

Dreame V20 Pro-A

Cordless Stick Vacuum

User Manual

DREAME

THANK YOU

FOR PURCHASING THIS DREAME
VACUUM CLEANER.

Registration Quick Start

Welcome to register a Dreame account
by scanning the QR code.

You are available for the **User Manual**
and **Special Offers**.



The high-quality product is engineered for optimal performance. If
you have any questions on the product, please contact us: [aftersales@
dreame.tech](mailto:aftersales@dreame.tech).

EN	User Manual	1
DE	Benutzerhandbuch	11
FR	Manuel d'utilisation	21
IT	Manuale utente	31
ES	Manual de usuario	41
PT	Manual do utilizador	51
PL	Instrukcja Obsługi	61
NL	Gebruiksaanwijzing	71
AR	دليل المستخدم	81
HE	מדריך למשתמש	91
TR	Kullanıcı Kılavuzu	101

A-1



1



3



6

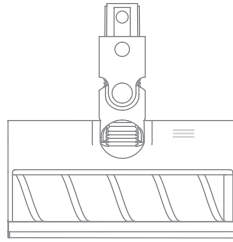

4

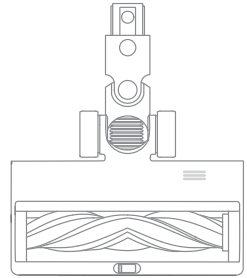

7



2

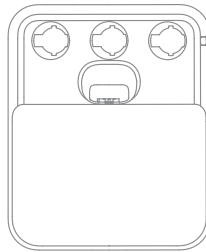

5

A-2

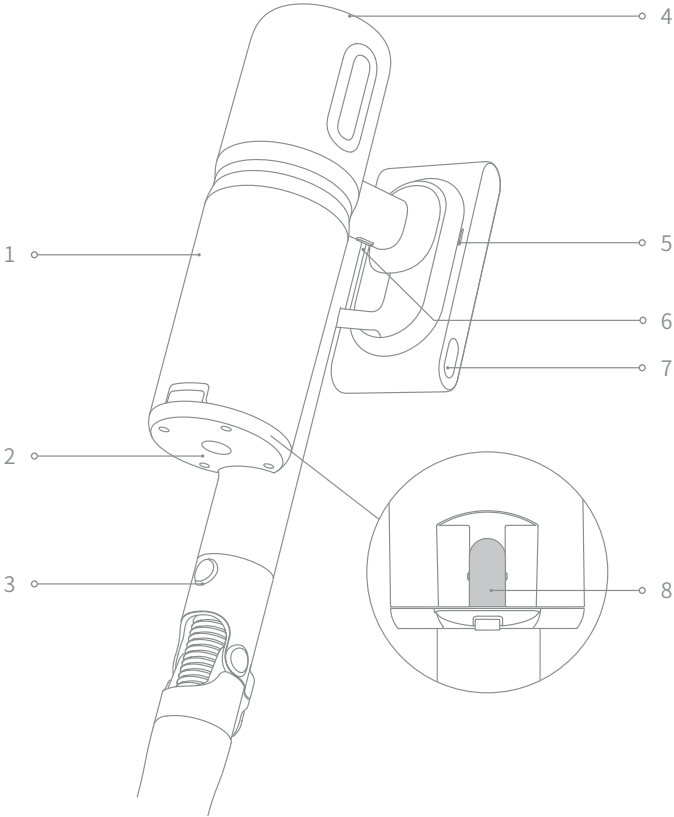

B-1

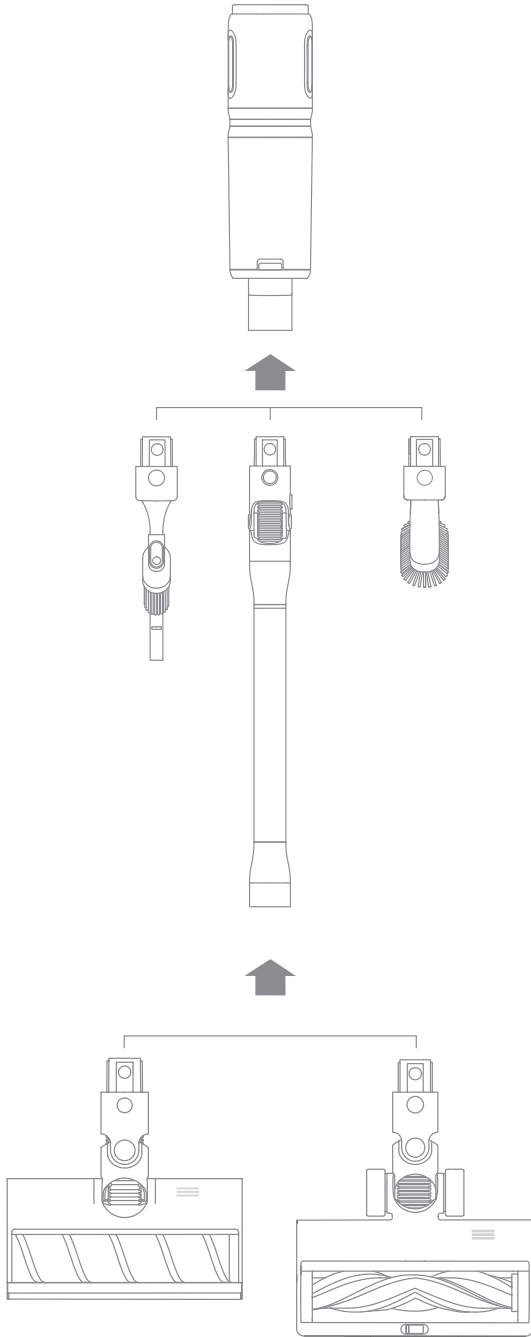

C-1

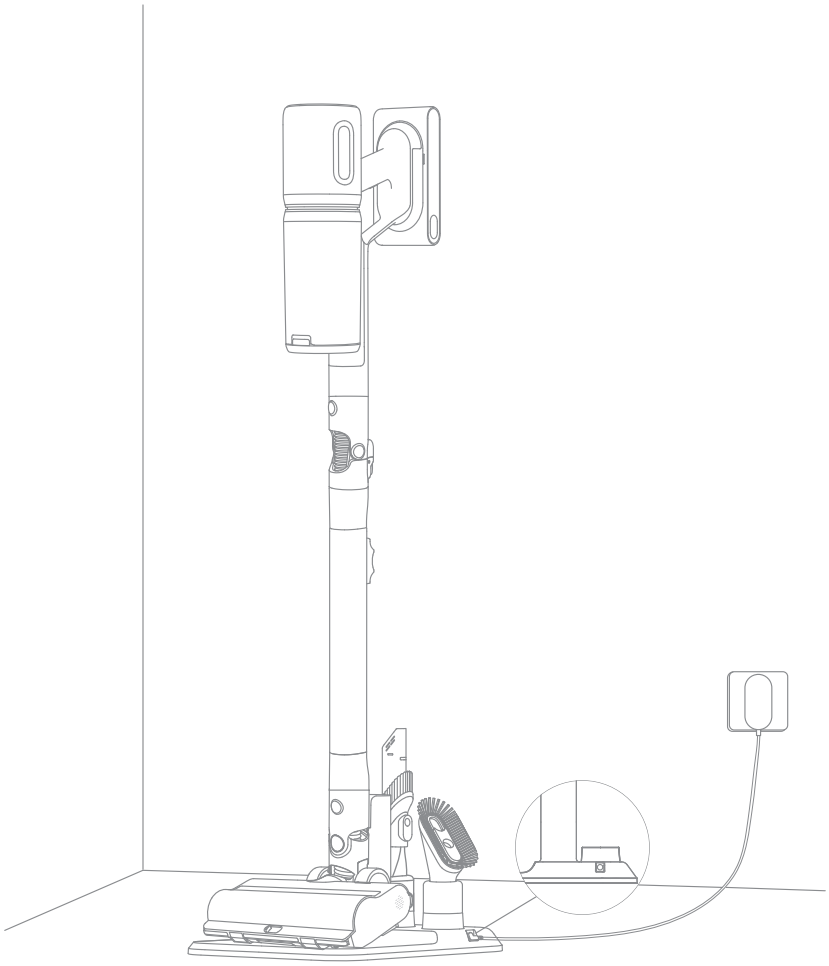

C-2

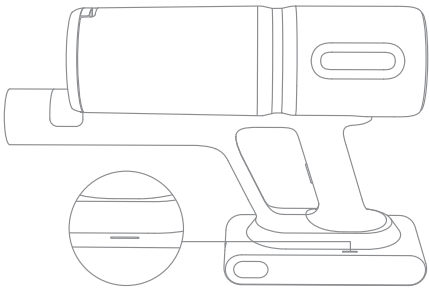

C-3



D-1

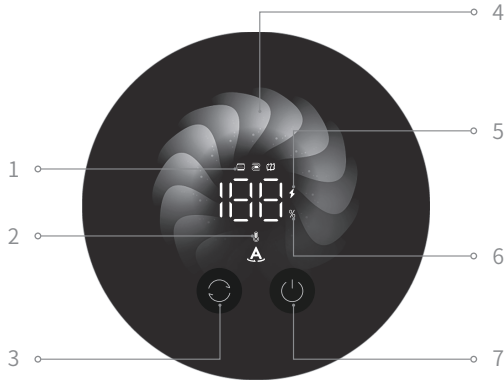

D-2

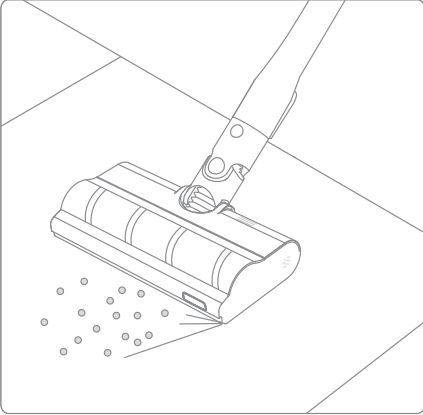

D-3



D-4

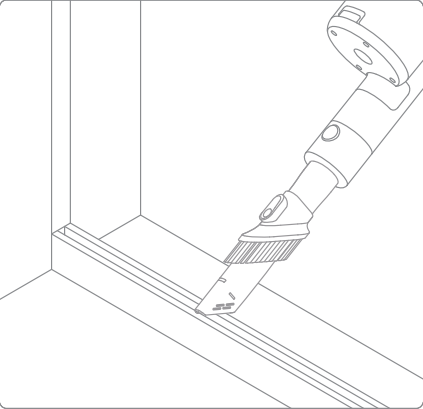

D-5

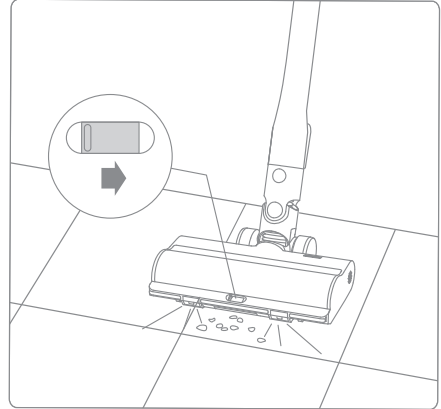

D-6

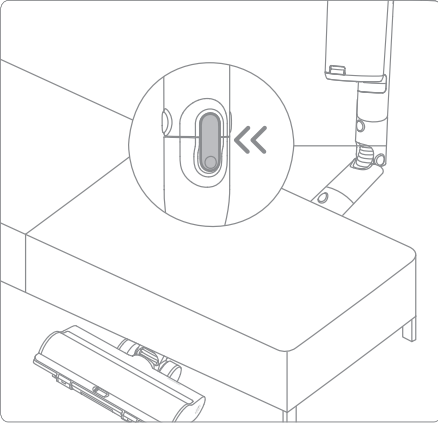

E-1

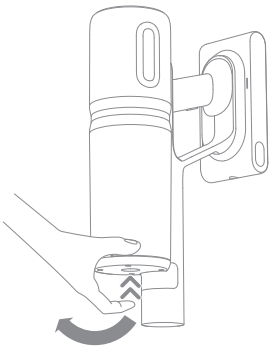

E-2

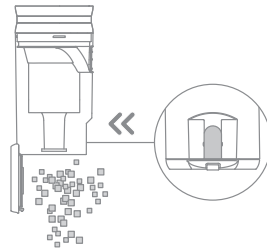

E-3

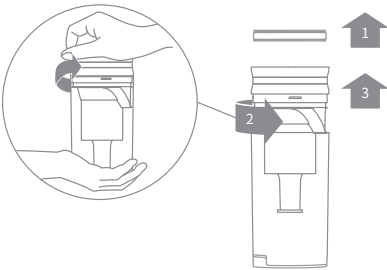

E-4

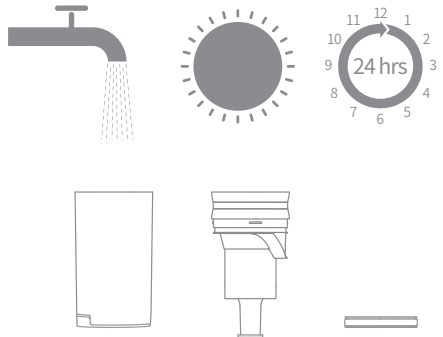

E-5

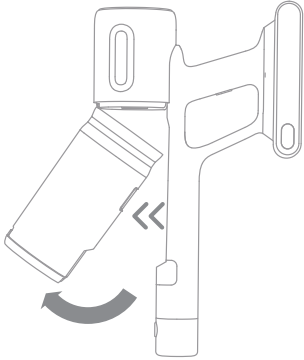

E-6

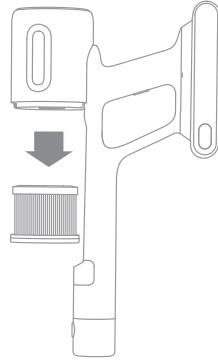

E-7



E-8

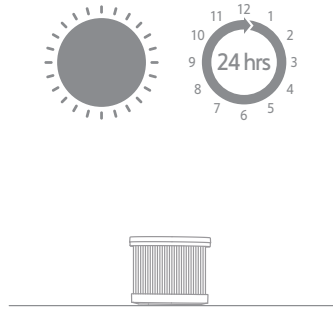

E-9

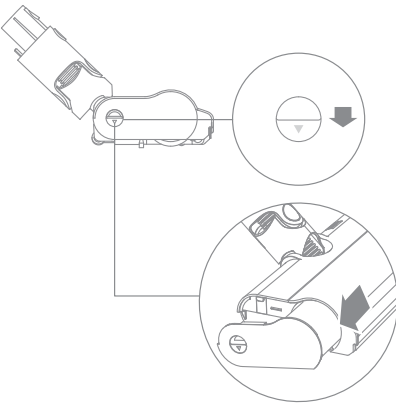

E-10



E-11

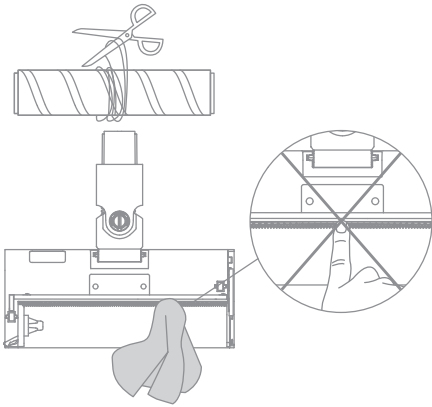

E-12

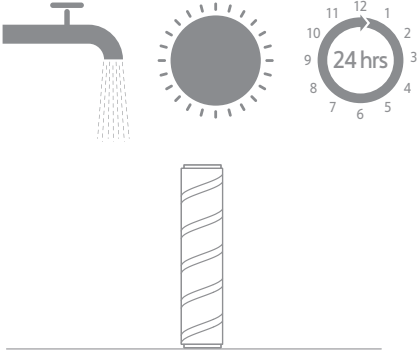

E-13

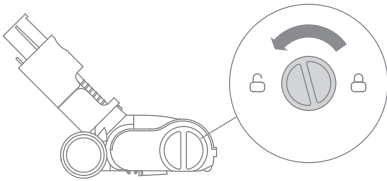

E-14

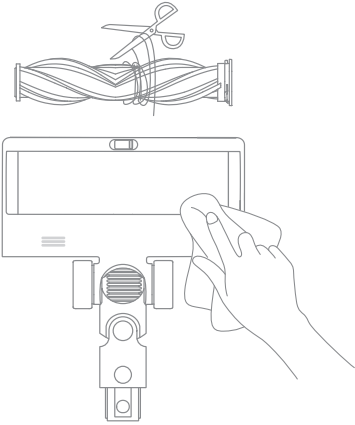

E-15



E-16

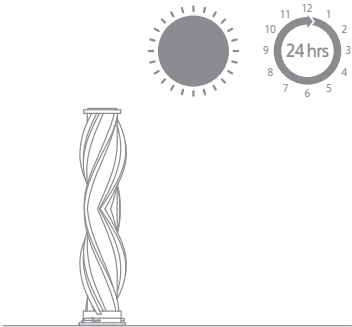

E-17

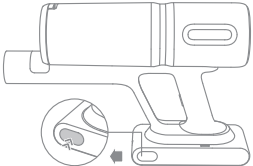

Safety Instructions

To prevent accidents including electric shock or fire caused by improper use, please read this manual carefully before use and retain it for future reference.

Warning

- This product can be used by children aged from 8 years and above and persons with physical, sensory, intellectual deficiencies, or limited experience or knowledge under the supervision of a parent or guardian to ensure safe operation and to avoid any risk of hazards. Cleaning and maintenance shall not be made by children without supervision.
- This appliance is not intended for use by persons (including children) with reduced physical, sensory or mental capabilities, or lack of experience and knowledge, unless they have been given supervision or instruction concerning use of the appliance by a person responsible for their safety.
- Children should be supervised to ensure that they do not play with the appliance.
- The vacuum is not a toy. Children shall not play with or operate this product. Please exercise caution when using the vacuum near children. Do not allow children to clean or maintain the vacuum unless supervised by a parent or guardian.
- Do not use the vacuum outdoors or on wet surfaces. Only use the vacuum on dry indoor surfaces. Do not touch the plug or any part of the vacuum with wet hands.
- To reduce the risk of fire, explosion, or injury, check to make sure the lithium battery and charging adapter are undamaged before use. Do not use the vacuum if either the lithium battery or charger is damaged.
- The brush heads, battery, extension rod, metal connector pin, and vacuum are electrically conductive and should not be immersed in water or other liquid. Make sure to dry all filters after cleaning.
- To prevent injury caused by rotating parts, turn off the vacuum before cleaning the brush heads. The brush heads, dust compartment and filter must all be properly installed before using the vacuum.
- Only use the original charging adapter. Never use an unoriginal adapter, as this may cause the lithium battery to catch fire.
- Do not use the vacuum to pick up flammable or combustible liquids, such as gasoline, or bleach, ammonia, drain cleaners or other liquids.
- Do not use the vacuum to pick up sharp or hard objects, such as glass, nails, screws, or coins, which may damage the machine. Do not use the vacuum to pick up drywall particles, ashes like fireplace ash, or smoking or burning materials such as coal, cigarette butts or matches.
- Check the area to be cleaned before use. To prevent the openings from being blocked, clear the larger paper, spitball, plastic cloth or sharp objects (such as glass, nails, screws, coins, etc.) and any object which is larger than openings.
- Keep hair, loose clothing, fingers and other parts of the body away from the vacuum's openings and moving parts. Do not point the extension rod, wand or tools at your eyes or ears or put them in your mouth.
- Do not put any object into the vacuum's openings. Do not use the vacuum with any opening blocked. Keep free of dust, lint, hair, or other items which may reduce airflow.
- Do not rest the vacuum against a chair, table, or other unstable surface, as this may cause damage to the machine or personal injury. If the vacuum becomes damaged

from being knocked over or is otherwise malfunctioning, please contact our authorized service department. Never attempt to disassemble the device on your own.

- All instructions in the manual for recharging the battery must be strictly followed. Failure to properly charge the battery within the specified temperature range could damage the battery.
- Only use accessories and replacement parts recommended by the manufacturer.
- Please be extra careful when using the vacuum to clean stairs.
- Make sure the vacuum is unplugged when not used for extended periods as well as prior to performing any maintenance or repairs.
- Do not install, charge, or use this product outdoors, in bathrooms, or around a pool.
- Fire Hazard Warning: Do not apply any type of fragrance to the vacuum's filter. These types of products are known to contain flammable chemicals which may cause the vacuum to catch fire.
- Only use the original charger (KL-WE300080-S1/KL-WB300080-S1). Failing to do so may cause the lithium-ion battery to catch fire.
- WARNING: For the purposes of recharging the battery, only use the detachable supply unit provided with this appliance.
- Only use the approved battery type (Model V2555-7S1P-GYA). Failing to do so may cause the lithium-ion battery to catch fire.
- If the battery material is released, remove personnel from area until the batteries cool down and fumes dissipate.
- Provide maximum ventilation to clear out hazardous gases and avoid skin and eye contact or inhalation of vapors.
- Remove spilled liquid with absorbent and incinerate waste.
- Do not use and store in extremely hot or cold environments (below 0°C /32°F or above 40°C /104°F). Please charge the cordless vacuum in temperature above 0°C /32°F and below 40°C /104°F.
- This product is designed for home use only.
- The supply terminals are not to be short-circuited.



Read operator's manual



Detachable supply unit



For indoor use only

We, Dreame Trading (Tianjin) Co., Ltd., hereby, declares that this equipment is in compliance with the applicable Directives and European Norms, and amendments. The full text of the EU declaration of conformity is available at the following internet address: <https://global.dreametech.com>

For detailed e-manual, please go to <https://global.dreametech.com/pages/user-manuals-and-faq>

Product Overview

Accessories

1. Adaptable Extension Rod
2. Charger
3. Soft Dusting Brush
4. Auto-Cut GapFree™ Soft Roller Brush
5. Charging & Storing Mount
6. Combination Tool
7. Illumination Multi-Surface Brush

Fig. A-1

Note: The illustrations in this manual are indicative only. The actual product may differ.

Component Names

Vacuum Body

1. Dust Cup
2. Dust Cup Release Button
3. Adaptable Extension Rod Release Button
4. Display Screen
- ⏻ Standby Button
- Suction Level Switch
5. Battery Status Indicator
6. Antistatic Contact
7. Battery Pack Release Button
8. Dust Cup Bottom Cover Release Button

Fig. A-2

Installation

Installing the Accessories

Note:

- Please install the accessories according to the actual cleaning needs.

Fig. B-1

Charging

Place the vacuum cleaner on the charging & storing mount as shown in the illustration, and then connect the charger between the charging & storing mount and the power supply. The battery status indicator will blink while charging.

Note:

- The vacuum cannot be used while charging.
- Please fully charge before first use and after each use. This will take about 4 hours. Vacuuming at Turbo mode for a prolonged period will cause the battery to heat up, which increases charging time. Allow the vacuum to cool down for 30 minutes before charging it.
- When fully charged, the battery status indicator will turn off after 5 minutes and the vacuum will enter the power saving mode.
- When the charging contacts are dirty, please gently wipe them with a dry cloth.

Fig. C-1

Battery Status Display

Battery Status Indicator

- ☼ Blinking white
- Solid white
- Off

Charging

- Fully charged
- ☼ Charging
- Standby Mode

Fig. C-2

Display Screen

The number on the display screen represents the current battery level in a percentage during charging. When the number becomes 100, the battery is fully charged.

Fig. C-3

How to Use

Display Screen

1. Filter is expiring/Air Duct Blocked/Roller stuck
2. High-temperature Alert
3. Suction Level Switch (Press briefly to switch the suction level).
4. Suction Level/Dust Level

The color of fan-shaped icon changes with the amount of dust in real time.

- Red: High
 - Orange: Med
 - Green: Low
5. Charging/Low Battery Level Indicator
 - Breathing red: Battery level \leq 10%(charging)
 - Breathing green: Battery level $>$ 10%(charging)
 - Blinking red: Battery level \leq 10%(discharging)

6. Battery Level
 - When the display screen shows "LO", it indicates that the battery level is lower than 10%.
7. Standby Button
 - Press briefly to start or stop

Fig. D-1

Note:

- If there is no operation for more than 15 seconds, the screen will turn off, and the main interface will be displayed when it is turned on again.
- If the vacuum is not working properly, the screen display will show an error message. Please refer to the troubleshooting table to find your solution.
- When any cleaning mode stops, the vacuum cleaner will default to med mode when it is restarted. The device defaults to med mode.

Using Different Accessories

Auto-Cut GapFree™ Soft Roller Brush

Suitable for cleaning hard floors, such as marbles and tiles.

Fig. D-2

Note: When the appliance starts, the side light of the brush will automatically turn on, which is convenient for use.

Soft Dusting Brush

Suitable for vacuuming on LCDs, keyboards, lampshades, curtains, shutters and other surfaces of fragile objects.

Fig. D-3

Combination Tool

Suitable for vacuuming cracks, corners of doors and windows, stairs, and other hard-to-reach places.

Fig. D-4

Illumination Multi-Surface Brush

When the appliance starts, the lights in front of the brush roller will automatically turn on, which is convenient for use.

- When using on baby play mats, carpets or for vacuuming coffee beans, pop corn and other pellets, turn on the switch on the brush.
- When vacuuming on tiles, wooden floors or other hard surfaces, turn off the switch.

Fig. D-5

Adaptable Extension Rod

Press the release buttons to bend and extend the rod, allowing for cleaning under low-lying furniture.

Fig. D-6

Note:

- If any rotating part becomes stuck, the vacuum may shut off automatically. Remove any trapped foreign objects, then resume use.
- When the battery becomes overheated, the vacuum will automatically shut off. Wait until the battery temperature returns to normal, then resume use.

Care & Maintenance

Tips:

- Always use genuine parts to keep your warranty from being void.
- If the filter or nozzle becomes clogged, the vacuum will stop working shortly after being turned on. Clear the tube to restore functionality.
- Before cleaning the dust cup, please confirm that the plug is disconnected and keep the vacuum's standby button in the off position.
- If the vacuum is not used for an extended period, fully charge it, unplug the power cord, remove the battery, and store it in a cool, low-humidity environment away from direct sunlight. To avoid over-discharging the battery, recharge the battery at least once every three months.

Cleaning the Vacuum

Wipe the vacuum with a soft dry cloth.

Cleaning the Dust Cup, Pre-Filter, and Cyclone Assembly

1. Press the dust cup release button and remove the dust cup from the vacuum.

Fig. E-1

2. Press the dust cup bottom cover release button to empty the dust cup.

Fig. E-2

3. Remove the pre-filter first, and then rotate the cyclone system to lift it out.

Fig. E-3

4. Rinse the cyclone assembly, pre-filter, and dust cup until they are clean. After washing, air dry for at least 24 hours.

Fig. E-4

Note:

- It is recommended to clean the dust cup after each use.
- It is recommended to clean the cyclone system and pre-filter at least once every 3 to 4 months.

Cleaning the Filter

1. Remove the dust cup as shown in the figure.

Fig. E-5

2. Remove the filter from the vacuum by pulling it down in the direction shown in the figure.

Fig. E-6

3. Rinse the filter with rotating it 360°. Lightly tap the filter several times to remove any debris caught in it.

Fig. E-7

4. Allow the filter to air dry for 24 hours.

Fig. E-8

Note:

- Only use clean water to wash the filter. Do not use detergent.
- Do not attempt to clean the filter with a brush or finger.
- It is recommended to clean the filter once every 4 to 6 months.

Cleaning the Auto-Cut GapFree™ Soft Roller Brush

1. As shown in the picture, press the brush roller release button to remove the roller from the slot.

Fig. E-9

2. Separate the roller from the side cover.

Fig. E-10

3. Use scissors to cut off the hairs and fibers that get stuck on the brush roller. Wipe the dust from the notch and transparent cover with a dry cloth or paper towel. Thoroughly dry before use.

Fig. E-11

4. When the brush roller is dirty, rinse it with clean water until it is clean. Then stand the brush roller upright for at least 24 hours until it is fully dry.

Fig. E-12

Note:

- There is a blade built into the soft roller brush, and be careful not to touch it when cleaning.

Cleaning the Illumination Multi-Surface Brush

1. Turn the lock counterclockwise until it stops, then remove the roller from the roller brush.

Fig. E-13

2. Use scissors to cut off the hairs and fibers that get stuck on the brush roller. Wipe the dust from the notch and transparent cover with a dry cloth or paper towel. Thoroughly dry before use.

Fig. E-14

3. When it is dirty, rinse the brush roller with clean water until it is clean.

Fig. E-15

4. Stand the brush roller upright for at least 24 hours until it is fully dry.

Fig. E-16

Replacing the Battery Pack

The vacuum contains a removable rechargeable lithium-ion battery pack which has a limited number of recharge cycles. After extended use, the battery pack may no longer hold a charge. If this happens, it means the battery pack has reached the end of its life cycle and needs to be replaced.

1. Press and hold the battery pack release button and slide the battery pack left to remove it.
2. Install a new one.

Fig. E-17

If the vacuum is not working properly, please refer to the table below.





Errors	Possible Causes	Solutions
The vacuum does not work.	The appliance is out of battery or its battery level is low.	Fully charge the vacuum, then resume use.
	Overheat protection mode triggered by a blockage.	Clean the suction opening or air duct. Wait until the vacuum cools down, then reactivate it.
	The suction opening or air duct is blocked.	Clear any blockage from the suction opening or air duct.
Weak suction force.	The dust cup is full and/or filter assembly is clogged.	Empty the dust cup and/or clean the filter assembly.
	An attachment is blocked.	Clear any blockage in the attachment.
The motor makes a strange noise.	Main suction opening or extension rod is blocked.	Clear any blockage in the main suction opening or extension rod.
The battery indicator does not light up when charging.	The charger does not plug into the charging & storing mount well.	Check whether the charger is properly plugged into the charging & storing mount.
	The appliance is not placed onto the charging & storing mount properly.	Make sure the appliance is placed onto the charging & storing mount properly.
	The battery is fully charged and switches to Sleep Mode automatically.	The vacuum runs normally.
	If the problem persists after ruling out the above two possibilities, please contact the after-sales service department for maintenance.	
Charging too slow.	The battery temperature is too low or too high.	Wait until the battery temperature returns normal, and then recharge.
The LED lights of the multi-surface brush or the illumination soft roller brush do not work.	LED lights are damaged.	Please contact the after-sales department for maintenance.
The brush roller cannot rotate	The brush roller is stuck.	Refer to the brush cleaning section to dismantle the roller brush and check if there is hair or other debris tangled on the roller and comb teeth; if any, remove it and restart the machine.

Battery Status Indicator

Status	Possible Causes	Solutions	
The indicator is red after turning on the vacuum.	Battery pack is damaged.	Please contact the after-sales department for maintenance.	
The indicator blinks red quickly when charging the vacuum.	The charger is incompatible.	Only use the original charger to charge the vacuum.	
The indicator blinks white when using the vacuum.	Out of Battery.	Please charge in time.	

Troubleshooting

If the vacuum is not working properly, the screen display will show an error message. Please refer to the troubleshooting table to find your solution.

Error Icon	Status	Message	Solutions
	Blinking orange	Air duct blocked	Check whether the dust cup, extension rod, or brush is blocked. Check whether the pre-filter or filter is blocked due to excessive dust.
	Blinking orange	Roller stuck	Refer to the [Cleaning the Brush] section to clean the debris and hair tangled on the brush roller.
	Solid orange	Filter is expiring	Please replace the filter in time.
	Blinking red	High Temperature Alert	Wait until the motor's temperature returns normal, then resume use.
If an error code from E1 to E9 or from F0 to F2 appears on the display, please contact the after-sales service team for repair.			

Specifications

Vacuum Cleaner			
Model	VVV56C	Rated Power	610 W
Rated Voltage		25.2 V ===	
Charging Time	approximately 4 hours		
Illumination Multi-Surface Brush			
Model		VMBZ	
Rated Power	40 W	Rated Voltage	25.2 V ===
Auto-Cut GapFree™ Soft Roller Brush			
Model	VSRG		
Rated Power	53 W		
Rated Voltage	25.2 V ===		
Charger			
Model	KL-WE300080-S1/KL-WB300080-S1: Xiamen Keli Electronics Co., Ltd.		
Input	100 V-240 V ~ 50/60 Hz 0.8A	Output	30 V === 0.8 A 24 W
Average Active Efficiency	86.2%	Efficiency at Low Load (10%)	79.00%
No-load Power Consumption		≤ 0.1W	

Rechargeable Lithium-Ion Battery Pack			
Model	V2555-7S1P-GYA	Nominal Voltage	25.9 V ===
Rated Capacity	3100 mAh	Nominal Capacity	3200 mAh
Energy	80.29 Wh		

	Off Mode (Vacuum Cleaner)	Standby Mode (Charger)	Standby Mode (Vacuum Cleaner+Charger)
Power Consumption	≤ 0.5W		
Time to Enter the Condition	≤ 20min		

The lithium-ion battery pack contains substances that are hazardous to the environment. Before disposing of the vacuum, please remove the battery pack, then discard or recycle it in accordance with local laws and regulations of the country or region it is used in.

WEEE Information



All products bearing this symbol are waste electrical and electronic equipment (WEEE as in directive 2012/19/EU) which should not be mixed with unsorted household waste. Instead, you should protect human health and the environment by handing over your waste equipment to a designated collection point for the recycling of waste electrical and electronic equipment, appointed by the government or local authorities. Correct disposal and recycling will help prevent potential negative consequences to the environment and human health. Please contact the installer or local authorities for more information about the location as well as terms and conditions of such collection points.

Lesen Sie dieses Handbuch vor dem Gebrauch sorgfältig durch und bewahren Sie es zum späteren Nachschlagen auf, um Unfälle, wie z. B. einen Stromschlag oder einen Brand, durch unsachgemäßen Gebrauch zu vermeiden.

Warnung

- Dieses Produkt kann von Kindern ab 8 Jahren und Personen mit körperlichen, sensorischen oder intellektuellen Defiziten oder mit begrenzter Erfahrung oder Wissen unter der Aufsicht eines Elternteils oder Erziehungsberechtigten verwendet werden, um einen sicheren Betrieb zu gewährleisten und jegliche Gefahr zu vermeiden. Kinder dürfen die Reinigung und Wartung nicht ohne Aufsicht durchführen.
- Dieses Gerät ist nicht für die Verwendung durch Personen (einschließlich Kinder) mit eingeschränkten motorischen, sensorischen oder geistigen Fähigkeiten oder mangelnder Erfahrung und Wissen bestimmt, es sei denn, sie werden von einer für ihre Sicherheit verantwortlichen Person beaufsichtigt oder erhalten Anweisungen zur Verwendung des Geräts.
- Kinder sollten beaufsichtigt werden, um sicherzustellen, dass sie nicht mit dem Gerät spielen.
- Der Staubsauger ist kein Spielzeug. Kinder dürfen nicht mit diesem Produkt spielen oder es bedienen. Bei der Verwendung des Staubsaugers in der Nähe von Kindern ist Vorsicht geboten. Erlauben Sie Kindern nicht, den Staubsauger zu reinigen oder zu warten, wenn sie nicht von einem Elternteil oder einer Aufsichtsperson beaufsichtigt werden.
- Verwenden Sie den Staubsauger nicht im Freien oder auf nassen Oberflächen. Den Staubsauger darf nur auf trockenen Oberflächen in Innenräumen verwendet werden. Berühren Sie den Stecker oder andere Teile des Staubsaugers nicht mit nassen Händen.
- Zur Verringerung der Brand-, Explosions- und Verletzungsgefahr stellen Sie vor dem Gebrauch sicher, dass der Lithiumakku und der Ladeadapter unbeschädigt sind. Bei Beschädigung des Lithiumakkus oder des Ladegeräts darf der Staubsauger nicht verwendet werden.
- Die Bürstenköpfe, der Akku, die Verlängerungsstange, der Metallanschlussstift und der Staubsauger sind elektrisch leitend und sollten nicht in Wasser oder andere Flüssigkeiten getaucht werden. Trocknen Sie alle Filter nach der Reinigung.
- Schalten Sie den Staubsauger vor der Reinigung der Bürstenköpfe aus, um Verletzungen durch sich drehende Teile zu vermeiden. Die Bürstenköpfe, das Staubfach und der Filter müssen vor der Verwendung des Staubsaugers ordnungsgemäß installiert werden.
- Nur mit dem Original-Ladeadapter verwenden. Verwenden Sie niemals Nicht-Original-Adapter, da dies zu einer Entzündung des Lithium-Akkus führen kann.
- Verwenden Sie den Staubsauger nicht zum Aufsaugen von entflammbaren oder brennbaren Flüssigkeiten, wie z. B. Benzin, Bleichmittel, Ammoniak, Abflussreiniger oder anderen Flüssigkeiten.
- Verwenden Sie den Staubsauger nicht zum Aufsaugen von scharfen oder harten Gegenständen wie z. B. Glas, Nägeln, Schrauben oder Münzen, da diese das Gerät beschädigen können. Verwenden Sie den Staubsauger nicht zum Aufsaugen von Trockenwandpartikeln, Asche (z. B. Kaminasche), Rauch oder brennenden Materialien wie z. B. Kohle, Zigarettenstummel oder Streichhölzer.
- Inspizieren Sie den zu reinigenden Bereich vor dem Einsatz. Entfernen Sie größere Papierstücke, Spucknäpfe, Plastiktücher oder scharfe Gegenstände (wie z. B. Glas, Nägel, Schrauben, Münzen usw.) und alle Gegenstände, die größer als die Saugöffnungen sind, damit diese nicht blockiert werden.
- Halten Sie Ihre Haare, lockere Kleidungsstücke, Finger und andere Körperteile von den Öffnungen und beweglichen Teilen des Staubsaugers fern. Richten Sie das

Verlängerungsrohr, das Rohr oder die Zubehörteile nicht auf Ihre Augen oder Ohren und nehmen Sie diese nicht in den Mund.

- Führen Sie keine Gegenstände in die Öffnungen des Staubsaugers ein. Verwenden Sie den Staubsauger nicht, wenn eine Öffnung blockiert ist. Halten Sie den Staubsauger frei von Staub, Fusseln, Haaren oder anderen Gegenständen, die den Luftstrom behindern könnten.
- Stützen Sie den Staubsauger nicht gegen einen Stuhl, Tisch oder eine andere instabile Oberfläche, da dies zu Schäden am Gerät oder zu Verletzungen führen kann. Sollte der Staubsauger durch Umkippen beschädigt werden oder anderweitig nicht mehr richtig funktionieren, wenden Sie sich bitte an unseren autorisierten Kundendienst. Versuchen Sie niemals, das Gerät selbst auseinanderzubauen.
- Alle Anweisungen im Handbuch zum Aufladen des Akkus müssen strikt befolgt werden. Wird der Akku nicht innerhalb des vorgegebenen Temperaturbereichs ordnungsgemäß geladen, kann er beschädigt werden.
- Verwenden Sie nur vom Hersteller empfohlenes Zubehör und Ersatzteile.
- Seien Sie bitte besonders vorsichtig, wenn Sie den Staubsauger zum Reinigen von Treppen verwenden.
- Stellen Sie bei längerem Nichtgebrauch sowie vor der Durchführung von Wartungs- oder Reparaturarbeiten sicher, dass der Staubsauger vom Stromnetz getrennt ist.
- Installieren, laden oder verwenden Sie dieses Produkt nicht im Freien, im Badezimmer oder in der Nähe eines Schwimmbeckens.
- Warnung vor Brandgefahr: Verwenden Sie keine Duftstoffe für den Filter des Staubsaugers. Diese Produkte enthalten bekanntermaßen entflammable Chemikalien, die einen Brand im Staubsauger auslösen können.
- Verwenden Sie nur das Original-Ladegerät (KL-WE300080-S1/KL-WB300080-S1). Bei Nichtbeachtung besteht Brandgefahr für den Lithium-Ionen-Akku.
- ACHTUNG: Benutzen Sie zum Aufladen des Akkus ausschließlich das mitgelieferte abnehmbare Netzteil.
- Verwenden Sie nur den zugelassenen Akkutyp (Modell V2555-7S1P-GYA). Bei Nichtbeachtung besteht Brandgefahr für den Lithium-Ionen-Akku.
- Sollte das Akkumaterial freigesetzt werden, entfernen Sie das Personal aus dem Bereich, bis die Akkus abgekühlt sind und sich die Dämpfe verflüchtigt haben.
- Sorgen Sie für maximale Belüftung, um gefährliche Dämpfe abzuführen, und vermeiden Sie den Kontakt mit Haut und Augen oder das Einatmen von Dämpfen.
- Verschüttete Flüssigkeit mit Absorptionsmittel aufnehmen und den Abfall entsorgen.
- Nicht in extrem heißen oder kalten Umgebungen verwenden und aufbewahren (unter 0 °C /32 °F oder über 40 °C /104 °F). Bitte laden Sie den Akku-Staubsauger im Temperaturbereich über 0 °C /32 °F und unter 40 °C /104 °F.
- Dieses Gerät ist nur für den Heimgebrauch bestimmt.
- Die Anschlussklemmen dürfen nicht kurzgeschlossen werden.



Bedienungsanleitung lesen



Abnehmbares Netzteil



Nur für den Innenbereich geeignet

Wir, Dreame Trading (Tianjin) Co., Ltd., bestätigen hiermit, dass dieses Gerät mit dengeltenden Verordnungen und europäischen Normen sowie etwaigen Ergänzungen in Einklang steht. Der vollständige Wortlaut der EU-Konformitätserklärung ist unter der folgenden Internetadresse abrufbar: <https://global.dreametech.com>

Eine ausführliche elektronische Anleitung finden Sie unter <https://global.dreametech.com/pages/user-manuals-and-faqs>

Produktübersicht

Zubehör

1. Anpassbarer Verlängerungsstab
2. Ladegerät
3. Weiche Staubbürste
4. Automatisch schneidende Gapfree™ weiche Walzenbürste
5. Lade- und Aufbewahrungshalterung
6. Kombi-Aufsatz
7. Multiflächen-Bürste mit Beleuchtung

Abb. A-1

Hinweis: Die Abbildungen in diesem Handbuch dienen nur als Beispiel. Das tatsächliche Produkt kann davon abweichen.

Bezeichnung der Komponenten

Vakuumpörper

1. Staubbehälter
 2. Taste zum Öffnen des Staubbehälters
 3. Entriegelungstaste für anpassbaren Verlängerungsstab
 4. Display
- ⏻ Standby-Taste
- Saugstufenschalter
5. Akkustatus-Indikator
 6. Antistatischer Kontakt
 7. Entriegelungstaste für das Akkupack
 8. Taste zum Öffnen der Bodenabdeckung des Staubbehälters

Abb. A-2

Installieren

Installieren des Zubehörs

Hinweis:

- Bitte installieren Sie das Zubehör entsprechend Ihren tatsächlichen Reinigungsanforderungen.

Abb. B-1

Laden

Setzen Sie den Staubsauger wie in der Abbildung gezeigt auf die Lade- und Aufbewahrungshalterung. Schließen Sie dann das Ladegerät zwischen der Lade- und Aufbewahrungshalterung und der Stromversorgung an. Die Akkustandsanzeige blinkt während des Ladevorgangs.

Hinweis:

- Der Staubsauger kann während des Ladevorgangs nicht verwendet werden.
- Bitte laden Sie den Staubsauger vor dem ersten Gebrauch und nach jedem Gebrauch vollständig auf. Dies dauert etwa 4 Stunden. Wenn Sie über einen längeren Zeitraum im Turbomodus saugen, erhitzt sich der Akku, wodurch sich die Ladezeit verlängert. Lassen Sie den Staubsauger 30 Minuten lang abkühlen, bevor Sie ihn aufladen.
- Wenn die Batterie vollständig aufgeladen ist, erlischt die Batteriestatusanzeige nach 5 Minuten und der Staubsauger wechselt in den Energiesparmodus.
- Wenn die Ladekontakte verschmutzt sind, wischen Sie sie vorsichtig mit einem trockenen Tuch ab.

Abb. C-1

Akkustatusanzeige

Akkustatus-Indikator

- ☀ Blinkt weiß
- Leuchtet weiß
- Aus

Laden

- Vollständig geladen
- ☀ Laden
- Standby-Modus

Abb. C-2

Display

Die Zahl auf dem Display zeigt den aktuellen Akkustand in Prozent während des Ladevorgangs an. Wenn die Zahl 100 erreicht, ist der Akku vollständig geladen.

Abb. C-3

Benutzung

Display

1. Filter läuft ab/Luftkanal blockiert/Rolle klemmt
2. Hochtemperatur-Alarm
3. Saugstufenschalter (Kurz drücken, um die Betriebsposition des Staubsaugers umzuschalten).
4. Ansaugstufe/Staubstufe

Die Farbe des lüfterförmigen Symbols ändert sich in Echtzeit je nach der Staubmenge.

- Rot: Hoch
- Orange: Mittel
- Grün: Niedrig

5. Lade-/Niedrig-Akkustand-Anzeige
 - Leicht rot: Akkustand $\leq 10\%$ (Aufladen)
 - Leicht grün: Akkustand $> 10\%$ (Aufladen)
 - Blinkt Rot: Akkustand $\leq 10\%$ (Entladen)
6. Akkustand
 - Wird auf dem Display „LO“ angezeigt, bedeutet dies, dass der Akkustand weniger als 10% beträgt.
7. Standby-Taste
 - Kurz drücken, um zu starten/zu stoppen

Abb. D-1

Hinweis:

- Wenn länger als 15 Sekunden keine Bedienung erfolgt, wird das Display ausgeschaltet und beim erneuten Einschalten wird die Hauptoberfläche angezeigt.
- Wenn der Staubsauger nicht ordnungsgemäß funktioniert, wird auf dem Bildschirm eine Fehlermeldung angezeigt. Schauen Sie in der Tabelle „Fehlerbehebung“ nach, um eine Lösung zu finden.
- Wenn ein Reinigungsmodus nicht mehr ausgeführt wird, wechselt der Staubsauger beim erneuten Starten standardmäßig in den Mittel-Modus. Das Gerät ist standardmäßig im Med-Modus.

Verwendung verschiedener Zubehörteile

Automatisch schneidende Gapfree™ weiche Walzenbürste

Für die Reinigung von Hartböden wie Marmor und Fliesen geeignet.

Abb. D-2

Hinweis: Beim Starten des Geräts schaltet sich die Seitenbeleuchtung der Bürste automatisch ein, was für die Benutzung sehr praktisch ist.

Weiche Staubbürste

Geeignet zum Staubsaugen auf LCD-Bildschirmen, Tastaturen, Lampenschirmen, Vorhängen, Rollläden und anderen empfindlichen Oberflächen.

Abb. D-3

Kombi-Aufsatz

Geeignet zum Saugen von Spalten, Tür- und Fensterrecken, Treppen und anderen schwer zugänglichen Stellen.

Abb. D-4

Multiflächen-Bürste mit Beleuchtung

Beim Starten des Geräts schaltet sich die Beleuchtung vor der Bürstenwalze automatisch ein, was für die Benutzung sehr praktisch ist.

- Beim Einsatz auf Babyspielmatten, Teppichen oder zum Aufsaugen von Kaffeebohnen, Popcorn und anderen großen, schüttfähigen Partikeln, aktivieren Sie den Schalter an der Bürste.

- Deaktivieren Sie den Schalter beim

Staubsaugen auf Fliesen, Holzböden oder anderen harten Oberflächen.

Abb. D-5

Anpassbarer Verlängerungsstab

Drücken Sie die Entriegelungstasten, um den Stab zu biegen und zu verlängern, damit Sie auch unter tief liegenden Möbeln staubsaugen können.

Abb. D-6

Hinweis:

- Wenn ein rotierendes Teil feststeckt, kann sich der Staubsauger automatisch abschalten. Entfernen Sie eventuell eingeklemmte Fremdkörper und nehmen Sie den Betrieb wieder auf.
- Wenn der Akku überhitzt wird, schaltet sich das Gerät automatisch ab. Warten Sie, bis die Temperatur des Akkus wieder normal ist, und nehmen Sie ihn dann wieder in Betrieb.

Pflege und Wartung

Tipps:

- Verwenden Sie immer Originalteile, damit Ihre Garantie nicht erlischt.
- Wenn der Filter oder die Düse verstopft sind, funktioniert der Staubsauger kurz nach dem Einschalten nicht mehr. Reinigen Sie das Rohr, um die Funktionalität wiederherzustellen.
- Vergewissern Sie sich vor dem Reinigen des Staubbehälters, dass der Stecker gezogen ist, und lassen Sie die Standby-Taste des Staubsaugers in der Aus-Position.
- Wenn Sie den Staubsauger über einen längeren Zeitraum nicht benutzen, laden Sie ihn vollständig auf, ziehen Sie den Netzstecker, nehmen Sie den Akku heraus und bewahren Sie ihn an einem kühlen Ort mit geringer Luftfeuchtigkeit und ohne direkte Sonneneinstrahlung auf. Laden Sie den Akku mindestens alle drei Monate auf, um eine Überentladung des Akkus zu vermeiden.

Reinigung des Staubsaugers

Wischen Sie den Staubsauger mit einem weichen, trockenen Tuch ab.

Reinigung des Staubbehälters, des Vorfilters und der Zyklon-Baugruppe

1. Drücken Sie die Entriegelungstaste für den Staubbehälter und nehmen Sie den Staubbehälter aus dem Staubsauger.

Abb. E-1

2. Um den Staubbehälter zu entleeren, drücken Sie die Taste zum Öffnen seiner Bodenabdeckung.

Abb. E-2

3. Entfernen Sie zuerst den Vorfilter und drehen Sie danach das Zyklonsystem, um es herauszuheben.

Abb. E-3

4. Spülen Sie das Zyklonsystem, den Vorfilter und den Staubbehälter gründlich aus, bis sie sauber sind. Nach dem Spülen mindestens 24 Stunden lang an der Luft trocknen lassen.

Abb. E-4

Hinweis:

- Es wird empfohlen, den Staubbehälter nach jedem Gebrauch zu reinigen.
- Es wird empfohlen, das Zyklonsystem und den Vorfilter mindestens einmal alle 3 bis 4 Monate zu reinigen.

Reinigung des Filters

1. Entfernen Sie den Staubbehälter wie in der Abbildung gezeigt.

Abb. E-5

2. Nehmen Sie den Filter aus dem Staubsauger, indem Sie ihn in der in der Abbildung gezeigten Richtung nach unten ziehen.

Abb. E-6

3. Drehen Sie den Filter um 360°, um ihn zu spülen. Klopfen Sie mehrmals leicht auf den Filter, um eventuell gebliebene Verunreinigungen zu entfernen.

Abb. E-7

4. Lassen Sie den Filter 24 Stunden lang an der Luft trocknen.

Abb. E-8

Hinweis:

- Waschen Sie den Filter nur mit sauberem Wasser. Verwenden Sie keine Reinigungsmittel.
- Reinigen Sie den Filter nicht mit einer Bürste oder dem Finger.
- Es wird empfohlen, den Filter alle 4 bis 6 Monate zu reinigen.

Reinigung der automatisch schneidenden Gapfree™ weichen Walzenbürste

1. Drücken Sie, wie in der Abbildung gezeigt, die Entriegelungstaste der Walzenbürste, um die Bürste aus dem Steckplatz zu entfernen.

Abb. E-9

2. Trennen Sie die Walze von der Seitenabdeckung.

Abb. E-10

3. Schneiden Sie mit einer Schere die Haare und Fasern ab, die auf die Bürstenrolle hängen bleiben. Wischen Sie den Staub von der Kerbe und dem transparenten Deckel mit einem trockenen Tuch oder Papiertuch ab. Vor Gebrauch gründlich trocknen.

Abb. E-11

4. Wenn die Bürstenwalze verschmutzt ist, spülen Sie sie mit sauberem Wasser ab, bis sie sauber ist. Lassen Sie die Bürstenwalze dann mindestens 24 Stunden lang aufrecht stehen, bis sie vollständig getrocknet ist.

Abb. E-12

Hinweis:

- In die weiche Walzenbürste ist eine Klinge eingebaut. Seien Sie bitte vorsichtig und berühren Sie diese bei der Reinigung nicht.

Reinigung der Multiflächen-Bürste mit Beleuchtung

1. Drehen Sie die Verriegelung gegen den Uhrzeigersinn bis zum Anschlag und entfernen Sie dann die Rolle von der Bürstenrolle.

Abb. E-13

2. Verwenden Sie eine Schere, um die Haare und Fasern wegzuschneiden, die an der Bürstenwalze festhängen. Wischen Sie den Staub mit einem trockenen Tuch oder Papiertuch von der Aussparung und der transparenten Abdeckung. Lassen Sie die Bürstenwalze vor dem Gebrauch gründlich trocknen.

Abb. E-14

3. Wenn sie schmutzig ist, spülen Sie die Bürstenwalze mit sauberem Wasser ab, bis sie sauber ist.

Abb. E-15

4. Stellen Sie die Bürstenwalze mindestens 24 Stunden lang aufrecht hin, bis sie vollständig trocken ist.

Abb. E-16

Auswechseln des Akkupacks

Der Staubsauger enthält einen herausnehmbaren, wiederaufladbaren Lithium-Ionen-Akkupack, der eine begrenzte Anzahl von Ladezyklen hat. Nach längerem Gebrauch kann es vorkommen, dass der Akku nicht mehr geladen werden kann. Das bedeutet, dass der Akku das Ende seines Lebenszyklus erreicht hat und ausgetauscht werden muss.

1. Halten Sie die Entriegelungstaste des Akkus gedrückt und verschieben Sie den Akkupack wie angezeigt nach links, um ihn zu entfernen.

2. Setzen Sie einen neuen Filter ein.

Abb. E-17

Häufig gestellte Fragen (FAQ)

Wenn der Staubsauger nicht richtig funktioniert, schlagen Sie bitte in der nachstehenden Tabelle nach.





Fehler	Mögliche Ursachen	Lösungen
Der Staubsauger funktioniert nicht.	Der Akku des Geräts ist leer oder der Akkustand ist niedrig.	Laden Sie den Staubsauger vollständig auf und nehmen Sie ihn dann wieder in Betrieb.
	Der Überhitzungsschutzmodus wurde durch eine Verstopfung ausgelöst.	Reinigen Sie die Saugöffnung oder den Luftkanal. Warten Sie, bis der Staubsauger abgekühlt ist, und schalten Sie ihn dann wieder ein.
	Die Ansaugöffnung oder der Luftkanal ist verstopft.	Beseitigen Sie die Verstopfung der Ansaugöffnung oder des Luftkanals.
Schwache Saugkraft.	Der Staubbehälter ist voll und/oder die Filterbaugruppe ist verstopft.	Entleeren Sie den Staubbehälter und/oder reinigen Sie die Filterbaugruppe.
	Ein Aufsatz ist blockiert.	Beseitigen Sie Verstopfungen im Aufsatz.
Der Motor macht ein seltsames Geräusch.	Die Hauptsaugöffnung oder der Verlängerungsstab ist blockiert.	Beseitigen Sie eventuelle Verstopfungen in der Hauptsaugöffnung oder dem Verlängerungsstab.
Die Akkuanzeige leuchtet beim Aufladen nicht auf.	Das Ladegerät passt nicht in die Lade- und Aufbewahrungshalterung.	Überprüfen Sie, ob das Ladegerät korrekt in die Lade- und Aufbewahrungshalterung eingesteckt ist.
	Das Gerät ist nicht korrekt auf der Lade- und Aufbewahrungshalterung platziert.	Stellen Sie sicher, dass das Gerät korrekt auf der Lade- und Aufbewahrungshalterung platziert ist.
	Der Akku ist vollständig geladen und wechselt automatisch in den Ruhemodus.	Der Staubsauger läuft normal.
	Sollte das Problem nach dem Ausschluss der beiden oben genannten Ursachen weiterhin bestehen, wenden Sie sich bitte zur Wartung an den Kundendienst.	
Der Ladevorgang ist zu langsam.	Die Akkutemperatur ist zu niedrig oder zu hoch.	Warten Sie, bis die Akkutemperatur wieder den normalen Wert erreicht hat, und laden Sie ihn dann wieder auf.
Die LED-Leuchten der Multiflächenbürste oder der beleuchtenden weichen Walzenbürste funktionieren nicht.	Die LED-Leuchten sind beschädigt.	Wenden Sie sich bitte an die Kundendienstabteilung für die Wartung.
Die Walzenbürste dreht sich nicht	Die Walzenbürste ist blockiert.	Lesen Sie den Abschnitt zur Bürstenreinigung, um die Bürstenrolle zu zerlegen und zu überprüfen, ob sich Haare oder andere Ablagerungen in der Rolle und den Kammzähnen verfangen haben; falls ja, entfernen Sie diese und starten Sie das Gerät neu.

Akkustatus-Indikator

Status	Mögliche Ursachen	Lösungen	
Nach dem Einschalten des Staubsaugers leuchtet die Anzeige rot.	Der Akku ist beschädigt.	Wenden Sie sich bitte an die Kundendienstabteilung für die Wartung.	
Die Anzeige blinkt schnell rot, wenn der Staubsauger aufgeladen wird.	Das Ladegerät ist nicht kompatibel.	Verwenden Sie zum Laden des Staubsaugers nur das Originalladegerät.	
Die Anzeige blinkt weiß, wenn der Staubsauger verwendet wird.	Der Akku ist leer.	Bitte laden Sie ihn rechtzeitig auf.	

Fehlerbehebung

Wenn der Staubsauger nicht ordnungsgemäß funktioniert, wird auf dem Bildschirm eine Fehlermeldung angezeigt. Schauen Sie in der Tabelle „Fehlerbehebung“ nach, um eine Lösung zu finden.

Fehler-Symbol	Status	Nachricht	Lösungen
	Blinkt orange	Luftkanal blockiert	Überprüfen Sie, ob der Staubbehälter, die Verlängerungsstange oder die Bürste verstopft sind. Prüfen Sie, ob der Vorfilter oder der Filter aufgrund von zu viel Staub verstopft ist.
	Blinkt orange	Rolle blockiert	Informationen zum Entfernen von Schmutz und Haaren, die sich auf der Bürstenwalze verfangen haben, finden Sie im Abschnitt [Reinigen der Bürste].
	Leuchtet orange	Der Filter ist abgelaufen	Bitte tauschen Sie den Filter rechtzeitig aus.
	Blinkt Rot	Hochtemperatur-Alarm	Warten Sie, bis sich die Temperatur des Motors wieder normalisiert hat, und nehmen Sie den Betrieb wieder auf.
Wenn einer der Fehlercodes von E1 bis E9 oder F0 bis F2 auf dem Display erscheint, wenden Sie sich bitte an den Kundendienst zur Reparatur.			

Spezifikationen

Staubsauger			
Modell	VVV56C	Bemessungsleistung	610 W
Bemessungsspannung		25,2 V ===	
Ladezeit	ca. 4 Stunden		
Multiflächen-Bürste mit Beleuchtung			
Modell		VMBZ	
Bemessungsleistung	40 W	Bemessungsspannung	25,2 V ===
Automatisch schneidende Gapfree™ weiche Walzenbürste			
Modell	VSRG		
Bemessungsleistung	53 W		
Bemessungsspannung	25,2 V ===		
Ladegerät			
Modell	KL-WE300080-S1/KL-WB300080-S1: Xiamen Keli Electronics Co., Ltd.		
Eingang	100 V - 240 V~ 50/60 Hz 0,8A	Ausgang	30 V === 0,8 A 24 W
Durchschnittliche aktive Effizienz	86,2%	Effizienz bei geringer Last (10 %)	79,00%
Stromverbrauch im Leerlauf		≤ 0,1W	
Wiederaufladbares Lithium-Ionen-Akkupack			
Modell	V2555-7S1P-GYA	Nennspannung	25,9 V ===
Bemessungskapazität	3100 mAh	Nennkapazität	3200 mAh
Energie	80,29 Wh		

	Aus-Modus (Staubsauger)	Standby-Modus (Staubsauger)	Standby-Modus (Staubsauger+ Ladegerät)
Stromverbrauch	≤ 0,5W		
Zeit bis zum Erreichen des Zustands	≤ 20 min		

Der Lithium-On-Akku enthält umweltgefährdende Substanzen. Bevor Sie den Staubsauger entsorgen, entfernen Sie den Akkusatz, dann werfen Sie ihn oder recyceln Sie ihn gemäß den lokalen Gesetzen und Vorschriften des Landes oder der Region, in dem er verwendet wird.

WEEE-Informationen



Alle mit diesem Symbol gekennzeichneten Produkte sind Elektroschrott und Elektrogeräte (WEEE entsprechend EU-Richtlinie 2012/19/EU) und dürfen nicht mit unsortiertem Haushaltsmüll vermischt werden. Schützen Sie stattdessen Ihre Mitmenschen und die Umwelt, indem Sie Ihre zu entsorgenden Geräte an eine dafür vorgesehene, von der Regierung oder einer lokalen Behörde eingerichtete Sammelstelle zum Recycling von Elektroschrott und Elektrogeräten bringen. Eine ordnungsgemäße Entsorgung und Recycling helfen, negative Auswirkungen auf die Gesundheit von Umwelt und Menschen zu vermeiden. Wenden Sie sich bitte an den Installateur oder lokale Behörden, um Informationen zum Standort und den allgemeinen Geschäftsbedingungen solcher Sammelstellen zu erhalten.

Entsorgung von Elektro- und Elektronikgeräten



Die durchgestrichene Mülltonne bedeutet, dass Sie gesetzlich verpflichtet sind, diese Geräte einer vom unsortierten Siedlungsabfall getrennten Erfassung zuzuführen. Die Entsorgung über die Restmülltonne oder die gelbe Tonne ist untersagt. Enthalten die Produkte Batterien oder Akkus, die nicht fest verbaut sind, müssen diese vor der Entsorgung entnommen und getrennt als Batterie entsorgt werden.

Möglichkeiten der Rückgabe von Altgeräten

Besitzer von Altgeräten können diese im Rahmen der durch öffentlich-rechtlichen Entsorgungsträger eingerichteten und zur Verfügung stehenden Möglichkeiten der Rückgabe oder Sammlung von Altgeräten abgeben, damit eine ordnungsgemäße Entsorgung der Altgeräte sichergestellt ist. Unter dem folgenden Link besteht die Möglichkeit, sich ein Onlineverzeichnis der Sammel- und Rücknahmestellen anzuzeigen zu lassen: <https://www.ear-system.de/ear-verzeichnis/sammel-und-ruecknahmestellen>.

Datenschutz

Wir weisen alle Endnutzer von Elektro- und Elektronikaltgeräten darauf hin, dass Sie für das Löschen personenbezogener Daten auf den zu entsorgenden Altgeräten selbst verantwortlich sind.

Consignes de sécurité

Afin d'éviter les accidents, y compris les chocs électriques ou les départs de feu, causés par une utilisation incorrecte, veuillez lire attentivement ce manuel avant de l'utiliser et le conserver pour toute référence ultérieure.

Avertissement

- Ce produit peut être utilisé par des enfants âgés de 8 ans et plus, et des personnes ayant un handicap physique, sensoriel ou intellectuel, ou une connaissance ou une expérience limitée sous la surveillance d'un parent ou d'un tuteur pour assurer un fonctionnement en toute sécurité et éviter les risques. Les opérations de nettoyage et d'entretien ne doivent pas être effectuées par les enfants sans surveillance.
- Cet appareil n'est pas destiné à être utilisé par des personnes (y compris des enfants) dont les capacités physiques, sensorielles ou mentales sont réduites, ou qui manquent d'expérience et de connaissances, à moins qu'elles n'aient pu bénéficier d'une surveillance ou d'instructions concernant l'utilisation de l'appareil de la part d'une personne responsable de leur sécurité.
- Les enfants doivent être surveillés afin de s'assurer qu'ils ne jouent pas avec l'appareil.
- L'aspirateur n'est pas un jouet. Les enfants ne doivent pas jouer avec ce produit ou l'utiliser. Soyez prudent lorsque vous utilisez l'aspirateur à proximité d'enfants. Ne laissez pas les enfants nettoyer ou entretenir l'aspirateur sans la surveillance d'un parent ou d'un tuteur.
- N'utilisez pas l'aspirateur à l'extérieur ou sur des surfaces humides. N'utilisez l'aspirateur que sur des surfaces intérieures sèches. Ne touchez pas la fiche ou toute autre partie de l'aspirateur avec des mains mouillées.
- Pour éviter les risques d'explosion, de départ de feu et de blessures, vérifiez que la batterie lithium et l'adaptateur de charge n'ont subi aucun dommage avant l'utilisation. N'utilisez pas l'aspirateur si vous constatez des dommages sur la batterie lithium ou le chargeur.
- Les têtes de brosse, la batterie, la tige d'extension, la broche de connecteur métallique et l'aspirateur sont conducteurs d'électricité et ne doivent pas être immergés dans de l'eau ou tout autre liquide. Vous devez vous assurer que tous les filtres sont secs après le nettoyage.
- Pour éviter les blessures causées par les pièces rotatives, éteignez l'aspirateur avant de nettoyer les têtes de brosses. Les têtes de brosse, le compartiment à poussière et le filtre doivent tous être correctement installés avant d'utiliser l'aspirateur.
- Utilisez uniquement l'adaptateur de charge d'origine. N'utilisez jamais un adaptateur non d'origine car la batterie lithium risque de prendre feu.
- N'utilisez pas l'aspirateur pour aspirer des liquides inflammables ou combustibles, tels que l'essence, l'eau de Javel, l'ammoniaque, les produits de nettoyage de canalisation ou d'autres liquides.
- N'utilisez pas l'aspirateur pour ramasser des objets pointus ou durs, tels que du verre, des clous, des vis ou des pièces de monnaie, qui pourraient endommager la machine. N'utilisez pas l'aspirateur pour ramasser des particules de cloisons sèches, des cendres comme celles des cheminées, ou des matériaux fumants ou brûlants comme le charbon, les mégots de cigarettes ou les allumettes.
- Vérifiez la surface à nettoyer avant l'utilisation. Pour éviter que les ouvertures ne soient obstruées, éliminez es plus gros papiers, les boulettes de papier, les tissus en plastique ou les objets pointus (tels que le verre, les clous, les vis, les pièces, etc.) de grande taille

et tout objet plus grand que les ouvertures.

- Éloignez les cheveux, les vêtements amples, les doigts et les autres parties du corps des pièces mobiles et des ouvertures de l'aspirateur. Ne dirigez pas la tige d'extension, le tube ou les outils vers les yeux ou les oreilles, ou ne les mettez pas dans la bouche.
- Ne mettez aucun objet dans les ouvertures de l'aspirateur. N'utilisez pas l'aspirateur lorsqu'une ouverture est bloquée. Veillez à ce qu'il n'y ait pas de poussière, de peluches, de cheveux ou d'autres éléments susceptibles de réduire le débit d'air.
- Ne posez pas l'aspirateur contre une chaise, une table ou toute autre surface instable, sous peine d'endommager l'appareil ou de provoquer des blessures. Si l'aspirateur est endommagé à la suite d'un choc ou s'il fonctionne mal, veuillez contacter notre service après-vente agréé. N'essayez jamais de démonter l'appareil par vous-même.
- Toutes les instructions du manuel concernant la recharge de la batterie doivent être rigoureusement suivies. Si la batterie n'est pas chargée correctement dans la plage de température spécifiée, elle risque d'être endommagée.
- Utilisez uniquement des accessoires et pièces de rechange recommandées par le fabricant.
- Soyez très prudent lorsque vous utilisez l'aspirateur pour nettoyer les escaliers.
- Vérifiez que l'aspirateur est débranché lorsque vous ne l'utilisez pas pendant de longues périodes et que vous effectuez des travaux d'entretien ou de réparation.
- Évitez d'installer, de recharger ou d'utiliser ce produit à l'extérieur, dans les salles de bains ou autour d'une piscine.
- Avertissement sur les risques de départ de feu : N'appliquez aucun type de parfum sur le filtre de l'aspirateur. Les produits de ce type sont connus pour contenir des substances chimiques inflammables qui peuvent provoquer un départ de feu dans l'aspirateur.
- Utilisez uniquement le chargeur d'origine (KL-WE300080-S1/KL-WB300080-S1). Sinon, la batterie lithium-ion peut prendre feu.
- **AVERTISSEMENT** : Pour recharger la batterie, utilisez uniquement le bloc d'alimentation amovible fourni avec l'appareil.
- Utilisez uniquement le type de batterie approuvé (modèle V2555-751P-GYA). Sinon, la batterie lithium-ion peut prendre feu.
- Si le matériau de la batterie est libéré, éloignez le personnel de la zone jusqu'à ce que les batteries refroidissent et que les fumées se dissipent.
- Assurez une ventilation maximale pour évacuer les gaz dangereux et éviter le contact avec la peau et les yeux ou l'inhalation des vapeurs.
- Enlevez le liquide déversé à l'aide d'un absorbant et incinérez les déchets.
- Évitez d'utiliser et de ranger l'aspirateur dans des environnements extrêmement chauds ou froids (inférieurs à 0 °C/32 °F ou supérieurs à 40 °C/104 °F). Veuillez recharger l'aspirateur sans fil à une température supérieure à 0 °C/32 °F et inférieure à 40 °C/104 °F.
- Ce produit est conçu pour un usage domestique uniquement.
- Les bornes d'alimentation ne doivent pas être court-circuitées.



Lire le mode d'emploi



Unité d'alimentation amovible



Pour un usage en intérieur uniquement

Nous, Dreame Trading (Tianjin) Co., Ltd., déclarons par la présente que cet équipement est conforme aux directives, normes européennes et amendements applicables. L'intégralité du texte de la déclaration UE de conformité est disponible à l'adresse Internet suivante : <https://global.dreameotech.com>

Pour consulter le mode d'emploi en ligne, veuillez accéder à <https://global.dreameotech.com/pages/user-manuals-and-faqs>

Présentation du produit

Accessoires

1. Tige d'extension réglable
2. Chargeur
3. Brosse à poussière souple
4. Brosse à rouleau souple Auto-Cut GapFree™
5. Support de charge et de rangement
6. Outil combiné
7. Brosse multi-surfaces avec éclairage

Fig. A-1

Remarque : Les illustrations figurant dans ce manuel ne sont fournies qu'à titre indicatif. Le produit réel peut être différent.

Noms des composants

Corps de l'aspirateur

1. Compartiment à poussière
 2. Bouton de déverrouillage de compartiment à poussière
 3. Bouton de déverrouillage de la tige d'extension réglable
 4. Écran d'affichage
- ⏻ Bouton de mise en veille
- ⦿ Bouton de niveau d'aspiration
5. Indicateur d'état de batterie
 6. Contact antistatique
 7. Bouton de déverrouillage de la batterie
 8. Bouton de déverrouillage du couvercle inférieur du compartiment à poussière

Fig. A-2

Installation

Installation des accessoires

Remarque :

- Veuillez installer les accessoires selon les besoins en nettoyage actuels.

Fig. B-1

Mise en charge

Placez l'aspirateur sur le support de charge et de rangement comme représenté sur l'illustration, puis connectez le chargeur entre le support de charge et de rangement et l'alimentation électrique. L'indicateur d'état de batterie clignote pendant la charge.

Remarque :

- L'aspirateur ne peut pas être utilisé pendant la charge.
- Veuillez charger complètement avant la première utilisation et après chaque utilisation. Cela prendra environ 4 heures. Le fait de passer l'aspirateur en mode Turbo pour une période prolongée fait chauffer la batterie, ce qui augmente le temps de charge. Laissez l'aspirateur refroidir pendant 30 minutes avant de le recharger.
- Lorsque la batterie est complètement chargée, l'indicateur d'état de la batterie s'éteint au bout de 5 minutes et l'aspirateur passe en mode d'économie d'énergie.
- Lorsque les contacts de charge sont sales, essuyez-les délicatement avec un chiffon sec.

Fig. C-1

Affichage de l'état de la batterie

Indicateur d'état de batterie

- ☀ Blanc clignotant
- Blanc fixe
- Arrêt

Mise en charge

- Complètement chargée
- ☀ Mise en charge
- Mode veille

Fig. C-2

Écran d'affichage

Le chiffre sur l'écran d'affichage représente le niveau actuel de la batterie en pourcentage pendant la charge. Lorsque le chiffre atteint 100, la batterie est complètement chargée.

Fig. C-3

Mode d'emploi

Écran d'affichage

1. Échéance du filtre/Tuyau d'air bloqué/
Rouleau bloqué
2. Alarme de température élevée
3. Bouton de niveau d'aspiration (Une courte pression peut changer le niveau de la vitesse de l'aspirateur).
4. Niveau d'aspiration/Niveau de poussière

La couleur du symbole en forme de ventilateur varie en fonction de la quantité réelle de poussière.

- Rouge : Haut
- Orange : Moyen
- Vert : Bas

5. Indicateur de niveau de batterie faible/
recharge
 - Rouge à un rythme régulier :
Niveau de batterie $\leq 10\%$ (en charge)
 - Clignote lentement en vert :
Niveau de batterie $> 10\%$ (en charge)
 - Rouge clignotant :
Niveau de batterie $\leq 10\%$ (déchargée)
6. Niveau de batterie
 - Lorsque l'écran affiche « LO », cela indique que le niveau de batterie est inférieur à 10 %.

7. Bouton de mise en veille
 - Appuyez brièvement pour démarrer ou arrêter

Fig. D-1

Remarque :

- Si aucune opération n'est effectuée pendant plus de 15 secondes, l'écran s'éteint et l'interface principale s'affiche lorsqu'elle est rallumée.
- Si l'aspirateur ne fonctionne pas correctement, l'écran affichera un message d'erreur. Veuillez vous référer au tableau de dépannage pour corriger le problème.
- Lorsqu'un mode de nettoyage s'arrête, l'aspirateur passe par défaut en mode moyen lorsqu'il est redémarré. L'appareil est réglé par défaut sur le mode moyen.

Utilisation des différents accessoires

Brosse à rouleau souple Auto-Cut GapFree™

Nettoyage adapté aux sols durs tels que le marbre et le carrelage.

Fig. D-2

Remarque : Lorsque l'appareil démarre, l'éclairage latéral de la brosse s'allumera automatiquement, ce qui est pratique à l'utilisation.

Brosse à poussière souple

Pour aspirer la surface des écrans LCD, des claviers, des abat-jour, des rideaux, des volets et les autres surfaces d'objets fragiles.

Fig. D-3

Outil combiné

Pour aspirer les fissures, les coins des portes et des fenêtres, les escaliers et d'autres endroits difficiles à atteindre.

Fig. D-4

Brosse multi-surfaces avec éclairage

Lorsque l'appareil démarre, les lumières devant la brosse à rouleau s'allumeront automatiquement, ce qui est pratique à l'utilisation.

- Lors de l'utilisation sur des tapis de jeu pour bébé, des tapis ou pour aspirer des grains de café, du maïs soufflé et d'autres pellets, allumez l'interrupteur sur la brosse.

- Pour aspirer sur le carrelage, les planchers en bois ou autres surfaces dures, éteignez l'interrupteur.

Fig. D-5

Tige d'extension réglable

Appuyez sur les boutons de déverrouillage pour plier et allonger la tige, ce qui permet de nettoyer sous les meubles bas.

Fig. D-6

Remarque :

- Si une pièce rotative se bloque, l'aspirateur peut s'arrêter automatiquement. Retirez tout corps étranger coincé, puis recommencez à l'utiliser.
- En cas de surchauffe de la batterie, l'aspirateur s'éteint automatiquement. Attendez que la température de la batterie revienne à la normale, puis recommencez à l'utiliser.

Entretien et maintenance

Conseils :

- Utilisez toujours des pièces d'origine pour éviter l'annulation de la garantie.
- Si le filtre ou la buse est obstrué, l'aspirateur cessera de fonctionner peu de temps après avoir été mis en marche. Dégagez le tuyau pour rétablir les fonctions.
- Avant de nettoyer le compartiment à poussière, veuillez vous assurer que la fiche est débranchée et laissez le bouton de mise en veille de l'aspirateur sur la position d'arrêt.
- Si l'aspirateur n'est pas utilisé pendant une longue période, chargez-le complètement, débranchez le cordon d'alimentation, retirez la batterie et rangez-le dans un endroit frais, à faible humidité et à l'abri de la lumière du soleil. Pour éviter de trop décharger la batterie, rechargez la batterie au moins une fois tous les trois mois.

Nettoyage de l'aspirateur

Essayez l'aspirateur avec un chiffon sec et doux.

Nettoyage du compartiment à poussière, du pré-filtre et de l'unité cyclonique

1. Appuyez sur le bouton de déverrouillage du compartiment à poussière et retirez le compartiment à poussière de l'aspirateur.

Fig. E-1

2. Appuyez sur le bouton de déverrouillage du couvercle inférieur du compartiment à poussière pour vider son contenu.

Fig. E-2

3. Retirez d'abord le préfiltre, puis faites pivoter le système cyclonique pour le soulever.

Fig. E-3

4. Rincez l'unité cyclonique, le préfiltre et le compartiment à poussière jusqu'à ce qu'ils soient propres. Après le lavage, laissez sécher à l'air pendant au moins 24 heures.

Fig. E-4

Remarque :

- Il est recommandé de nettoyer le compartiment à poussière immédiatement après chaque utilisation.
- Il est recommandé de nettoyer le système cyclonique et le préfiltre une fois tous les 3 à 4 mois.

Nettoyage du filtre

1. Retirez le compartiment à poussière comme illustré sur la figure.

Fig. E-5

2. Retirez le filtre de l'aspirateur en le tirant vers le bas dans le sens indiqué sur la figure.

Fig. E-6

3. Rincez le filtre en le faisant pivoter à 360°. Tapotez légèrement sur le filtre plusieurs fois pour éliminer les débris qui y sont coincés.

Fig. E-7

4. Laissez le filtre sécher à l'air libre pendant 24 heures.

Fig. E-8

Remarque :

- N'utilisez que de l'eau propre pour laver le filtre. N'utilisez aucun détergent.
- N'essayez pas de nettoyer le filtre avec une brosse ou les doigts.
- Il est recommandé de nettoyer le filtre une fois tous les 4 à 6 mois.

Nettoyage de la brosse à rouleau souple Auto-Cut GapFree™

1. Comme représenté sur l'illustration, appuyez sur le bouton de déverrouillage de la brosse à rouleau pour dégager le rouleau de la fente.

Fig. E-9

2. Détachez le rouleau du couvercle latéral.

Fig. E-10

3. Utilisez des ciseaux pour couper les poils et les fibres qui restent coincés sur le rouleau. Essayez la poussière de l'encoche et du couvercle transparent avec un chiffon sec ou une serviette en papier. Séchez-les soigneusement avant de les utiliser.

Fig. E-11

4. Lorsque la brosse à rouleau est sale, rincez-la avec de l'eau propre jusqu'à ce qu'elle soit propre. Puis placez la brosse à rouleau à la verticale pendant au moins 24 heures, jusqu'à ce qu'elle soit complètement sèche.

Fig. E-12

Remarque :

- La brosse à rouleau souple est munie d'une lame. Veillez à ne pas la toucher lors du nettoyage.

Nettoyage de la brosse multi-surfaces avec éclairage

1. Tournez le verrou dans le sens inverse des aiguilles d'une montre jusqu'à ce qu'il s'arrête, puis retirez le rouleau de la brosse à rouleau.

Fig. E-13

2. À l'aide d'un ciseau, coupez les cheveux et les fibres qui restent bloqués sur la brosse à rouleau. Dépoussiérez l'encoche et le couvercle transparent avec un chiffon sec ou de l'essuie-tout. Séchez bien avant utilisation.

Fig. E-14

3. Si la brosse à rouleau est sale, rincez-la avec de l'eau propre jusqu'à ce qu'elle soit propre.

Fig. E-15

4. Placez la brosse à rouleau à la verticale pendant au moins 24 heures, jusqu'à ce qu'elle soit complètement sèche.

Fig. E-16

Remplacement de la batterie

L'aspirateur contient une batterie rechargeable amovible au lithium-ion dont le nombre de cycles de recharge est limité. Après une utilisation prolongée, la batterie peut ne plus tenir la charge. Si cela se produit, cela signifie que la batterie a atteint la fin de son cycle de vie et doit être remplacée.

1. Appuyez sur le bouton de déverrouillage de la batterie et maintenez-le enfoncé, puis faites glisser la batterie vers la gauche pour la retirer.

2. Installez une nouvelle batterie.

Fig. E-17

FAQ

Si l'aspirateur ne fonctionne pas correctement, veuillez consulter le tableau ci-dessous.





Erreurs	Causes possibles	Solutions
L'aspirateur ne fonctionne pas.	L'appareil n'a plus de batterie ou son niveau de batterie est faible.	Rechargez entièrement la batterie de l'aspirateur, puis recommencez à l'utiliser.
	Mode de protection contre la surchauffe déclenché par un blocage.	Nettoyez l'orifice d'aspiration ou le conduit d'air. Attendez que l'aspirateur refroidisse, puis réactivez-le.
	L'orifice d'aspiration ou le conduit d'air est obstrué.	Éliminez toute obstruction au niveau de l'orifice d'aspiration ou du conduit d'air.
Force d'aspiration faible.	Le compartiment à poussière est plein et/ou le filtre est obstrué.	Videz le compartiment à poussière et/ou nettoyez le filtre.
	Une pièce fixée est bloquée.	Éliminez toute obstruction au niveau de la pièce fixée.
Le moteur fait un bruit étrange.	L'orifice d'aspiration principal ou la tige d'extension est obstrué.	Éliminez toute obstruction au niveau de l'orifice d'aspiration principal ou de la tige d'extension.
L'indicateur de batterie ne s'allume pas lors de la charge.	Le chargeur ne s'insère pas correctement dans le support de charge et de rangement.	Vérifiez que le chargeur est correctement inséré dans le support de charge et de rangement.
	L'appareil n'est pas placé correctement sur le support de charge et de rangement.	Assurez-vous que l'appareil est placé correctement sur le support de charge et de rangement.
	La batterie est complètement chargée et passe automatiquement en mode veille.	L'aspirateur fonctionne normalement.
	Si le problème persiste après avoir écarté les deux possibilités ci-dessus, veuillez contacter le service après-vente pour un entretien.	
Charge trop lente.	La température de la batterie est trop basse ou trop élevée.	Attendez que la température de la batterie revienne à la normale, puis rechargez.
Les lumières LED de la brosse multi-surfaces et de la brosse à rouleau souple avec éclairage ne fonctionnent pas.	Les lumières LED sont endommagées.	Veuillez contacter le service après-ventes pour effectuer un entretien.
La brosse à rouleau ne peut pas tourner	La brosse à rouleau est bloquée.	Reportez-vous à la section de nettoyage de la brosse pour démonter la brosse à rouleau et vérifier s'il y a des cheveux ou d'autres débris emmêlés sur les dents du rouleau et du peigne ; le cas échéant, retirez-les et redémarrez l'appareil.

Indicateur d'état de batterie

Statut	Causes possibles	Solutions	
L'indicateur est rouge après avoir démarré l'aspirateur.	La batterie est endommagée.	Veillez contacter le service après-ventes pour effectuer un entretien.	
L'indicateur clignote rapidement en rouge lors du chargement de l'aspirateur.	Le chargeur n'est pas compatible.	N'utilisez que le chargeur d'origine pour recharger l'aspirateur.	
Le voyant clignote en blanc lors de l'utilisation de l'aspirateur.	Batterie déchargée.	Veillez charger à temps.	

Dépannage

Si l'aspirateur ne fonctionne pas correctement, l'écran affichera un message d'erreur. Veillez vous référer au tableau de dépannage pour corriger le problème.

Icône d'erreur	Statut	Message	Solutions
	Orange clignotant	Tuyau d'air bloqué	Vérifiez si le compartiment à poussière, la tige d'extension ou la brosse est bloqué. Vérifiez si le préfiltre ou le filtre est bloqué en raison d'un excès de poussière.
	Orange clignotant	Rouleau bloqué	Reportez-vous à la section [Nettoyage de la brosse] pour retirer les débris et les cheveux enroulés autour de la brosse à rouleau.
	Orange fixe	Échéance du filtre	Veillez remplacer le filtre à temps.
	Rouge clignotant	Alerte de haute température	Attendez que la température du moteur revienne à la normale, puis recommencez à l'utiliser.
Si un code d'erreur de E1 à E9 ou de F0 à F2 s'affiche à l'écran, veuillez contacter le service après-vente pour une réparation.			

Caractéristiques techniques

Aspirateur			
Modèle	VVV56C	Puissance nominale	610 W
Tension nominale		25,2 V ===	
Temps de charge	environ 4 heures		
Brosse multi-surfaces avec éclairage			
Modèle		VMBZ	
Puissance nominale	40 W	Tension nominale	25,2 V ===
Brosse à rouleau souple Auto-Cut GapFree™			
Modèle	VSRG		
Puissance nominale	53 W		
Tension nominale	25,2 V ===		
Chargeur			
Modèle	KL-WE300080-S1 / KL-WB300080-S1: Xiamen Keli Electronics Co., Ltd.		
Entrée	100 V-240 V~ 50/60 Hz 0,8 A	Sortie	30 V === 0,8 A 24 W
Efficacité active moyenne	86,2%	Rendement à faible charge (10 %)	79,00%
Consommation électrique à vide		≤0,1W	
Batterie au lithium-ion rechargeable			
Modèle	V2555-7S1P-GYA	Tension nominale	25,9 V ===
Capacité de fonctionnement	3 100 mAh	Capacité nominale	3 200 mAh
Énergie	80,29 Wh		

	Mode arrêt (aspirateur)	Mode veille (chargeur)	Mode veille (aspira- teur+chargeur)
Consommation électrique	≤0,5 W		
Il est temps d'entrer dans la condition	≤20 min		

La batterie lithium-ion contient des substances dangereuses pour l'environnement. Avant de mettre l'aspirateur au rebut, veuillez d'abord retirer la batterie, puis le mettre au rebut ou le recycler conformément aux lois et réglementations locales du pays ou de la région où il est utilisé.

Informations concernant les DEEE



Tous les produits portant ce symbole sont des déchets d'équipements électriques et électroniques (DEEE d'après la directive 2012/19/UE) qui ne doivent pas être mélangés avec les ordures ménagères non triées. Vous devez protéger la santé humaine et l'environnement en déposant votre équipement usagé dans un point de collecte prévu à cet effet pour le recyclage des déchets d'équipements électriques et électroniques, désigné par le gouvernement et les autorités locales. Des procédures d'élimination et de recyclage adéquates permettent d'éviter les effets nocifs sur l'environnement et la santé humaine. Veuillez contacter l'installateur ou les autorités locales pour plus d'informations sur le site, ainsi que les modalités et conditions des points de collecte de ce type.



FR

**Cet appareil,
ses accessoires,
piles et cordons
se recyclent**

À DÉPOSER
EN MAGASIN



OU

À DÉPOSER
EN DÉCHÈTERIE



Points de collecte sur www.quefairedemesdechets.fr
Privilégiez la réparation ou le don de votre appareil !

Istruzioni per la sicurezza

Per evitare incidenti, come scosse elettriche o incendi, causati da un uso improprio, leggere attentamente il presente manuale prima dell'uso e conservarlo per riferimenti futuri.

Attenzione

- Questo prodotto può essere utilizzato da bambini di età pari o superiore a 8 anni e da persone con deficit fisici, sensoriali, intellettuali o con esperienza o conoscenze limitate, sotto la supervisione di un genitore o di un tutore per garantire un funzionamento sicuro ed evitare qualsiasi rischio di pericolo. La pulizia e la manutenzione non devono essere eseguite da bambini senza supervisione.
- Questo apparecchio non è destinato all'uso da parte di persone (compresi i bambini) con ridotte capacità fisiche, sensoriali o mentali, o con mancanza di esperienza e conoscenza, a meno che non abbiano ricevuto supervisione o istruzioni sull'uso dell'apparecchio da parte di una persona responsabile della loro sicurezza.
- I bambini devono essere supervisionati per garantire che non giochino con l'apparecchio.
- L'aspirapolvere non è un giocattolo. I bambini non devono giocare con questo prodotto o utilizzarlo. Prestare attenzione quando si utilizza l'aspirapolvere in prossimità di bambini. Non permettere ai bambini di pulire o effettuare la manutenzione dell'aspirapolvere se non sotto la supervisione di un genitore o di un tutore.
- Non utilizzare l'aspirapolvere all'aperto o su superfici bagnate. Utilizzare l'aspirapolvere solo su superfici interne asciutte. Non toccare la spina o qualsiasi parte dell'aspirapolvere con le mani bagnate.
- Per ridurre il rischio di incendi, esplosioni o lesioni, prima dell'uso accertarsi che la batteria al litio e l'adattatore di ricarica siano integri. Non utilizzare l'aspirapolvere se la batteria al litio o il caricabatterie sono danneggiati.
- Le teste della spazzola, la batteria, l'asta di prolunga, il perno di collegamento metallico e l'aspirapolvere sono elettricamente conduttivi e non devono essere immersi in acqua o altri liquidi. Assicurarsi di asciugare tutti i filtri dopo la pulizia.
- Per evitare lesioni causate da parti rotative, spegnere l'aspirapolvere prima di pulire le teste della spazzola. Le teste della spazzola, il contenitore della polvere e il filtro devono essere installati correttamente prima di utilizzare l'aspirapolvere.
- Utilizzare solo un adattatore di ricarica originale. Non utilizzare un adattatore non originale per evitare che la batteria al litio prenda fuoco.
- Non utilizzare l'aspirapolvere per raccogliere liquidi infiammabili o combustibili, come benzina, candeggina, ammoniaca, detersivi per scarichi o altri liquidi.
- Non utilizzare l'aspirapolvere per raccogliere oggetti appuntiti o duri come vetro, unghie, viti o monete che potrebbero danneggiare l'apparecchio. Non utilizzare l'aspirapolvere per raccogliere pezzi di cartongesso, cenere del camino o prodotti da fumo o combustibili come carbone, mozziconi di sigarette o fiammiferi.
- Prima dell'uso controllare l'area da pulire. Per evitare di ostruire le aperture, spostare pezzi di carta di grandi dimensioni, palline di carta, oggetti di plastica, tessuti o oggetti appuntiti (come vetro, unghie, viti, monete ecc) e qualsiasi oggetto di dimensioni maggiori delle aperture.
- Tenere capelli, indumenti larghi, dita e altre parti del corpo lontano dalle aperture e dalle parti mobili dell'aspirapolvere. Non puntare l'asta di prolunga, la bacchetta o gli strumenti verso gli occhi o le orecchie e non metterli in bocca.

- Non inserire alcun oggetto nelle aperture dell'aspiratore. Non utilizzare l'aspiratore con un'apertura bloccata. Tenere lontano da polvere, lanugine, capelli o altri elementi che possono ridurre il flusso d'aria.
- Non appoggiare l'aspirapolvere su una sedia, un tavolo o un'altra superficie instabile per evitare di danneggiare l'apparecchio o di provocare lesioni personali. Se l'aspirapolvere si danneggia a causa di un urto o se non funziona correttamente, contattare il nostro servizio di assistenza autorizzato. Non tentare mai di smontare il dispositivo da soli.
- Per la ricarica della batteria è necessario attenersi scrupolosamente a tutte le istruzioni riportate nel manuale. Se la batteria non viene caricata correttamente entro l'intervallo di temperatura specificato, potrebbe danneggiarsi.
- Utilizzare esclusivamente accessori e parti di ricambio raccomandati dal produttore.
- Fare molta attenzione quando si usa l'aspirapolvere per pulire le scale.
- Assicurarsi che l'aspirapolvere sia scollegato quando non viene utilizzato per lunghi periodi e prima di eseguire qualsiasi manutenzione o riparazione.
- Non installare, caricare o utilizzare questo prodotto all'aperto, nei bagni o in prossimità di una piscina.
- Avvertenza sul pericolo di incendio: Non applicare alcun tipo di profumo al filtro dell'aspirapolvere. Questi tipi di prodotti sono noti per contenere sostanze chimiche infiammabili che possono causare l'incendio del vuoto.
- Utilizzare solo il caricabatterie originale (KL-WE300080-S1/KL-WB300080-S1). In caso contrario, la batteria agli ioni di litio potrebbe prendere fuoco.
- **AVVERTENZA:** Per ricaricare la batteria, utilizzare esclusivamente l'alimentatore staccabile fornito con l'apparecchio.
- Utilizzare esclusivamente il tipo di batteria approvato (modello V2555-7S1P-GYA). In caso contrario, la batteria agli ioni di litio potrebbe prendere fuoco.
- Se il materiale delle batterie viene rilasciato, allontanare il personale dall'area fino a quando le batterie si raffreddano e i fumi si dissipano.
- Garantire la massima ventilazione per eliminare i gas pericolosi ed evitare il contatto con la pelle e gli occhi o l'inalazione dei vapori.
- Rimuovere il liquido versato con un assorbente e incenerire i rifiuti.
- Non utilizzare in ambienti estremamente caldi o freddi (sotto 0 °C/32 °F o sopra 40 °C/104 °F). Caricare l'aspirapolvere senza fili a temperature superiori a 0 °C/32 °F e inferiori a 40 °C/104 °F.
- Questo prodotto è destinato esclusivamente all'uso domestico.
- I terminali di alimentazione non devono essere messi in cortocircuito.



Leggere il manuale dell'operatore



Unità di alimentazione staccabile



Solo per uso interno

Con la presente, Dreame Trading (Tianjin) Co., Ltd., dichiara che questo apparecchio è conforme alle direttive applicabili e alle direttive e norme europee, nonché ai relativi emendamenti. Il testo completo della dichiarazione di conformità dell'UE è disponibile al seguente indirizzo internet: <https://global.dreame.tech.com>

Per un manuale elettronico dettagliato, visitare il sito <https://global.dreame.tech.com/pages/user-manuals-and-faqs>

Panoramica del prodotto

Accessori

1. Asta di prolunga adattabile
2. Caricabatterie
3. Spazzola morbida per spolverare
4. Spazzola a rullo morbida Auto-Cut GapFree™
5. Supporto di ricarica e stoccaggio
6. Strumento combinato
7. Spazzola multisuperficie con illuminazione

Fig. A-1

Nota: Le illustrazioni di questo manuale sono solo indicative. Il prodotto reale può differire.

Nomi dei componenti

Corpo dell'aspirapolvere

1. Contenitore della polvere
 2. Pulsante di rilascio del contenitore della polvere
 3. Pulsante di rilascio dell'asta di prolunga adattabile
 4. Schermo di visualizzazione
- ⏻ Pulsante standby
- Interruttore del livello di aspirazione
5. Indicatore di stato della batteria
 6. Contatto antistatico
 7. Tasto di rilascio della batteria
 8. Pulsante di rilascio del coperchio inferiore del contenitore della polvere

Fig. A-2

Installazione

Installazione degli accessori

Nota:

- Installare gli accessori in base alle effettive esigenze di pulizia.

Fig. B-1

Ricarica in corso

Posizionare l'aspirapolvere sul supporto di ricarica e stoccaggio come mostrato nell'illustrazione, quindi collegare il caricabatterie tra il supporto di ricarica e stoccaggio e l'alimentazione. L'indicatore di stato della batteria lampeggia durante la carica.

Nota:

- L'aspirapolvere non può essere utilizzato mentre è in carica.
- Caricare completamente prima del primo utilizzo e dopo ogni utilizzo. Occorreranno circa 4 ore. Se si utilizza l'aspirapolvere in modalità Turbo per un periodo prolungato, la batteria si riscalda, aumentando il tempo di ricarica. Lasciare raffreddare l'aspirapolvere per 30 minuti prima di caricarlo.
- Quando la batteria è completamente carica, l'indicatore di stato della batteria si spegne dopo 5 minuti e l'aspirapolvere entra in modalità di risparmio energetico.
- Quando i contatti di ricarica sono sporchi, pulirli delicatamente con un panno asciutto.

Fig. C-1

Indicatore di stato della batteria

Indicatore di stato della batteria

- ☀ Bianco lampeggiante
- Bianco fisso
- Spento

Ricarica in corso

- Completamente carica
- ☀ Ricarica in corso
- Modalità standby

Fig. C-2

Schermo di visualizzazione

Il numero sullo schermo rappresenta il livello attuale della batteria in percentuale durante la carica. Quando il numero diventa 100, la batteria è completamente carica.

Fig. C-3

Modalità d'utilizzo

Schermo di visualizzazione

1. Il filtro sta per scadere/Condotto dell'aria ostruito/Rullo bloccato
2. Avviso di temperatura elevata
3. Interruttore del livello di aspirazione (Una breve pressione cambia la velocità di funzionamento dell'aspirapolvere).
4. Livello di aspirazione/livello di polvere

Il colore dell'icona a forma di ventaglio cambia in base alla quantità di polvere in tempo reale.

- Rosso: Alto
 - Arancione: Medio
 - Verde: Basso
5. Indicatore di carica/livello basso della batteria
 - Rosso lampeggiante: Livello batteria \leq 10% (in carica)
 - Verde lampeggiante: Livello batteria $>$ 10% (in carica)
 - Rosso lampeggiante: Livello batteria \leq 10% (in scarica)
 6. Livello batteria
 - Quando il display visualizza "LO", indica che il livello della batteria è inferiore al 10%.
 7. Pulsante standby

- Premere brevemente per avviare o fermare.

Fig. D-1

Nota:

- Se non si effettua alcuna operazione per più di 15 secondi, lo schermo si spegne e, una volta riacceso, torna all'interfaccia principale.
- Se l'aspirapolvere non funziona correttamente, lo schermo visualizza un messaggio di errore. Per trovare la soluzione, consultare la tabella seguente.
- Quando una qualsiasi modalità di pulizia si arresta, l'aspirapolvere passa alla modalità Med quando viene riavviato. Il dispositivo torna alla modalità Med.

Utilizzo dei diversi accessori

Spazzola a rullo morbida Auto-Cut GapFree™

Adatta per la pulizia di pavimenti duri, come marmi e piastrelle.

Fig. D-2

Nota: Quando l'apparecchio si avvia, la luce laterale della spazzola si accende automaticamente, rendendo più comodo l'utilizzo.

Spazzola morbida per spolverare

Adatta per aspirare su LCD, tastiere, paralumi, tende, persiane e altre superfici di oggetti fragili.

Fig. D-3

Strumento combinato

Adatto per aspirare fessure, angoli di porte e finestre, scale e altri punti difficili da raggiungere.

Fig. D-4

Spazzola multisuperficie con illuminazione

Quando l'apparecchio si avvia, la luce frontale della spazzola si accende automaticamente, rendendo più comodo l'utilizzo.

- Per pulire i tappeti per bambini o i normali tappeti o per aspirare chicchi di caffè, pop corn e simili, accendere l'interruttore sulla spazzola.
- Quando si aspira su piastrelle, pavimenti in legno o altre superfici dure, spegnere l'interruttore.

Fig. D-5

Asta di prolunga adattabile

Premendo i pulsanti di rilascio, l'asta si piega e si allunga, consentendo di pulire sotto i mobili bassi.

Fig. D-6

Nota:

- Se una parte rotante si blocca, l'aspirapolvere può spegnersi automaticamente. Rimuovere eventuali corpi estranei intrappolati, quindi riprendere l'uso.
- Quando la batteria si surriscalda, l'aspirapolvere si spegne automaticamente. Attendere che la temperatura della batteria torni normale, quindi riprendere l'uso.

Cura e manutenzione

Suggerimenti:

- Utilizzare sempre ricambi originali per non invalidare la garanzia.
- Se il filtro o l'ugello sono intasati, l'aspirapolvere smette di funzionare poco dopo l'accensione. Pulire il tubo per ripristinare la funzionalità.
- Prima di pulire il contenitore della polvere, accertarsi che la spina sia scollegata e tenere il pulsante di standby dell'aspirapolvere in posizione off.
- Se l'aspirapolvere non viene utilizzato per un periodo prolungato, caricarlo completamente, scollegare il cavo di alimentazione, rimuovere la batteria e conservarlo in un ambiente fresco e poco umido, lontano dalla luce solare diretta. Per evitare di scaricare eccessivamente la batteria, ricaricarla almeno una volta ogni tre mesi.

Pulizia dell'aspirapolvere

Pulire l'aspirapolvere con un panno morbido e asciutto.

Pulizia del contenitore della polvere, del prefiltro e del gruppo ciclone

1. Premere il pulsante di rilascio del contenitore della polvere e rimuovere il contenitore dall'aspirapolvere.

Fig. E-1

2. Premere il pulsante di rilascio del coperchio inferiore del contenitore della polvere per svuotare il contenitore.

Fig. E-2

3. Rimuovere prima il prefiltro e poi ruotare il gruppo ciclone per estrarlo.

Fig. E-3

4. Sciacquare il gruppo ciclone, il prefiltro e il contenitore della polvere finché non sono puliti. Dopo il lavaggio, asciugare all'aria per almeno 24 ore.

Fig. E-4

Nota:

- Si consiglia di pulire il contenitore della polvere dopo ogni utilizzo.
- Si raccomanda di pulire il gruppo ciclone e il prefiltro almeno una volta ogni 3-4 mesi.

Pulizia del filtro

1. Rimuovere il contenitore della polvere come mostrato in figura.

Fig. E-5

2. Rimuovere il filtro dall'aspirapolvere tirandolo verso il basso nella direzione indicata in figura.

Fig. E-6

3. Sciacquare il filtro ruotandolo di 360°. Picchiettare leggermente il filtro più volte per rimuovere eventuali detriti incastrati.

Fig. E-7

4. Lasciare asciugare il filtro all'aria per 24 ore.

Fig. E-8

Nota:

- Per lavare il filtro utilizzare solo acqua pulita. Non utilizzare detergenti.
- Non tentare di pulire il filtro con una spazzola o con le dita.
- Si consiglia di pulire il filtro ogni 4-6 mesi.

Pulizia della spazzola a rullo morbida Auto-Cut GapFree™

1. Come mostrato nell'immagine, premere il pulsante di rilascio della spazzola a rullo per rimuovere il rullo dalla fessura.

Fig. E-9

2. Separare il rullo dal coperchio laterale.

Fig. E-10

3. Usa le forbici per tagliare i capelli e le fibre che rimangono bloccati sul rullo della spazzola. Pulisci la polvere dalla tacca e dal coperchio trasparente con un panno asciutto o un tovagliolo di carta. Asciuga accuratamente prima dell'uso.

Fig. E-11

4. Quando la spazzola a rullo è sporca, sciacquarla con acqua pulita fino a quando non è pulita. Quindi, tenere la spazzola a rullo in posizione verticale per almeno 24 ore, finché non è completamente asciutta.

Fig. E-12

Nota:

- Nella spazzola a rullo morbido è integrata una lama: fare attenzione a non toccarla durante la pulizia.

Pulizia della spazzola multisuperficie con illuminazione

1. Ruotare il blocco in senso antiorario fino all'arresto, quindi rimuovere la spazzola a rullo.

Fig. E-13

2. Tagliare con le forbici i peli e le fibre che si attaccano al rullo della spazzola. Pulire la polvere dalla tacca e dal coperchio trasparente con un panno asciutto o un tovagliolo di carta. Asciugare accuratamente prima dell'uso.

Fig. E-14

3. Quando è sporca, sciacquare la spazzola a rullo con acqua pulita finché non è pulita.

Fig. E-15

4. Tenere la spazzola a rullo in posizione verticale per almeno 24 ore, finché non è completamente asciutta.

Fig. E-16

Sostituzione del gruppo batteria

L'aspirapolvere contiene una batteria ricaricabile rimovibile agli ioni di litio che ha un numero limitato di cicli di ricarica. Dopo un uso prolungato, la batteria potrebbe non mantenere più la carica. Se ciò accade, significa che il pacco batteria ha raggiunto la fine del suo ciclo di vita e deve essere sostituito.

1. Tenere premuto il pulsante di rilascio del pacco batteria e farlo scorrere verso sinistra per rimuoverlo.

2. Installarne una nuova.

Fig. E-17

Domande frequenti

Se l'aspirapolvere non funziona correttamente, fare riferimento alla tabella seguente.





Errore	Possibili cause	Soluzioni
L'aspirapolvere non funziona.	La batteria dell'apparecchio è scarica o il livello della batteria è basso.	Caricare completamente l'aspirapolvere, quindi riprendere l'uso.
	Modalità di protezione da surriscaldamento attivata da un blocco.	Pulire l'apertura di aspirazione o il condotto dell'aria. Attendere che l'aspirapolvere si raffreddi, quindi riattivarlo.
	L'apertura di aspirazione o il condotto dell'aria sono bloccati.	Eliminare eventuali ostruzioni dall'apertura di aspirazione o dal condotto dell'aria.
Forza di aspirazione debole.	Il contenitore della polvere è pieno e/o il gruppo filtro è intasato.	Svuotare il contenitore della polvere e/o pulire il gruppo filtro.
	Un attacco è bloccato.	Eliminare eventuali ostruzioni nell'attacco.
Il motore fa un rumore strano.	L'apertura di aspirazione principale o l'asta di prolunga sono bloccate.	Eliminare eventuali ostruzioni nell'apertura di aspirazione principale o nell'asta di prolunga.
L'indicatore della batteria non si accende durante la carica.	Il caricabatterie non si inserisce bene nel supporto di ricarica e stoccaggio.	Verificare che il caricabatterie sia inserito correttamente nel supporto di ricarica e stoccaggio.
	L'apparecchio non è posizionato correttamente sul supporto di ricarica e stoccaggio.	Assicurarsi che l'apparecchio sia posizionato correttamente sul supporto di ricarica e stoccaggio.
	La batteria è completamente carica e passa automaticamente alla modalità di riposo (Sleep).	L'aspirapolvere funziona normalmente.
	Se il problema persiste dopo aver escluso le due possibilità di cui sopra, contattare il servizio di assistenza post-vendita per la manutenzione.	
Carica troppo lenta.	La temperatura della batteria è troppo bassa o troppo alta.	Attendere che la temperatura della batteria torni normale, quindi riutilizzarla.
Le luci LED della spazzola multi-superficie o la spazzola a rullo morbida con illuminazione non funzionano.	Le luci LED sono danneggiate.	Per la manutenzione, contattare il servizio post-vendita.
La spazzola a rullo non gira	La spazzola a rullo è bloccata.	Fare riferimento alla sezione relativa alla pulizia delle spazzole per smontare la spazzola a rullo e verificare che non vi siano capelli o altri detriti impigliati sul rullo e sui denti del pettine; se presenti, rimuoverli e riavviare la macchina.

Indicatore di stato della batteria

Stato	Possibili cause	Soluzioni	
La spia è rossa dopo l'accensione dell'aspirapolvere.	La batteria è danneggiata.	Per la manutenzione, contattare il servizio post-vendita.	
L'indicatore lampeggia rapidamente in rosso durante la ricarica dell'aspirapolvere.	Il caricabatterie è incompatibile.	Per caricare l'aspirapolvere, utilizzare solo un caricabatterie adatto.	
L'indicatore lampeggia in bianco quando si utilizza l'aspirapolvere.	Batteria esaurita.	Si prega di caricare in tempo utile.	

Risoluzione dei problemi

Se l'aspirapolvere non funziona correttamente, lo schermo visualizza un messaggio di errore. Per trovare la soluzione, consultare la tabella seguente.

Icona errore	Stato	Messaggio	Soluzioni
	Arancione lampeggiante	Condotto dell'aria ostruito	Controllare se il contenitore della polvere, l'asta di prolunga o la spazzola sono bloccati. Controllare se il prefiltro o il filtro sono bloccati a causa della polvere eccessiva.
	Arancione lampeggiante	Spazzola a rullo bloccata	Fare riferimento alla sezione [Pulizia della spazzola] per pulire i detriti e i capelli aggrovigliati sulla spazzola a rullo.
	Arancione fisso	Il filtro è in scadenza	Si prega di sostituire il filtro quanto prima.
	Rosso lampeggiante	Avviso temperatura elevata	Attendere che la temperatura del motore torni normale, quindi riprendere l'uso.
Se sul display compare uno dei codici di errore da E1 a E9 o da F0 a F2, contattare il servizio di assistenza post-vendita per la riparazione.			

Specifiche

Aspirapolvere			
Modello	VVV56C	Potenza nominale	610 W
Tensione nominale		25,2 V ---	
Tempo di ricarica	circa 4 ore		
Spazzola multisuperficie con illuminazione			
Modello		VMBZ	
Potenza nominale	40 W	Tensione nominale	25,2 V ---
Spazzola a rullo morbida Auto-Cut GapFree™			
Modello	VSRG		
Potenza nominale	53 W		
Tensione nominale	25,2 V ---		
Caricabatterie			
Modello	KL-WE300080-S1/KL-WB300080-S1: Xiamen Keli Electronics Co., Ltd.		
Ingresso	100 V-240 V~ 50/60 Hz 0,8 A	Uscita	30 V --- 0,8 A 24 W
Efficienza attiva media	86,2%	Efficienza a basso carico (10%)	79,00%
Consumo di energia a vuoto		≤ 0,1W	
Pacco batteria ricaricabile agli ioni di litio			
Modello	V2555-7S1P-GYA	Tensione nominale	25,9 V ---
Capacità stimata	3100 mAh	Capacità nominale	3200 mAh
Energia	80,29 Wh		

	Modalità Off (Aspirapolvere)	Modalità Standby (Caricabatterie)	Modalità Standby (Aspirapolvere + Caricabatterie)
Consumo energetico	≤ 0,5 W		
Tempo per inserire la condizione	≤ 20 min		

La batteria agli ioni di litio contiene sostanze pericolose per l'ambiente. Prima di smaltire l'aspirapolvere, rimuovere prima il pacco batteria, quindi smaltirlo o riciclarlo in conformità con le leggi e le normative locali del paese o della regione in cui è usato.

Informazioni RAEE



Tutti i prodotti contrassegnati da questo simbolo sono rifiuti di apparecchiature elettriche ed elettroniche (RAEE come da direttiva 2012/19/UE) che non devono essere mescolati con i rifiuti domestici indifferenziati. Per proteggere la salute umana e l'ambiente, invece, è necessario consegnare i rifiuti di apparecchiature a un punto di raccolta designato per il riciclaggio dei rifiuti di apparecchiature elettriche ed elettroniche, nominato dal governo o dalle autorità locali. Lo smaltimento e il riciclo corretti aiutano a prevenire potenziali conseguenze negative per l'ambiente e la salute umana. Per ulteriori informazioni sull'ubicazione e sui termini e le condizioni di tali punti di raccolta, contattare l'installatore o le autorità locali.

Scatola	Manuale	Borsa	Pellicola	Adesivo	Maniglia	Etichetta
PAP 20	PAP 22	CPE 7	PET 1	PP5	PP5	PAP 21
Carta	Carta	Plastica				Carta

RACCOLTA DIFFERENZIATA

Verifica le disposizioni del tuo Comune.
Separa le componenti e conferiscile in modo corretto.

Instrucciones de seguridad

Para evitar accidentes, incluida una descarga eléctrica e incendio provocados por uso indebido, lea este manual detenidamente antes de usar la aspiradora y guárdelo para su consulta en el futuro.

Advertencia

- Este producto pueden usarlo los niños de más de 8 años y personas con deficiencias físicas, sensoriales, intelectuales, o experiencia o conocimiento limitados bajo la supervisión de un adulto o tutor para asegurar un uso seguro y evitar riesgos. La limpieza y el mantenimiento no deben ser realizados por niños sin supervisión.
- Este aparato no está pensado para ser utilizado por personas (incluidos niños) con capacidades físicas, sensoriales o mentales reducidas, o falta de experiencia y conocimiento, a menos que reciban supervisión o instrucciones sobre el uso del aparato por una persona responsable de su seguridad.
- Los niños deben ser supervisados para asegurarse de que no jueguen con el aparato.
- La aspiradora no es un juguete. Los niños no deben jugar ni usar este producto. Tenga precaución cuando use la aspiradora cerca de niños. No permita que los niños limpien o mantengan la aspiradora a menos que estén supervisados por un padre o tutor.
- No use el aparato en el exterior o sobre superficies mojadas. Use únicamente use la aspiradora en superficies interiores secas. No toque el enchufe o ni ninguna parte de la aspiradora con las manos mojadas.
- Para reducir el riesgo de incendio, explosión o lesiones, asegúrese de antes del uso que la batería de litio y el adaptador de carga no estén dañados. No utilice la aspiradora si la batería de litio o el cargador están dañados.
- Los cabezales de cepillo, la batería, el tubo de extensión, el pin metálico de conexión y el aspirador son conductores de electricidad y no se deben sumergir en agua u otros líquidos. Asegúrese de secar todos los filtros después de su limpieza.
- Para evitar lesiones causadas por las piezas giratorias, apague el aspirador antes de limpiar los cabezales de cepillo. Los cabezales de cepillo, el compartimento de polvo y el filtro deberán estar correctamente instalados antes de usar el aspirador.
- Utilice únicamente el adaptador de carga original. Nunca utilice un adaptador no original, ya que puede hacer que la batería de litio se incendie.
- No use la aspiradora para recoger líquidos inflamables o combustibles, como gasolina, lejía, amoníaco, limpiadores de desagüe u otros líquidos.
- No utilice el aspirador para recoger objetos rígidos o afilados, como vidrio, clavos, tornillos o monedas, que puedan dañar la máquina. No utilice el aspirador para recoger partículas de paneles de yeso, cenizas como cenizas de chimenea, o materiales humeantes o ardientes como carbón, colillas de cigarrillos o fósforos.
- Compruebe el área a limpiar antes del uso. Para evitar que las aperturas se bloqueen, quite los trozos grandes de papel, las bolas de papel, las telas de plástico o los objetos rígidos (como vidrio, clavos, tornillos, monedas, etc.) y cualquier objeto más grande que la apertura.
- Mantenga el pelo, ropa holgada, dedos y otras partes del cuerpo alejados de la abertura del aspirador y de las piezas móviles. No apunte con el tubo de extensión, el tubo o las herramientas a los ojos o las orejas ni se las meta en la boca.
- No ponga ningún objeto en las aberturas de la aspiradora. No utilice la aspiradora con alguna abertura bloqueada. Mantenga libre de polvo, pelusa, pelo, u otros artículos que puedan reducir el flujo de aire.

- No deje la aspiradora contra una silla, mesa u otra superficie inestable, ya que esto puede provocar daño a la máquina o lesiones. Si la aspiradora se daña al golpearse o deja de funcionar por otra causa, contacte con nuestro departamento de servicio autorizado. No intente desensamblar el dispositivo por su propia cuenta.
- Todas las instrucciones del manual para recargar la batería deben seguirse estrictamente. No cargar correctamente la batería dentro del intervalo de temperatura especificado podría dañar la batería.
- Use únicamente accesorios y piezas de sustitución recomendadas por el fabricante.
- Tenga mucho cuidado cuando use la aspiradora para limpiar escaleras.
- Asegúrese de que la aspiradora esté desenchufada cuando no se utilice durante mucho tiempo, así como antes de realizar cualquier mantenimiento o reparación.
- No instale, cargue ni use este aparato en el exterior, en baños o alrededor de una piscina.
- Advertencia de riesgo de fuego: No aplique ningún tipo de fragancia al filtro de la aspiradora. Estos tipos de productos se conocen por contener productos químicos inflamables que pueden provocar que la aspiradora atrape el fuego.
- Utilice únicamente el cargador original (KL-WE300080-S1/KL-WB300080-S1). En caso contrario, puede incendiarse la batería de iones de litio.
- **ADVERTENCIA:** Para cargar la batería, utilice únicamente la unidad de alimentación desconectable suministrada con el aparato.
- Utilice únicamente el tipo de batería aprobado (modelo V2555-7S1P-GYA). En caso contrario, puede incendiarse la batería de iones de litio.
- Si se libera material de la batería, retire al personal de la zona hasta que las baterías se enfríen y los humos se disipen.
- Proporcione ventilación máxima para despejar los gases peligrosos y evitar el contacto de piel y ojo o la inhalación de vapores.
- Retire cualquier líquido derramado con absorbente e incinere la basura.
- No la utilice ni almacene en ambientes extremadamente calientes o fríos (inferior a 0°C/ 32 °F o superior a 40 °C/104 °F). Cargue la aspiradora sin cable a una temperatura superior a 0 °C /32 °F e inferior a 40 °C/104 °F.
- Este producto se ha diseñado solo para uso doméstico.
- Los terminales eléctricos no deben cortocircuitarse.



Lea el manual del operador



Unidad de suministro desmontable



Solo para uso en interiores

Nosotros, Dreame Trading (Tianjin) Co., Ltd., por la presente, declaramos que el equipo cumple con las Directivas y las Normas Europeas aplicables y sus modificaciones.

El texto completo de la declaración de conformidad de la UE está disponible en la siguiente dirección web: <https://global.dreametech.com>

Para un manual electrónico detallado, vaya a la dirección <https://global.dreametech.com/pages/user-manuals-and-faqs>

Descripción general del producto

Accesorios

1. Varilla de extensión adaptable
2. Cargador
3. Cepillo para polvo suave
4. Cepillo de rodillo suave Auto-Cut GapFree™
5. Soporte de almacenamiento y carga
6. Herramienta combinada
7. Cepillo multisuperficie con iluminación

Fig. A-1

Nota: Las ilustraciones en este manual son solamente indicativas. El producto real puede ser diferente.

Nombres de componentes

Cuerpo del aspirador

1. Recipiente de polvo
 2. Botón de liberación del recipiente de polvo
 3. Botón de liberación de la barra de extensión adaptable
 4. Pantalla
- ⏻ Botón Standby (Espera)
- ⊖ Interruptor de nivel de succión
5. Indicador de estado de batería
 6. Contacto antiestático
 7. Botón de liberación del paquete de baterías
 8. Botón de liberación de la tapa inferior del recipiente de polvo

Fig. A-2

Instalación

Instalación de los accesorios

Nota:

- Instale los accesorios según las necesidades reales de limpieza.

Fig. B-1

Carga

Coloque la aspiradora en el soporte de almacenamiento y carga como se muestra en la ilustración, y luego conecte el cargador entre el soporte de almacenamiento y carga, y la fuente de alimentación. El indicador de estado de batería parpadeará durante la carga.

Nota:

- La aspiradora no se puede usar mientras se está cargando.
- Cargue por completo antes del primer uso y después de cada uso. Esto durará alrededor de 4 horas. Aspirar en modo turbo mucho tiempo hará que la batería se caliente, lo que aumenta el tiempo de carga. Deje que la aspiradora se enfríe durante 30 minutos antes de cargarla.
- Cuando se haya cargado completamente, el indicador de estado de la batería se apagará después de 5 minutos y la aspiradora pasará al modo de ahorro de energía.
- Cuando los contactos de carga estén sucios, frótelos con cuidado con un paño suave.

Fig. C-1

Indicador de estado de batería

Indicador de estado de batería

- ☀ Blanco parpadeando
- Blanco fijo
- Apagado

Carga

- Completamente cargada
- ☀ Cargando
- Modo de espera

Fig. C-2

Pantalla

El número en la pantalla representa el nivel de batería actual en un porcentaje durante la carga. Cuando el número llegue a 100, la batería está completamente cargada.

Fig. C-3

Modo de uso Pantalla

1. El filtro se está gastando/Conducto de aire obstruido/Rodillo atascado
2. Alerta de alta temperatura
3. Interruptor de nivel de succión (Presione brevemente para cambiar la potencia de la aspiradora).

4. Nivel de aspiración/nivel de polvo

El color del símbolo en forma de ventilador cambia según la cantidad de polvo en tiempo real.

- Rojo: Alto
 - Naranja: Medio
 - Verde: Bajo
5. Indicador del nivel de carga/batería baja
 - Rojo palpitante:
Nivel de batería $\leq 10\%$ (cargando)
 - Verde palpitante:
Nivel de batería $> 10\%$ (cargando)
 - Rojo intermitente:
Nivel de batería $\leq 10\%$ (descargando)
 6. Nivel de batería
 - Cuando la pantalla muestre "LO", indica que nivel de batería es inferior al 10 %.
 7. Botón Standby (Espera)
 - Pulse brevemente para iniciar o detener

Fig. D-1

Nota:

- Si no se realiza ninguna operación durante más de 15 segundos, la pantalla se apagará y la interfaz principal se abrirá de nuevo cuando se vuelva a encender.
- Si la aspiradora no funciona bien, la pantalla mostrará un mensaje de error. Consulte la tabla de resolución de problemas para encontrar una solución.
- Cuando cualquiera de los modos de limpieza deje de funcionar, la aspiradora se pondrá por defecto en modo med cuando se vuelva a iniciar. El dispositivo está ajustado por defecto al modo med.

Uso de accesorios diferentes

Cepillo de rodillo suave Auto-Cut GapFree™

Adecuado para la limpieza de suelos duros, por ejemplo, mármol y azulejos.

Fig. D-2

Nota: Cuando se arranca el aparato, la luz lateral del cepillo se enciende automáticamente, lo que es práctico para el uso.

Cepillo para polvo suave

Adecuado para aspirar pantallas LCD, teclados, pantallas de lámparas, cortinas, persianas y otras superficies de objetos frágiles.

Fig. D-3

Herramienta combinada

Adecuado para aspirar grietas, esquinas de puertas y ventanas, escaleras, y otros lugares difíciles de alcanzar.

Fig. D-4

Cepillo multisuperficie con iluminación

Cuando se arranca el aparato, las luces delante del rodillo de cepillo se encienden automáticamente, lo que es práctico para el uso.

- Cuando se use en alfombras de juego para niños o para aspirar granos de café, palomitas u otras bolitas, encienda el interruptor del cepillo.

- Cuando se aspiren baldosas, suelos de madera u otras superficies duras, apague el interruptor.

Fig. D-5

Varilla de extensión adaptable

Presione los botones de liberación para doblar y extender la barra, lo que permitirá limpiar debajo de los muebles bajos.

Fig. D-6

Nota:

- Si se atasca alguna pieza rotatoria, la aspiradora puede apagarse automáticamente. Retire cualquier objeto extraño atrapado, luego vuelva a la utilización.
- Si la batería se sobrecalienta, la aspiradora se apagará automáticamente. Espere hasta que la temperatura de la batería vuelva a la normalidad, luego vuelva a la utilización.

Mantenimiento y Cuidado

Consejos:

- Use siempre piezas originales para evitar que la garantía quede invalidada.
- Si el filtro o la boquilla se taponan, la aspiradora deja de trabajar brevemente cuando se enciende. Despeje el tubo para restaurar la funcionalidad.
- Antes de limpiar el recipiente de polvo, verifique que el cargador está desconectado y mantenga el botón de standby del aspirador en la posición de apagado.
- Si no se usa el aspirador durante mucho tiempo, cárguelo por completo, desconecte el cable de alimentación, retire la batería y guárdelo en un ambiente fresco y con poca humedad alejada de la luz solar directa. Para evitar que la batería se descargue demasiado, recargue la batería al menos una vez cada tres meses.

Limpieza de la aspiradora

Limpie la aspiradora con un paño suave y seco.

Limpieza del recipiente de polvo, el prefiltro y el conjunto ciclónico

1. Pulse el botón de liberación de recipiente de polvo y retire el recipiente de polvo de la aspiradora.

Fig. E-1

2. Pulse el botón de liberación de la tapa del recipiente de polvo para vaciar el contenido.

Fig. E-2

3. Retirar primero el prefiltro y luego gire el sistema de ciclón para elevarlo hacia fuera.

Fig. E-3

4. Enjuague el conjunto de ciclón, el prefiltro y el recipiente de polvo hasta que estén limpios. Después de lavar, deje secar al aire al menos 24 horas.

Fig. E-4

Nota:

- Se recomienda limpiar el recipiente de polvo después de cada uso.
- Se recomienda limpiar el sistema de ciclón y el prefiltro al menos una vez cada 3 a 4 meses.

Limpieza del filtro

1. Retire el recipiente de polvo como se muestra en la figura.

Fig. E-5

2. Retire el filtro de la aspiradora tirando de él hacia abajo en la dirección mostrada en la figura.

Fig. E-6

3. Enjuague el filtro rotándolo 360°. Golpee ligeramente el filtro varias veces para retirar los restos que hayan quedado atrapados.

Fig. E-7

4. Deje que el filtro se seque al aire durante 24 horas.

Fig. E-8

Nota:

- Use únicamente agua limpia para lavar el filtro. No use detergente.
- No intente limpiar el filtro con un cepillo o un dedo.
- Se recomienda limpiar el filtro una vez cada 4 a 6 meses.

Limpieza del cepillo de rodillo suave Auto-Cut GapFree™

1. Pulse el botón de liberación del rodillo de cepillo para retirar el rodillo de la ranura como se muestra en la imagen.

Fig. E-9

2. Separe el rodillo de la tapa lateral.

Fig. E-10

3. Utilice unas tijeras para cortar los pelos y las fibras que se atascan en el rodillo. Elimine el polvo de la muesca y la tapa transparente con un paño seco o una toalla de papel. Seque bien antes de utilizar.

Fig. E-11

4. Cuando se ensucie el rodillo de cepillo, enjuáguelo con agua limpia hasta que quede limpio. Luego coloque el rodillo de cepillo en posición vertical durante al menos 24 horas hasta que se seque completamente.

Fig. E-12

Nota:

- Hay una cuchilla integrada en el cepillo de rodillo blando, tenga cuidado de no tocarla cuando limpie el cepillo.

Limpieza del cepillo multisuperficie con iluminación

1. Gire el bloqueo en sentido antihorario hasta que se pare, luego retire el rodillo del cepillo de rodillo.

Fig. E-13

2. Utilice unas tijeras para cortar los pelos y fibras que se atascan en el rodillo de cepillo. Limpie el polvo de la ranura y de la tapa transparente con un paño seco o una toalla de papel. Séquelo bien antes de usar.

Fig. E-14

3. Cuando esté sucio, enjuague el rodillo de cepillo con agua limpia hasta que esté totalmente limpio.

Fig. E-15

4. Coloque el rodillo de cepillo en posición vertical al menos 24 horas hasta que se seque por completo.

Fig. E-16

Sustitución del paquete de baterías

La aspiradora contiene un paquete de baterías retirable recargable de iones de litio que tiene un número limitado de ciclos de recarga. Después de un uso prolongado, el paquete de baterías ya no puede retener carga. Si esto sucede, significa que el paquete de baterías ha alcanzado el final de su ciclo de vida y tiene que ser sustituido.

1. Mantenga presionado el botón de liberación de la batería y deslice la batería hacia la izquierda para retirarla.

2. Instale uno nuevo.

Fig. E-17

Preguntas frecuentes

Si la aspiradora no funciona correctamente, consulte la siguiente tabla.





Errores	Posibles causas	Soluciones
La aspiradora no funciona.	El aparato no tiene batería o su nivel de batería es bajo.	Cargue completamente la aspiradora, luego vuelva a la utilización.
	Modo de protección contra sobrecalentamiento provocado por una obstrucción.	Limpie la abertura de succión o el conducto de aire. Espere hasta que la aspiradora se enfríe, luego reactivela.
	La abertura de succión o el conducto de aire están bloqueados.	Despeje cualquier obstrucción de la abertura de succión o el conducto de aire.
Fuerza succión débil.	El recipiente de polvo está lleno y/o el conjunto filtro está taponado.	Vacíe el recipiente de polvo y/o limpie el conjunto de filtro.
	Un accesorio está bloqueado.	Elimine cualquier obstrucción del accesorio.
El motor hace un ruido extraño.	La abertura de succión principal o el tubo de extensión están bloqueados.	Elimine cualquier obstrucción de la abertura principal de succión o el tubo de extensión.
El indicador de batería no se ilumina cuando está cargando.	El cargador no se conecta bien al soporte de almacenamiento y carga.	Compruebe si el cargador se conecta correctamente al soporte de almacenamiento y carga.
	El aparato no está colocado correctamente en el soporte de almacenamiento y carga.	Asegúrese de que el aparato esté colocado correctamente en el soporte de almacenamiento de carga.
	La batería está totalmente cargada y cambia automáticamente al modo de reposo.	La aspiradora funciona normalmente.
	Si el problema persiste tras descartar las dos posibilidades anteriores, contacte con el departamento de servicio posventa para que hagan un mantenimiento.	
Carga demasiado lenta.	La temperatura de batería es demasiado baja o demasiado alta.	Espere a que la temperatura vuelva a la normalidad, y luego recárguela.
Las luces LED del cepillo multisuperficie o cepillo de rodillo suave con iluminación no funcionan.	Luces led dañadas.	Contacte con el departamento de posventa para su mantenimiento.
El cepillo de rodillo no puede girar.	El cepillo de rodillo está atascado.	Consulte en la sección de limpieza del cepillo las instrucciones para desmontar el cepillo de rodillo y comprobar si tiene pelos u otros restos enredados en el rodillo y los dientes del peine; si es así, limpie y reinicie la máquina.

Indicador de estado de batería

Estado	Posibles causas	Soluciones	
El indicador está en rojo cuando se enciende la aspiradora.	Paquete de baterías dañado.	Contacte con el departamento de posventa para su mantenimiento.	
El indicador parpadea rápidamente en rojo cuando se carga la aspiradora.	El cargador es incompatible.	Para cargar la aspiradora utilice únicamente el cargador original.	
El indicador parpadea en blanco cuando se usa la aspiradora.	Batería agotada.	Cargue oportunamente.	

Resolución de problemas

Si la aspiradora no funciona bien, la pantalla mostrará un mensaje de error. Consulte la tabla de resolución de problemas para encontrar una solución.

Icono de error	Estado	Mensaje	Soluciones
	Naranja parpadeante	Conducto de aire obstruido	Compruebe si el recipiente de polvo, el tubo de extensión o el cepillo están bloqueados. Compruebe si el filtro o el prefiltro están bloqueados a causa de exceso de polvo.
	Naranja parpadeante	Rodillo atascado	Consulte la sección [Limpieza del cepillo] para limpiar la suciedad y los pelos enredados en el cepillo de rodillo.
	Naranja fijo	El filtro se está gastando	Reemplace el filtro a tiempo.
	Rojo parpadeante	Alarma de alta temperatura	Espere hasta que la temperatura del motor vuelva a la normalidad, luego vuelva a utilizarla.

Si uno de los códigos de error de E1 a E9 o de F0 a F2 aparece en la pantalla, póngase en contacto con el equipo de servicio postventa para su reparación.

Especificaciones

Aspiradora			
Modelo	VVV56C	Potencia nominal	610 W
Tensión asignada		25,2 V ===	
Tiempo de carga	aproximadamente 4 horas		
Cepillo multisuperficie con iluminación			
Modelo		VMBZ	
Potencia nominal	40 W	Tensión asignada	25,2 V ===
Cepillo de rodillo suave Auto-Cut GapFree™			
Modelo	VSRG		
Potencia nominal	53 W		
Tensión asignada	25,2 V ===		
Cargador			
Modelo	KL-WE300080-S1/KL-WB300080-S1: Xiamen Keli Electronics Co., Ltd.		
Entrada	100 V-240 V~ 50/60 Hz 0,8 A	Salida	30 V === 0,8 A 24 W
Eficiencia media en activo	86,2%	Eficiencia a baja carga (10 %)	79,00%
Consumo de energía sin carga		≤ 0,1W	
Batería de iones de litio recargable			
Modelo	V2555-7S1P-GYA	Tensión nominal	25,9 V ===
Capacidad asignada	3100 mAh	Capacidad nominal	3200 mAh
Energía	80,29 Wh		

	Modo de desconexión (Aspiradora)	Modo de espera (Cargador)	Modo de espera (Aspiradora+ Cargador)
Consumo energético	$\leq 0,5$ W		
Tiempo para ingresar al estado	≤ 20 min		

La batería de iones de litio contiene sustancias que son peligrosas para el medio ambiente. Antes de desechar la aspiradora, retire primero el paquete de baterías y luego deséchela o recíclala de acuerdo con las leyes y regulaciones locales del país o región en el que se usa.

Información RAEE



Todos los productos que llevan este símbolo son residuos de aparatos eléctricos y electrónicos (RAEE según la directiva 2012/19/UE) que no deben mezclarse con residuos domésticos sin clasificar. En cambio, debe proteger la salud humana y el medio ambiente entregando sus residuos de aparatos a un punto de recogida designado para el reciclaje de basura de aparatos eléctricos y electrónicos, nombrado por el gobierno o las autoridades locales. La correcta eliminación y reciclaje ayudarán a evitar posibles consecuencias negativas para el medio ambiente y la salud humana. Contacte con el instalador o las autoridades locales para más información acerca de la ubicación así como términos y condiciones de tales puntos de recogida.

Instruções de segurança

Para evitar acidentes, incluindo choques elétricos ou incêndios provocados por uma utilização incorreta, leia atentamente este manual antes de o utilizar e guarde-o para referência futura.

Aviso

- Este produto pode ser utilizado por crianças a partir dos 8 anos de idade e por pessoas com deficiências físicas, sensoriais ou intelectuais, ou com experiência ou conhecimentos limitados, sob a supervisão de um dos pais ou de um tutor, para garantir um funcionamento seguro e evitar qualquer risco de perigo. A limpeza e a manutenção não devem ser efetuadas por crianças sem supervisão.
- Este aparelho não se destina a ser utilizado por pessoas (incluindo crianças) com capacidades físicas, sensoriais ou mentais reduzidas, ou com falta de experiência e conhecimentos, exceto se tiverem recebido supervisão ou instruções relativas à utilização do aparelho por uma pessoa responsável pela sua segurança.
- As crianças devem ser vigiadas para garantir que não brincam com o aparelho.
- O aspirador não é um brinquedo. As crianças não devem brincar ou utilizar este produto. Tenha cuidado ao utilizar o aspirador perto de crianças. Não permita que as crianças limpem ou efetuem a manutenção do aspirador, a menos que sejam supervisionadas por um dos pais ou por um tutor.
- Não utilize o aspirador ao ar livre ou em superfícies húmidas. Utilize o aspirador apenas em superfícies interiores secas. Não toque na ficha ou em qualquer parte do aspirador com as mãos molhadas.
- Para reduzir o risco de incêndio, explosão ou ferimentos, verifique se a bateria de lítio e o adaptador de carregamento não estão danificados antes de os utilizar. Não utilize o aspirador se a bateria de lítio ou o carregador estiverem danificados.
- As cabeças das escovas, a bateria, a haste de extensão, o pino de ligação metálico e o aspirador são condutores de eletricidade e não devem ser imersos em água ou outro líquido. Certifique-se de que seca todos os filtros após a limpeza.
- Para evitar ferimentos causados por peças móveis, desligue o aspirador antes de limpar as cabeças de escova. As cabeças de escova, o compartimento para o pó e o filtro devem estar corretamente instalados antes de utilizar o aspirador.
- Utilize apenas o adaptador de carregamento original. Nunca utilize um adaptador que não seja original, pois pode provocar um incêndio na bateria de lítio.
- Não utilize o aspirador para aspirar líquidos inflamáveis ou combustíveis, tais como gasolina, lixívia, amoníaco, produtos de limpeza de esgotos ou outros líquidos.
- Não utilize o aspirador para apanhar objetos afiados ou duros, como vidros, pregos, parafusos ou moedas, que podem danificar a máquina. Não utilize o aspirador para apanhar partículas de gesso cartonado, cinzas, como as da lareira, ou materiais fumegantes ou em combustão, como carvão, pontas de cigarro ou fósforos.
- Verifique a área a ser limpa antes de utilizar. Para evitar que as aberturas fiquem bloqueadas, retire os pedaços de papel maiores, bolas de papel, panos de plástico ou objetos afiados (como vidros, pregos, parafusos, moedas, etc.) e qualquer objeto que seja maior do que as aberturas.
- Mantenha o cabelo, a roupa larga, os dedos e outras partes do corpo afastados das aberturas e das peças móveis do aspirador. Não aponte a haste de extensão, o tubo telescópico ou as ferramentas aos seus olhos ou ouvidos, nem as coloque na boca.

- Não coloque nenhum objeto nas aberturas do aspirador. Não utilize o aspirador com qualquer abertura bloqueada. Mantenha-o livre de pó, algodão, cabelo ou outros objetos que possam reduzir o fluxo de ar.
- Não encoste o aspirador a uma cadeira, mesa ou outra superfície instável, pois isso pode causar danos na máquina ou ferimentos pessoais. Se o aspirador ficar danificado por ter sido derrubado ou se apresentar qualquer outro problema de funcionamento, contacte o nosso serviço de assistência autorizado. Nunca tente desmontar o aparelho por si próprio.
- Siga rigorosamente todas as instruções do manual para recarregar a bateria. Se não carregar corretamente a bateria dentro do intervalo de temperatura especificado, pode danificar a mesma.
- Utilize apenas acessórios e peças de substituição recomendados pelo fabricante.
- Tenha muito cuidado quando utilizar o aspirador para limpar escadas.
- Certifique-se de que o aspirador está desligado da tomada quando não for utilizado durante longos períodos de tempo, bem como antes de efetuar qualquer manutenção ou reparação.
- Não instale, carregue ou utilize este produto no exterior, em casas de banho ou junto a uma piscina.
- Aviso de perigo de incêndio: Não aplique qualquer tipo de perfume no filtro do aspirador. Estes tipos de produtos poderão conter químicos inflamáveis que podem fazer com que o aspirador se incendeie.
- Utilize apenas o carregador original (KL-WE300080-S1/KL-WB300080-S1). Se não o fizer, pode provocar um incêndio na bateria de íões de lítio.
- AVISO: para recarregar a bateria, utilize apenas a fonte de alimentação amovível fornecida com este aparelho.
- Utilize apenas o tipo de bateria aprovado (Modelo V2555-7S1P-GYA). Se não o fizer, pode provocar um incêndio na bateria de íões de lítio.
- Se for libertado material da bateria, retire as pessoas do local até as baterias arrefecerem e os fumos se dissiparem.
- Providencie a máxima ventilação para eliminar os gases perigosos e evite o contacto com a pele e os olhos ou a inalação de vapores.
- Remova o líquido derramado com um absorvente e incinere os resíduos.
- Não utilize nem guarde em ambientes extremamente quentes ou frios (abaixo de 0 °C/32 °F ou acima de 40 °C/104 °F). Carregue o aspirador sem fios a uma temperatura superior a 0°C /32 °F e inferior a 0°C /104 °F.
- Este produto foi concebido apenas para utilização doméstica.
- Os terminais de alimentação não devem ser colocados em curto-circuito.



Leia o manual do operador



Unidade de alimentação amovível



Apenas para utilização no interior

Nós, a Dreame Trading (Tianjin) Co., Ltd., declaramos que este equipamento está em conformidade com as Diretivas e Normas Europeias aplicáveis e respetivas alterações. O texto completo da declaração de conformidade da UE está disponível no seguinte endereço de Internet: <https://global.dreameotech.com>

Para obter o manual eletrónico detalhado, vá, por favor, a <https://global.dreameotech.com/pages/user-manuals-and-faqs>

Visão geral do produto

Acessórios

1. Haste de extensão adaptável
2. Carregador
3. Escova macia para o pó
4. Escova de rolo macia Auto-Cut GapFree™
5. Suporte de carregamento e armazenamento
6. Ferramenta combinada
7. Escova de iluminação multissuperfícies

Fig. A-1

Nota: As ilustrações deste manual são meramente indicativas. O produto real pode ser diferente.

Nomes dos componentes

Corpo do aspirador

1. Copo para o pó
 2. Botão de libertação do copo para o pó
 3. Botão de libertação da haste de extensão adaptável
 4. Visor
- ⏻ Botão de espera
- Interruptor do nível de aspiração
5. Indicador do estado da bateria
 6. Contacto antiestático
 7. Botão de libertação da bateria
 8. Botão de libertação da tampa inferior do copo para o pó

Fig. A-2

Instalação

Instalar os acessórios

Nota:

- Instale os acessórios de acordo com as suas necessidades reais de limpeza.

Fig. B-1

A carregar

Coloque o aspirador no suporte de carregamento e armazenamento, como mostra a ilustração, e depois ligue o carregador entre este e a fonte de alimentação. O indicador de estado da bateria fica intermitente durante o carregamento.

Nota:

- O aspirador não pode ser utilizado durante o carregamento.
- Carregue totalmente o aparelho antes da primeira utilização e após cada utilização. Isto demorará cerca de 4 horas. Aspirar no modo Turbo durante um período prolongado faz com que a bateria aqueça, o que aumenta o tempo de carregamento. Deixe o aspirador arrefecer durante 30 minutos antes de o carregar.
- Quando estiver totalmente carregado, o indicador de estado da bateria desliga-se após 5 minutos e o aspirador entra no modo de poupança de energia.
- Se os contactos de carregamento estiverem sujos, limpe-os suavemente com um pano seco.

Fig. C-1

Ecrã do estado da bateria

Indicador do estado da bateria

- ☀ Branco a piscar
- Branco fixo
- Desligado

A carregar

- Totalmente carregada
- ☀ A carregar
- Modo de espera

Fig. C-2 Visor

O número no ecrã de visualização representa o nível atual da bateria em percentagem durante o carregamento. Quando o número chega a 100, a bateria está totalmente carregada.

Fig. C-3

Modo de utilização Visor

1. O filtro está a expirar/A conduta de ar está bloqueada/Rolo preso
2. Alerta de alta temperatura
3. Interruptor do nível de sucção (Prima brevemente para mudar o nível de sucção).
4. Nível de sucção/Nível de poeira

A cor do ícone em forma de leque muda com a quantidade de pó em tempo real.

- Vermelho: elevado
 - Cor de laranja: médio
 - Verde: baixo
5. Indicador de carga/baixo nível da bateria
 - Vermelho intermitente:
Nível da bateria $\leq 10\%$ (a carregar)
 - Verde a piscar:
Nível da bateria $> 10\%$ (a carregar)
 - Vermelho intermitente:
Nível da bateria $\leq 10\%$ (a descarregar)
 6. Nível de bateria
 - Quando o ecrã mostra "LO"(Baixo), isso indica que o nível da bateria é inferior a 10%.
 7. Botão de espera
 - Prima brevemente para iniciar ou parar.

Fig. D-1

Nota:

- Se não houver qualquer operação durante mais de 15 segundos, o ecrã desliga-se e a interface principal é apresentada quando é novamente ligada.
- Se o aparelho não estiver a funcionar corretamente, o ecrã apresentará uma mensagem de erro. Consulte a tabela de resolução de problemas para encontrar a sua solução.
- Quando qualquer modo de limpeza para, o aspirador passa para o modo med quando é reiniciado. Por predefinição, o dispositivo está no modo med.

Utilizar diferentes acessórios

Escova de rolo macia Auto-Cut GapFree™

Adequado para a limpeza de pavimentos duros, como mármore e azulejos.

Fig. D-2

Nota: Quando o aparelho arranca, a luz lateral da escova acende-se automaticamente, o que é conveniente para a sua utilização.

Escova macia para o pó

Adequado para aspirar ecrãs LCD, teclados, abajures, cortinas, persianas e outras superfícies de objetos frágeis.

Fig. D-3

Ferramenta combinada

Adequado para aspirar fendas, cantos de portas e janelas, escadas e outros locais de difícil acesso.

Fig. D-4

Escova de iluminação multissuperfícies

Quando o aparelho arranca, as luzes em frente ao rolo de escova acendem-se automaticamente, o que é conveniente para a sua utilização.

- Para utilizar em tapetes de brincar para bebês, alcatifas ou para aspirar grãos de café, pipocas e outros grânulos, ligue o interruptor da escova.

- Quando aspirar em azulejos, soalhos de madeira ou outras superfícies duras, desligue o interruptor.

Fig. D-5

Haste de extensão adaptável

Prima os botões de liberação para dobrar e estender a haste, permitindo a limpeza debaixo de móveis baixos.

Fig. D-6

Nota:

- Se alguma peça rotativa ficar presa, o aspirador pode desligar-se automaticamente. Remova quaisquer objetos estranhos presos e retome a utilização.
- Se a bateria ficar sobreaquecida, o aspirador desliga-se automaticamente. Aguarde até que a temperatura da bateria volte ao normal e, em seguida, retome a utilização.

Cuidados e manutenção

Sugestões:

- Utilize sempre peças genuínas para evitar que a sua garantia seja invalidada.
- Se o filtro ou o bocal ficarem obstruídos, o aspirador deixará de funcionar pouco tempo depois de ser ligado. Limpe o tubo para restaurar a funcionalidade.
- Antes de limpar o copo para o pó, certifique-se de que a ficha está desligada e mantenha o botão de espera do aspirador na posição de desligado.
- Se o aspirador não for utilizado durante um longo período de tempo, carregue-o completamente, desligue o cabo de alimentação, retire a bateria e guarde-o num ambiente fresco e com pouca humidade, longe da luz solar direta. Para evitar uma descarga excessiva da bateria, recarregue-a pelo menos uma vez de três em três meses.

Limpar o aspirador

Limpe o aspirador com um pano macio e seco.

Limpeza do copo para o pó, do pré-filtro e do conjunto de ar ciclónico

1. Prima o botão de liberação do copo de pó e retire o copo de pó do aspirador.

Fig. E-1

2. Prima o botão de liberação da tampa inferior do recipiente de pó para esvaziar o recipiente de pó.

Fig. E-2

3. Retire primeiro o pré-filtro e depois rode o sistema de ar ciclónico para o retirar.

Fig. E-3

4. Lave o conjunto de ar ciclónico, o pré-filtro e o copo para o pó até ficarem limpos. Após a lavagem, deixe secar ao ar livre durante, pelo menos, 24 horas.

Fig. E-4

Nota:

- Recomenda-se que limpe o copo de pó após cada utilização.
- Recomenda-se que limpe o sistema de ar ciclónico e o pré-filtro pelo menos uma vez em cada 3 a 4 meses.

Limpar o filtro

1. Retire o copo para o pó como indicado na figura.

Fig. E-5

2. Retire o filtro do aspirador puxando-o para baixo no sentido indicado na figura.

Fig. E-6

3. Lave o filtro rodando-o 360°. Bata levemente no filtro várias vezes para remover quaisquer detritos presos no mesmo.

Fig. E-7

4. Deixe o filtro secar ao ar livre durante 24 horas.

Fig. E-8

Nota:

- Utilize apenas água limpa para lavar o filtro. Não use detergente.
- Não tente limpar o filtro com uma escova ou com os dedos.
- Recomenda-se que limpe o filtro uma vez em cada 4 a 6 meses.

Limpar a escova de rolo macia Auto-Cut GapFree™

1. Como mostra a imagem, prima o botão de libertação do rolo de escova para retirar o rolo da ranhura.

Fig. E-9

2. Separe o rolo da tampa lateral.

Fig. E-10

3. Utilize uma tesoura para cortar os pelos e as fibras que ficam presos na escova. Limpe o pó do entalhe e da tampa transparente com um pano seco ou uma toalha de papel. Seque bem antes de utilizar.

Fig. E-11

4. Quando o rolo de escova estiver sujo, passe-o por água até ficar limpo. Em seguida, coloque o rolo de escova na vertical durante pelo menos 24 horas até estar completamente seco.

Fig. E-12

Nota:

- Há uma lâmina incorporada na escova de rolo macio, tenha cuidado para não lhe tocar durante a limpeza.

Limpeza da escova de iluminação multissuperfícies

1. Rode o bloqueio no sentido anti-horário até parar e, em seguida, retire o rolo do conjunto do rolo de escova.

Fig. E-13

2. Utilize uma tesoura para cortar os pelos e as fibras que ficam presos no rolo de escova. Limpe o pó do entalhe e da tampa transparente com um pano seco ou uma toalha de papel. Seque bem antes de utilizar.

Fig. E-14

3. Quando estiver sujo, passe o rolo de escova por água até ficar limpo.

Fig. E-15

4. Coloque o rolo de escova na vertical durante, pelo menos, 24 horas até estar completamente seco.

Fig. E-16

Substituir a bateria

O aspirador contém uma bateria de íões de lítio recarregável e amovível que tem um número limitado de ciclos de recarga. Após uma utilização prolongada, a bateria pode deixar de manter a carga. Se isto acontecer, significa que a bateria chegou ao fim do seu ciclo de vida e precisa de ser substituída.

1. Prima sem soltar o botão de libertação da bateria e deslize a bateria para a esquerda para a retirar.

2. Instale um novo.

Fig. E-17

Perguntas frequentes

Se o aspirador não estiver a funcionar corretamente, consulte o quadro seguinte.





Erros	Possíveis causas	Soluções
O aparelho não funciona.	O aparelho está sem bateria ou o nível da bateria está baixo.	Carregue totalmente o aspirador e retome a utilização.
	Modo de proteção contra o sobreaquecimento desencadeado por um bloqueio.	Limpe a abertura de sucção ou a conduta de ar. Aguarde até que o aspirador arrefeça e, em seguida, reative-o.
	A abertura de sucção ou a conduta de ar está bloqueada.	Elimine qualquer obstrução da abertura de sucção ou da conduta de ar.
Força de sucção fraca.	O copo para o pó está cheio e/ou o conjunto do filtro está entupido.	Esvazie o copo para o pó e/ou limpe o conjunto do filtro.
	Um acessório está bloqueado.	Elimine quaisquer bloqueios no ponto de fixação do acessório.
O motor faz um ruído estranho.	A abertura de aspiração principal ou a haste de extensão está bloqueada.	Elimine qualquer bloqueio na abertura de aspiração principal ou na haste de extensão.
O indicador da bateria não se acende durante o carregamento.	O carregador não encaixa bem no suporte de carregamento e armazenamento.	Verifique se o carregador está corretamente ligado ao suporte de carregamento e armazenamento.
	O aparelho não está colocado corretamente no suporte de carregamento e armazenamento.	Certifique-se de que o aparelho está colocado corretamente no suporte de carregamento e armazenamento.
	A bateria está totalmente carregada e muda automaticamente para o modo de repouso.	O aspirador funciona normalmente.
	Se o problema persistir depois de ter excluído as duas possibilidades acima referidas, contacte o serviço de assistência pós-venda para manutenção.	
O carregamento é demasiado lento.	A temperatura da bateria é demasiado baixa ou demasiado alta.	Aguarde até que a temperatura da bateria volte ao normal e depois recarregue-a.
As luzes LED da escova multissuperfícies ou da escova de rolo macio de iluminação não funcionam.	As luzes LED estão danificadas.	Contacte o serviço pós-venda para efetuar a manutenção.
O rolo da escova não pode rodar	O rolo da escova está preso.	Consulte a secção de limpeza da escova para desmontar a escova de rolos e verificar se há cabelos ou outros detritos presos nos dentes do rolo e do pente; se houver, retire-os e reinicie a máquina.

Indicador do estado da bateria

Estado	Possíveis causas	Soluções	
O indicador fica vermelho depois de ligar o aspirador.	A bateria está danificada.	Contacte o serviço pós-venda para efetuar a manutenção.	
O indicador pisca rapidamente a vermelho durante o carregamento do aspirador.	O carregador é incompatível.	Utilize apenas o carregador original para carregar o aspirador.	
O indicador pisca a branco quando está a utilizar o aspirador.	Sem bateria.	Carregue atempadamente.	

Resolução de problemas

Se o aparelho não estiver a funcionar corretamente, o ecrã apresentará uma mensagem de erro. Consulte a tabela de resolução de problemas para encontrar a sua solução.

Ícone de erro	Estado	Mensagem	Soluções
	Cor de laranja intermitente	Conduta de ar obstruída	Verifique se o copo para o pó, a haste de extensão ou a escova estão bloqueados. Verifique se o pré-filtro ou o filtro está bloqueado devido ao excesso de pó.
	Cor de laranja intermitente	Rolo entupido	Consulte a secção [Limpar a escova multissuperfícies] para limpar os detritos e os cabelos presos no rolo de escova.
	Cor de laranja fixo	O filtro está chegar ao seu termo	Substitua o filtro atempadamente.
	Vermelho intermitente	Alerta de alta temperatura	Aguarde até que a temperatura do motor volte ao normal e retome a utilização.
Se aparecer no visor um código de erro de E1 a E9 ou de F0 a F2, contacte a equipa do serviço pós-venda para reparação.			

Especificações

Aspirador			
Modelo	VVV56C	Potência nominal	610 W
Tensão nominal		25,2 V ---	
Tempo de carregamento	Aproximadamente 4 horas		
Escova de iluminação multissuperfícies			
Modelo		VMBZ	
Potência nominal	40 W	Tensão nominal	25,2 V ---
Escova de rolo macia Auto-Cut GapFree™			
Modelo	VSRG		
Potência nominal	53 W		
Tensão nominal	25,2 V ---		
Carregador			
Modelo	KL-WE300080-S1 / KL-WB300080-S1: Xiamen Keli Electronics Co., Ltd.		
Entrada	100 V-240 V~ 50/60 Hz 0,8 A	Saída	30 V --- 0,8 A 24 W
Eficiência média ativa	86,2%	Eficiência com carga baixa (10%)	79,00%
Consumo de energia sem carga	≤ 0,1W		
Bateria recarregável de íons de lítio			
Modelo	V2555-7S1P-GYA	Tensão nominal	25,9 V ---
Capacidade efetiva	3100 mAh	Capacidade nominal	3200 mAh
Energia	80,29 Wh		

	Modo desligado (aspirador)	Modo de espera (carregador)	Modo de espera (aspirador+ carregador)
Consumo de energia	≤0,5 W		
Tempo para entrar no estado	≤20 min		

A bateria de íões de lítio contém substâncias que são perigosas para o ambiente. Antes de eliminar o aspirador, retire o módulo da bateria, depois descarte-a ou recicle-a de acordo com as leis e regulamentos locais do país ou região em que é utilizada.

Informação sobre o REEE



Todos os produtos com este símbolo são resíduos de equipamentos elétricos e eletrônicos (REEE, como especificado na Diretiva 2012/19/UE) que não devem ser misturados com resíduos domésticos não selecionados. Em vez disso, deve proteger a saúde humana e o ambiente, entregando os seus resíduos de equipamentos num ponto de recolha designado para a reciclagem de resíduos de equipamentos elétricos e eletrônicos, designado pelo governo ou pelas autoridades locais. A eliminação e reciclagem corretas ajudarão a prevenir potenciais consequências negativas para o ambiente e a saúde humana. Por favor, contacte o instalador ou as autoridades locais para mais informações sobre o local, bem como sobre os termos e condições desses pontos de recolha.

Zalecenia dotyczące bezpieczeństwa

Przed uruchomieniem urządzenia prosimy uważnie zapoznać się z treścią niniejszej instrukcji, a jej egzemplarz zachować na wypadek konieczności skorzystania z niej w przyszłości, dzięki czemu nie dopuści się do wypadków, w tym porażenia prądem elektrycznym lub pożaru, spowodowanych niewłaściwym użytkowaniem urządzenia.

Ostrzeżenie

- Z niniejszego urządzenia mogą korzystać dzieci w wieku powyżej 8 lat oraz osoby o ograniczonych możliwościach fizycznych, zmysłowych lub intelektualnych, lub osoby o niewystarczającym doświadczeniu lub wiedzy, pod warunkiem, że znajdują się pod nadzorem osoby odpowiedzialnej za ich bezpieczeństwo. Dzieci pozostające bez nadzoru nie mogą czyścić urządzenia ani dokonywać czynności konserwacyjnych.
- Z urządzenia mogą korzystać osoby (w tym dzieci) o ograniczonej sprawności fizycznej, sensorycznej lub umysłowej, lub którym brak odpowiedniego doświadczenia i wiedzy, pod warunkiem, że znajdują się pod opieką osoby odpowiedzialnej za ich bezpieczeństwo i przeszkolono je w zakresie korzystania z urządzenia.
- Dzieci powinny pozostawać pod nadzorem dla zapewnienia, że nie bawią się urządzeniem.
- Odkurzacz nie jest zabawką. Dzieciom nie wolno włączać urządzenia ani używać go do zabawy. Korzystając z odkurzacza w pobliżu dzieci należy zachować ostrożność. Nie należy zezwalać, by dzieci czyściły ani konserwowały odkurzacz, chyba że znajdują się pod nadzorem rodzica lub opiekuna.
- Odkurzacz nie należy użytkować na wolnym powietrzu ani odkurzać nim mokrych powierzchni. Odkurzacz służy wyłącznie do odkurzania suchych powierzchni wewnątrz pomieszczeń. Wtyczki ani żadnego elementu odkurzacza nie wolno dotykać mokrymi dłońmi.
- Celem zminimalizowania zagrożenia pożarowego, ryzyka wybuchu lub doznania obrażeń ciała, przed użyciem urządzenia należy sprawdzić, czy akumulator litowy i ładowarka nie są uszkodzone. W przypadku stwierdzenia uszkodzeń akumulatora litowego lub ładowarka odkurza nie wolno eksploatować.
- Głowice szczotek, akumulator, rurka przedłużająca, metalowy bolec złącza i korpus odkurzacza przewodzą prąd, zatem nie wolno ich zanurzać w wodzie ani innych cieczach. Po wyczyszczeniu wszystkich filtrów należy je dokładnie wysuszyć.
- Celem niedopuszczenia do obrażeń ciała spowodowanych przez obrotowe elementy urządzenia, przed przystąpieniem do czyszczenia głowic szczotek odkurzacz należy wyłączyć. Głowice szczotek, przegroda na kurz i filtr muszą być prawidłowo zainstalowane przed użyciem odkurzacza.
- Należy używać wyłącznie oryginalnej ładowarki. Nie wolno stosować zastępczych ładowarek innych producentów, gdyż może to skutkować zapaleniem się akumulatora litowego.
- Odkurzacz nie wolno używać do zbierania łatwopalnych lub palnych cieczy, np. benzyny, wybielaczy, amoniaku, środków do czyszczenia rur ani innych cieczy.
- Odkurzacz nie należy używać do zbierania ostrych ani twardych przedmiotów, np. kawałków szkła, gwoździ, śrub lub monet, ponieważ mogą one uszkodzić urządzenie. Odkurzacz nie należy używać do zbierania fragmentów płyt kartonowo-gipsowych, popiołu ani tłących się lub rozżarzonych materiałów, np. węgla, niedopałków papierosów lub zapatek.
- Przed uruchomieniem urządzenia sprawdź sprzątany fragment podłogi. Celem niedopuszczenia do zatkania otworów, z podłogi należy usunąć papierowe kulki i większe kawałki papieru, odzież, ostre przedmioty (np. kawałki szkła, gwoździe, śruby, monety itp.) oraz wszelkie przedmioty większe od średnicy otworów.
- Do otworów i ruchomych części odkurzacza nie wolno zbliżać rozpuszczonych włosów, luźnych części odzieży, placów ani innych części ciała. Nie należy kierować prętą przedłużającego, różdżki lub narzędzi w kierunku oczu lub uszu, ani wkładać ich do ust.

- Do otworów odkurzacza nie wolno wkładać żadnych przedmiotów. W przypadku zatkania któregoś z otworów odkurzacza nie wolno z niego korzystać. Otwory odkurzacza nie mogą być zatkane kurzem, kłaczkami, włosami ani przedmiotami, które mogą utrudnić przepływ powietrza.
- Odkurzacza nie należy opierać o krzesła, stół lub inne niestabilne powierzchnie, gdyż grozi to jego upadkiem prowadzącym do jego uszkodzenia lub obrażeń ciała. W przypadku uszkodzenia odkurzacza w wyniku upadku lub jego wadliwego działania, naprawę należy zlecić pracownikom naszego autoryzowanego punktu serwisowego. Nie wolno podejmować prób samodzielnego demontowania urządzenia na części pierwsze.
- Należy ściśle przestrzegać wszystkich zawartych w instrukcji obsługi zaleceń dotyczących ładowania akumulatora. Ładowanie akumulatora w temperaturze wykraczającej poza zalecany zakres może skutkować jego uszkodzeniem.
- Należy stosować wyłącznie akcesoria i części zamienne zalecane przez producenta.
- Odkurzając schody należy zachować szczególną ostrożność.
- Przed przystąpieniem do wszelkich działań konserwacyjnych lub napraw, a także na dłuższy czas, gdy z odkurzacza nie będzie się korzystać, urządzenie należy odłączyć od źródła zasilania.
- Urządzenia nie należy montować, używać ani ładować jego akumulatora na wolnym powietrzu, w łazienkach ani w bezpośredniej bliskości basenów kąpielowych.
- Ostrzeżenie o zagrożeniu pożarowym: Na filtr odkurzacza nie wolno nanosić żadnych środków zapachowych. Tego rodzaju produkty zawierają łatwopalne substancje chemiczne, które mogą spowodować zapalenie się odkurzacza.
- Należy stosować wyłącznie oryginalną ładowarkę (KL-WE300080-S1/KL-WB300080-S1). Niezastosowanie się do tego zalecenia może skutkować zapłonem akumulatora litowo-jonowego.
- **OSTRZEŻENIE:** Dla celów doładowywania akumulatora stosuj tylko odmontowywany moduł zasilacza dostarczany wraz z tym urządzeniem.
- Należy używać wyłącznie akumulatory zatwierdzonego typu (model V2555-7S1P-GYA). Niezastosowanie się do tego zalecenia może skutkować zapłonem akumulatora litowo-jonowego.
- W przypadku uwolnienia oparów z akumulatora, obecne tam osoby powinny opuścić zagrożony obszar do chwili ostygnięcia akumulatora i rozproszenia się wycieków.
- Należy zapewnić odpowiedni przepływ powietrza, aby usunąć niebezpieczne gazy, unikając wdychania oparów czy ich kontaktu ze skórą i oczami.
- Rozlany płyn należy usunąć za pomocą dobrze wchłaniającego środka, po czym go spalić.
- Urządzenia nie należy użytkować ani składować w miejscu, w którym panuje nadmiernie niska lub wysoka temperatura (poniżej 0 °C lub powyżej 40 °C). Akumulator odkurzacza bezprzewodowego należy ładować w temperaturze mieszczącej się w zakresie 0 °C - 40 °C.
- Niniejszy urządzenie przeznaczony jest wyłącznie do użytku domowego.
- Nie wolno zwierać zacisków zasilania.



Zapoznaj się z treścią instrukcji obsługi



Odłączony zasilacz



Wyłącznie do użytku w pomieszczeniach zamkniętych

My, firma Dreame Trading (Tianjin) Co., Ltd., niniejszym oświadczamy, że niniejszy sprzęt spełnia wymagania określone w obowiązujących dyrektywach, normach europejskich i ich nowelizacjach. Pełny tekst deklaracji zgodności UE jest dostępny pod następującym adresem internetowym: <https://global.dreameotech.com>

Szczegółowy e-podręcznik, patrz <https://global.dreameotech.com/pages/user-manuals-and-faqs>

Opis urządzenia

Akcesoria



1. Regulowany drążek przedłużający
2. Ładowarka
3. Szczotka miękka do odkurzania
4. Miękka szczotka wałkowa z funkcją automatycznego przycinania GapFree™
5. Uchwyt do ładowania i przechowywania
6. Narzędzie uniwersalne
7. Szczotka uniwersalna z oświetleniem

Rys. A-1

Uwaga: Ilustracje zamieszczone w niniejszej instrukcji montażu mają charakter orientacyjny. Rzeczywiste urządzenie może się różnić od przedstawionego na ilustracjach.

Elementy urządzenia

Korpus podciśnieniowy

1. Pojemnik na kurz
 2. Przycisk zwolnienia pojemnika na kurz
 3. Przycisk zwalniania regulowanego drążka przedłużającego
 4. Ekran wyświetlacza
-  Przycisk czuwania
-  Przetącznik poziomu siły ssania
5. Wskaźnik poziomu naładowania akumulatora
 6. Styk antystatyczny
 7. Przycisk zwalniania baterii akumulatorowej
 8. Przycisk zwolnienia dolnej osłony pojemnika na kurz

Rys. A-2

Montaż urządzenia

PL

Instalowanie akcesoriów

Uwaga:

- Akcesoria instaluj według faktycznych potrzeb sprzątania.

Rys. B-1

Ładowanie

Umieść odkurzacz na uchwycie do ładowania i przechowywania, jak przedstawiono na ilustracji, a następnie podłącz ładowarkę pomiędzy uchwytem do ładowania i przechowywania a gniazdem zasilającym. Podczas ładowania wskaźnik stanu akumulatora będzie migał.

Uwaga:

- Podczas ładowania akumulatora z odkurzacza nie można korzystać.
- Przed pierwszym użyciem i po każdym kolejnym należy całkowicie naładować akumulator urządzenia. To zajmie około 4 godzin. Odkurzanie w trybie Turbo przez dłuższy czas powoduje nagrzewanie się akumulatora, co wydłuża czas ładowania. Przed przystąpieniem do ładowaniem akumulatora odkurzacza należy poczekać 30 minut, do chwili gdy ostygnie.
- Po upływie 5 minut od chwili pełnego naładowania akumulatora kontrolka stanu akumulatora wyłączy się, a odkurzacz przejdzie w tryb oszczędzania energii.
- W przypadku zabrudzenia styków ładowania należy je delikatnie przetrzeć suchą ściereczką.

Rys. C-1

Wyświetlacz poziomu naładowania akumulatora

Wskaźnik poziomu naładowania akumulatora

- ☀ Migające białe
- Ciągłe białe
- Wył.

Ładowanie

- Akumulator w pełni naładowany
- ☀ Ładowanie
- Tryb gotowości

Rys. C-2

Ekran wyświetlacza

W trakcie ładowania liczba na ekranie wyświetlacza informuje o aktualnym poziomie naładowania akumulatora w procentach. Wartość 100 oznacza, że akumulator jest w pełni naładowany.

Rys. C-3

Użytkowanie

Ekran wyświetlacza

1. Przydatność filtra dobiega końca / Przewód powietrza zatkany/Szczotka wałkowa zablokowana
2. Alarm o wysokiej temperaturze
3. Przetątnik poziomu siły ssania (Krótko wciśnij, aby przetączyć poziom ssania).
4. Poziom ssania/Poziom kurzu
Kolor wskaźnika ikony o kształcie wentylatora zmienia się w czasie rzeczywistym wraz z ilością kurzu.
 - Czerwony: Wysoki
 - Pomarańczowy: Średni
 - Zielony: Niski
5. Wskaźnik ładowania/niskiego poziomu naładowania akumulatora
 - Zapala się czerwona kontrolka: Poziom naładowania akumulatora ≤ 10% (ładowanie)
 - Pulsujący zielony: Poziom naładowania akumulatora > 10% (ładowanie)
 - Migający czerwony: Poziom naładowania akumulatora ≤ 10% (rozładowywanie)

6. Poziom naładowania akumulatora
 - Pojawienie się na wyświetlaczu komunikatu „LO” oznacza, że poziom naładowania akumulatora spadł poniżej 10%.
7. Przycisk czuwania
 - Krótkotrwałe naciśnięcie powodują rozpoczęcie lub zatrzymanie pracy.

Rys. D-1

Uwaga:

- Jeżeli przez ponad 15 sekund nie zostanie wykonana żadna operacja, wyświetlacz wyłączy się, a po ponownym włączeniu pojawi się na nim ekran główny.
- W przypadku nieprawidłowego działania odkurzacza, na ekranie wyświetlacza pojawi się komunikat o błędzie. Sposób usunięcia usterki opisano w poniższej tabeli.
- Po wyłączeniu odkurzacza pracującego w dowolnym trybie czyszczenia, po ponownym włączeniu uruchomi się w trybie Med (średniej mocy ssania). Urządzenie uruchamia się w trybie Med (średniej mocy ssania).

Korzystanie z poszczególnych elementów wyposażenia

Miękka szczotka wałkowa z funkcją automatycznego przycinania GapFree™

Przydatna do czyszczenia twardych podłóg, np. wykonanych z marmuru i płytek podłogowych.

Rys. D-2

Uwaga: W chwili uruchomienia urządzenia automatycznie włącza się boczne światło szczotki, co ułatwia sprzątanie.

Szczotka miękka do odkurzania

Nadaje się do odkurzania LCD, klawiatur, kloszy, zaston, żaluzji i innych powierzchni wrażliwych przedmiotów.

Rys. D-3

Narzędzie uniwersalne

Nadaje się do odkurzania szczelin, narożników drzwi i okien, schodów i innych trudno dostępnych miejsc.

Rys. D-4

Szczotka uniwersalna z oświetleniem

Po uruchomieniu urządzenia automatycznie włączają się diody przed szczotką wałkową, co ułatwia sprzątanie.

- Odkurzając maty do zabaw dla matych dzieci, dywany lub usuwając ziarna kawy, popcornu i inne granulki należy włączyć przelącznik na szczotce.
- Odkurzając podłogi wykonane z płytek ceramicznych lub drewna albo inne twarde powierzchnie przelącznik należy wyłaczyc.

Rys. D-5

Regulowany drążek przedłużający

Chcąc wygiąć i wysunąć drążek naciśnij przyciski zwalniające, dzięki czemu zyskasz możliwość odkurzania pod meblami o niskim nawisie.

Rys. D-6

Uwaga:

- W przypadku zablokowania którejs z obrotowych części, odkurzacz może samoczynnie się wyłaczyc. Usuń wszelkie uwięzione ciała obce, a następnie wznów korzystanie z urządzenia.
- W przypadku przegrzania akumulatora odkurzacz samoczynnie się wyłaczyc. Poczekaj, aż temperatura akumulatora powróci do normy, a następnie wznów korzystanie z urządzenia.

Pielęgnacja i konserwacja

Wskazówki:

- Należy używać oryginalnych elementów wyposażenia, gdyż inaczej gwarancja ulegnie unieważnieniu.
- W przypadku zatkania filtra lub dyszy odkurzacz wyłaczyc się wkrótce po włączeniu. Oczyść rurę, aby przywrócić działanie.
- Przed czyszczeniem pojemnika na kurz sprawdź, czy ładowarka jest odłączona i utrzymuj przycisk czuwania odkurzacza w pozycji wyłaczonyj.
- Jeśli odkurzacz nie będzie używane przez dłuższy czas, jego akumulator należy całkowicie naładować, wyjąć wtyczkę z gniazda zasilającego i wyjąć akumulator. Urządzenie należy przechowywać w chłodnym i suchym miejscu, nie narażając go na działanie

bezpośredniego światła słonecznego. Aby uniknąć nadmiernego rozładowania akumulatora, doładowuj go przynajmniej raz na trzy miesiące.

Czyszczenie odkurzacza

Obudowę odkurzacza należy czyścić miękką, suchą ściereczką.

Czyszczenie pojemnika na kurz, filtra wstępnego i zespołu cyklonowego

1. Wciśnij przycisk zwalniania pojemnika na kurz i wyjmij pojemnik na kurz z odkurzacza.

Rys. E-1

2. Naciśnij przycisk zwolnienia dolnej osłony pojemnika na kurz, a następnie opróżnij pojemnik na kurz.

Rys. E-2

3. W pierwszej kolejności wymontuj filtr wstępny, a następnie obróć układ cyklonowy i go wyjmij.

Rys. E-3

4. Umyj do czysta zespół cyklonowy, filtr wstępny i pojemnik na kurz. Po umyciu susz na powietrzu przez przynajmniej 24 godziny.

Rys. E-4

Uwaga:

- Pojemnik na kurz zalecamy opróżnić po każdym użyciu urządzenia.
- Czyszczenia układu cyklonowego i filtra wstępnego zalecamy dokonywać co najmniej raz na 3 do 4 miesiące.

Czyszczenie filtra

1. Wyjmij pojemnik na kurz, jak przedstawiono na ilustracji.

Rys. E-5

2. Wyjmij filtr z odkurzacza, pociągając go w dół w kierunku pokazanym na ilustracji.

Rys. E-6

3. Wypłucz filtr obracając go o 360°. Lekko opukaj wielokrotnie filtr, aby usunąć zebrane na nim resztki.

Rys. E-7

4. Pozostaw filtr do wyschnięcia na powietrzu przez 24 godziny.

Rys. E-8

Uwaga:

- Do mycia filtra używaj wyłącznie czystej wody. Nie używaj detergentu.
- Filtra nie należy czyścić szczotką ani palcami.
- Zaleca się czyszczenie filtra raz na 4 do 6 miesięcy.

Czyszczenie szczotki tnącej z miękkim włókienkiem GapFree™

1. Jak przedstawia rysunek, wciśnij przycisk zwalniania, aby wyjąć watek ze szczeliny.

Rys. E-9

2. Oddziel watek od pokrywy bocznej.

Rys. E-10

3. Za pomocą nożyczek przetnij włosy i włókna, które utknęły na włoku szczotki. Wytrzyj kurz z nacięcia i przezroczystej pokrywy suchą szmatką lub papierowym ręcznikiem. Dokładnie wysusz przed użyciem.

Rys. E-11

4. W razie zabrudzenia szczotki watkowej opłucz ją czystą wodą. Następnie ustaw szczotkę watkową pionowo na co najmniej 24 godziny do całkowitego wyschnięcia.

Rys. E-12

Uwaga:

- W miękkiej szczotce rolkowej znajduje się ostrze, dlatego należy zachować ostrożność i nie dotykać szczotki podczas czyszczenia.

Czyszczenie szczotki uniwersalnej z podświetleniem

1. Obróć blokadę w lewo do oporu, a następnie wyjmij watek ze szczotki watkowej.

Rys. E-13

2. Za pomocą nożyczek odetnij włosy i włókna, które utknęły na szczotce watkowej. Suchą ściereczką lub ręcznikiem papierowym zetrzyj kurz z nacięcia i przezroczystej osłony. Przed użyciem dokładnie wysusz.

Rys. E-14

3. W razie zabrudzenia szczotki watkowej wyptucz ją czystą wodą.

Rys. E-15

4. Szczotkę watkową ustaw pionowo i pozostaw na co najmniej 24 godziny do pełnego wyschnięcia.

Rys. E-16

Wymiana pakietu akumulatora

Odkurzacz wyposażony jest w wymowany akumulator litowo-jonowy o ograniczonej liczbie cykli ładowania. Po dłuższym użytkowaniu akumulator może nie trzymać ładunku. Jeśli tak się stanie, oznacza to, że akumulator osiągnął koniec swojego cyklu eksploatacyjnego i należy go wymienić.

1. Wciśnij przycisk zwalniania akumulatora i przesuń akumulator w lewo, co umożliwi jego wyjęcie.

2. Zainstaluj nowy.

Rys. E-17

Najczęściej zadawane pytania

W poniższej tabeli opisano działania zaradcze w przypadku wadliwego działania odkurzacza.





Usterka	Możliwe przyczyny	Rozwiązania
Odkurzacze nie działa.	Akumulator urządzenia się wyczerpał lub poziom naładowania akumulatora jest niski.	Całkowicie naładuj akumulator odkurzacza, po czym wznów korzystanie z urządzenia.
	Tryb ochrony przed przegrzaniem uruchomiony z powodu blokady.	Przetkaj otwór ssący lub kanał powietrzny. Poczekaj, aż odkurzacze ostygnie, a następnie ponownie go włącz.
	Otwór ssący lub kanał powietrzny jest zatkany.	Usuń wszelkie blokady w otworze ssącym lub kanale powietrznym.
Mała moc ssania.	Pojemnik na kurz jest pełny i/lub zespół filtra jest zatkany.	Opróżnij pojemnik na kurz i wyczyść zespół filtra.
	Nasadka jest zatkana.	Usuń wszelkie blokady w nasadce.
Silnik wydaje nietypowe odgłosy.	Główny otwór ssący lub rurka przedłużająca są zatkane.	Usuń wszelkie blokady w głównym otworze ssącym lub rurce przedłużającej.
Podczas ładowania nie włącza się kontrolka akumulatora.	Ładowarka nie jest prawidłowo podłączona do uchwytu do ładowania i przechowywania.	Sprawdź, czy ładowarka jest prawidłowo podłączona do uchwytu do ładowania i przechowywania.
	Urządzenie nie jest prawidłowo umieszczone na uchwycie do ładowania i przechowywania.	Sprawdź, czy urządzenie jest prawidłowo umieszczone na uchwycie do ładowania i przechowywania.
	Akumulator jest w pełni naładowany i automatycznie przetacza się w tryb uśpienia.	Odkurzacze działa normalnie.
	Jeśli problem nadal występuje po wykluczeniu dwóch powyższych możliwości, skontaktuj się z działem obsługi posprzedażnej w celu dokonania przeglądu.	
Ładowanie odbywa się zbyt powoli.	Temperatura akumulatora jest zbyt niska lub zbyt wysoka.	Poczekaj, aż temperatura akumulatora powróci do normy, a następnie naładuj.
Diody LED szczotki uniwersalnej lub miękkiej szczotki włókowej z oświetleniem nie działają.	Diody LED są uszkodzone.	Skontaktuj się z działem serwisu posprzedażnego w sprawie przeglądu.
Szczotka włókowa nie obraca się.	Szczotka włókowa jest zablokowana.	Informacje na temat czyszczenia szczotek podano w rozdziale poświęconym czyszczeniu szczotek. Wymontuj szczotkę włókową i sprawdź, czy na włoku i zębach grzebienia nie ma włosów lub innych zanieczyszczeń; jeśli tak, usuń je, zamontuj szczotkę i ponownie uruchom urządzenie.

Wskaźnik poziomu naładowania akumulatora

Stan	Możliwe przyczyny	Rozwiązania	
Wskaźnik świeci na czerwono po włączeniu odkurzacza.	Akumulator jest uszkodzony.	Skontaktuj się z działem serwisu posprzedażnego w sprawie przeglądu.	
Wskaźnik miga na czerwono podczas ładowania odkurzacza.	Nieodpowiednia ładowarka.	Do ładowania akumulatora odkurzacza należy używać wyłącznie oryginalnej ładowarki.	
Wskaźnik miga na biało podczas używania odkurzacza.	Brak akumulatora.	Ładuj na czas.	

Wykrywanie i usuwanie usterek

W przypadku nieprawidłowego działania odkurzacza, na ekranie wyświetlacza pojawi się komunikat o błędzie. Sposób usunięcia usterki opisano w poniższej tabeli.

Wskaźnik błędu	Stan	Komunikat	Rozwiązania
	Migający pomarańczowy	Zatkany kanał powietrzny	Sprawdź, czy pojemnik na kurz, rurka przedłużająca lub szczotka nie są zatkane. Sprawdź, czy filtr wstępny lub filtr nie są zatkane nadmierną ilością kurzu.
	Migający pomarańczowy	Zablokowana szczotka wałkowa	W rozdziale [Czyszczenie szczotki] podano informacje na temat sposobów usunięcia zanieczyszczeń i włosów nagromadzonych na szczotce wałkowej.
	Pomarańczowe światło ciągłe	Przydatność filtra dobiega końca	Wymień filtr.
	Migający czerwony	Alarm wysokiej temperatury	Poczekaj, aż temperatura silnika powróci do normy, a następnie wznów korzystanie z urządzenia.
<p>Jeśli na wyświetlacza pojawi się kod błędu od E1 do E9 lub od F0 do F2, skontaktuj się z zespołem obsługi posprzedażnej w celu dokonania naprawy.</p>			

Dane techniczne

Odkurzacz myjący			
Model	VVV56C	Moc znamionowa	610 W
Napięcie znamionowe		25,2 V ===	
Czas ładowania	około 4 godziny		
Szczotka uniwersalna z oświetleniem			
Model		VMBZ	
Moc znamionowa	40 W	Napięcie znamionowe	25,2 V ===
Miękka szczotka wałkowa z funkcją automatycznego przycinania GapFree™			
Model	VSRG		
Moc znamionowa	53 W		
Napięcie znamionowe	25,2 V ===		
Ładowarka			
Model	KL-WE300080-S1 / KL-WB300080-S1: Xiamen Keli Electronics Co., Ltd.		
Prąd zasilania	100 V-240 V~ 50/60 Hz 0,8 A	Prąd wyjściowy	30 V === 0,8 A 24 W
Przeciętna aktywna wydajność	86,2%	Wydajność przy pełnym obciążeniu (10%)	79,00%
Pobór mocy bez obciążenia		≤ 0,1W	
Bateria akumulatorowa litowo-jonowa			
Model	V2555-7S1P-GYA	Napięcie znamionowe	25,9 V ===
Pojemność znamionowa	3100 mAh	Pojemność nominalna	3200 mAh
Energia	80,29 Wh		

	Wyłączony (odkurzacz)	Tryb czuwania (ładowarka)	Tryb czuwania (odkurzacz + ładowarka)
Pobór mocy	$\leq 0,5 \text{ W}$		
Czas wejścia w stan	$\leq 20 \text{ min}$		

Akumulator litowo-jonowy zawiera substancje niebezpieczne dla środowiska. Przed przekazaniem urządzenia do utylizacji należy najpierw wyjąć z niego baterię akumulatorową, a samej utylizacji dokonać zgodnie z przepisami obowiązującymi w kraju, w którym jest używana.

Informacje o WEEE



Wszystkie produkty oznaczone tym symbolem stanowią zużyty sprzęt elektryczny i elektroniczny (WEEE zgodnie z dyrektywą 2012/19/UE), którego nie należy mieszać z niesortowanymi odpadami domowymi. Chroniąc zdrowie ludzkie i środowisko, zużyty sprzęt elektryczny i elektroniczny należy przekazać do wyznaczonego przez władze lokalne punktu zbiórki zajmującego się recyklingiem zużytego sprzętu tego rodzaju. Prawidłowa utylizacja i recykling pomogą zapobiec potencjalnym negatywnym konsekwencjom dla środowiska i zdrowia ludzkiego. Celem uzyskania dodatkowych informacji na temat lokalizacji takich punktów zbiórki należy skontaktować się z lokalnymi władzami.

Veiligheidsinstructies

Om ongelukken, waaronder elektrische schokken of brand, door onjuist gebruik te voorkomen, dient u deze handleiding zorgvuldig door te lezen en deze voor toekomstig gebruik te bewaren.

Waarschuwing

- Dit product mag niet zonder toezicht van een ouder of voogd worden gebruikt door kinderen jonger dan 8 jaar of personen met fysieke, zintuiglijke of geestelijke tekortkomingen of met beperkte ervaring of kennis, om een veilige bediening te waarborgen en risico's te vermijden. Schoonmaken en onderhoud mogen niet door kinderen worden uitgevoerd zonder toezicht.
- Dit apparaat is niet bestemd voor gebruik door personen (inclusief kinderen) met beperkte fysieke, zintuiglijke of mentale capaciteiten of met beperkte ervaring of kennis, tenzij ze onder toezicht staan of instructies hebben gekregen over het gebruik van het apparaat van een persoon die verantwoordelijk is voor hun veiligheid.
- Kinderen moeten onder toezicht staan om ervoor te zorgen dat ze niet met het apparaat spelen.
- Deze stofzuiger is geen speelgoed. Kinderen mogen niet met dit product spelen en het niet gebruiken. Wees voorzichtig als u de stofzuiger in de buurt van kinderen gebruikt. Laat kinderen de stofzuiger niet schoonmaken of onderhouden zonder dat ze onder toezicht van een ouder of voogd staan.
- Gebruik de stofzuiger niet buiten of op natte oppervlakken. Gebruik de stofzuiger alleen binnen, op droge oppervlakken. Raak de stekker of onderdelen van de stofzuiger nooit met natte handen aan.
- Om het risico op brand, explosies of verwondingen te verkleinen dient u er vóór gebruik op te letten dat de lithiumaccu en de oplader onbeschadigd zijn. Gebruik de stofzuiger niet als de lithiumaccu of de oplader beschadigd is.
- De borstelkoppen, accu, uitschuifbuis, metalen connectorpin en stofzuiger zijn elektrisch geleidend en mogen niet worden ondergedompeld in water of een andere vloeistof. Maak na het schoonmaken altijd alle filters droog.
- Schakel de stofzuiger uit voordat u de borstelkoppen schoonmaakt om letsel door draaiende onderdelen te voorkomen. De borstelkoppen, het stofcompartiment en het filter moeten allemaal goed geïnstalleerd zijn voordat u de stofzuiger gebruikt.
- Gebruik alleen de originele oplaadadapter. Gebruik nooit een niet-originele oplader, omdat dit ervoor kan zorgen dat de lithiumaccu in brand vliegt.
- Gebruik de stofzuiger niet om ontvlambare of brandbare vloeistoffen zoals benzine, bleekmiddel, ammoniak, ontstoppers of andere vloeistoffen mee op te zuigen.
- Gebruik de stofzuiger niet om scherpe of harde voorwerpen zoals glas, spijkers, schroeven of munten mee op te zuigen, dit kan het apparaat beschadigen. Gebruik de stofzuiger niet om gipsplaatdeeltjes, as uit een open haard of brandende materialen zoals kolen, sigaretten of lucifers mee op te zuigen.
- Controleer het te reinigen oppervlak voordat u begint. Om te voorkomen dat openingen verstopt raken dient u papier, plastic, doekjes of scherpe voorwerpen (zoals glas, spijkers, schroeven, munten, etc...) of ieder voorwerp dat groter is dan de openingen, te verwijderen.
- Houd haar, losse kleding, vingers en andere lichaamsdelen uit de buurt van de openingen in de stofzuiger en bewegende onderdelen. Richt de uitschuifbuis, de staaf of het opzetstukken niet op uw ogen of oren en stop ze niet in uw mond.

- Steek geen voorwerpen in de openingen van de stofzuiger. Gebruik de stofzuiger niet als er een opening geblokkeerd is. Houd de openingen vrij van stof, pluizen, haar of andere materialen die de luchtstroom kunnen verminderen.
- Laat de stofzuiger niet tegen een stoel, tafel of andere onstabiele voorwerpen rusten, dit kan beschadigingen aan het apparaat of verwondingen veroorzaken. Als de stofzuiger beschadigd raakt door omstoten of op een andere manier niet goed werkt, neem dan contact op met onze geautoriseerde servicedienst. Probeer nooit zelf het apparaat te demonteren.
- Alle instructies in de handleiding t.a.v. het opladen van de accu moeten strikt worden opgevolgd. Het niet opladen van de accu binnen het aangegeven temperatuurbereik kan de accu beschadigen.
- Gebruik alleen accessoires en vervangingsonderdelen die door de fabrikant worden aanbevolen.
- Wees extra voorzichtig bij het stofzuigen van de trap.
- Zorg dat de stekker niet in het stopcontact zit als de stofzuiger lange tijd niet gebruikt wordt, en voordat er onderhoudswerkzaamheden of reparaties aan verricht worden.
- Gebruik en installeer dit product niet buiten, in badkamers of in de buurt van een zwembad, en laad het daar ook niet op.
- Waarschuwing voor brandgevaar: doe geen geurstoffen in het filter van de stofzuiger. Dit soort producten bevatten brandbare chemicaliën die ervoor kunnen zorgen dat de stofzuiger in brand vliegt.
- Gebruik alleen de originele powerbank (KL-WE300080-S1/KL-WB300080-S1). Anders kan de lithium-ion-accu in brand vliegen.
- **WAARSCHUWING:** Gebruik voor het opladen van de accu uitsluitend de bij dit apparaat geleverde afneembare voedingseenheid.
- Gebruik alleen het goedgekeurde type accu (model V2555-7S1P-GYA). Anders kan de lithium-ion-accu in brand vliegen.
- Als er accumateriaal vrijkomt, verwijdert u personeel uit de omgeving totdat de accu's zijn afgekoeld en de dampen zijn verdwenen.
- Zorg voor maximale ventilatie om gevaarlijke gassen af te voeren en vermijd contact met huid en ogen of inademing van dampen.
- Verwijder gemorste vloeistof met een absorberend middel en verbrand het afval.
- Niet gebruiken en bewaren in extreem hete of koude ruimtes (onder 0 °C/32 °F of boven 40 °C/104 °F). Laad de snoerloze stofzuiger alleen op in temperaturen boven 0 °C/32 °F en onder 40 °C/104 °F.
- Dit product is alleen voor thuisgebruik bedoeld.
- De voedingsklemmen mogen niet worden kortgesloten.



Lees de gebruikershandleiding



Afneembare voedingseenheid



Alleen voor gebruik binnenshuis

Wij van Dreame Trading (Tianjin) Co., Ltd. verklaren hierbij, dat dit apparaat in overeenstemming is met de betreffende Richtlijnen en Europese Normen en herzieningen hieraan. De volledige tekst van de EU-conformiteitsverklaring is beschikbaar op het volgende internetadres: <https://global.dreamotech.com>

Ga voor een gedetailleerde elektronische handleiding naar <https://global.dreamotech.com/pages/user-manuals-and-faqs>

Productoverzicht

Accessoires

1. Aanpasbare uitschuifbuis
2. Oplader
3. Zachte afstofborstel
4. Auto-Cut GapFree™ zachte rolborstel
5. Oplaad- en opbergbeugel
6. Combinatie-opzetstuk
7. Borstel voor meerdere oppervlakken met verlichting

Afb. A-1

Opmerking: De afbeeldingen in deze handleiding zijn slechts indicatief. Het werkelijke product kan er anders uitzien.

Namen van onderdelen

Stofzuigerbehuizing

1. Stofbeker
2. Ontgrendelingsknop voor stofbeker
3. Ontgrendelingsknop voor aanpasbare uitschuifbuis
4. Weergavescherm

 Stand-byknop

 Zuigkrachtschakelaar

5. Accustatusindicator
6. Antistatisch contact
7. Ontgrendelingsknop voor accupakket
8. Ontgrendelingsknop voor stofbekerbodem

Afb. A-2

Installatie

De accessoires installeren

Opmerking:

- Monteer de accessoires volgens de werkelijke reinigingsbehoeften.

Afb. B-1

Opladen

Plaats de stofzuiger op het oplaad- en opbergstation zoals aangegeven in de afbeelding en sluit vervolgens de oplader aan tussen het oplaad- en opbergstation en de voeding. De accustatusindicator zal tijdens het opladen knipperen.

Opmerking:

- De stofzuiger kan niet worden gebruikt tijdens het opladen.
- Volledig opladen voor het eerste gebruik en na elk gebruik. Dit zal ongeveer 4 uur duren. Van het langdurig gebruik van de turbomodus wordt de accu erg warm, dat verhoogt de oplaadtijd. Laat de stofzuiger 30 minuten afkoelen voordat u het oplaadt.
- Wanneer de batterij volledig is opgeladen, gaat de batterijstatusindicator na 5 minuten uit en schakelt de stofzuiger over op de energiebesparingsmodus.
- Als de laadcontacten vuil zijn, veeg deze dan voorzichtig af met een droge doek.

Afb. C-1

Accustatusweergave

Accustatusindicator

- ☀ Knipperend wit
- Continu wit
- Uit

Opladen

- Volledig opgeladen
- ☀ Bezig met opladen
- Stand-bymodus

Afb. C-2

Weergavescherm

Het getal op het weergavescherm geeft het huidige percentage van accuniveau weer tijdens het opladen. Wanneer het getal 100 wordt, dan is de accu volledig opgeladen.

Afb. C-3

Hoe te gebruiken Weergavescherm

1. Filter verloopt/luchtkanaal geblokkeerd/rol zit vast
2. Waarschuwing voor hoge temperaturen
3. Schakelaar voor afzuigniveau (Druk kort om het zuigniveau te wijzigen).
4. Zuigniveau/stofniveau

De kleur van het waaievormige pictogram verandert in realtime met de hoeveelheid stof.

- Rood: Hoog
 - Orange: Gemiddeld
 - Groen: Laag
5. Indicator opladen/laag accuniveau
 - Ademend rood: Accuniveau \leq 10% (opladend)
 - Ademend groen: Accuniveau $>$ 10% (opladend)
 - Knipperend rood: Accuniveau \leq 10% (ontladend)
 6. Accuniveau
 - Wanneer op het scherm "LO" wordt weergegeven, betekent dit dat het accuniveau lager is dan 10%.
 7. Stand-byknop
 - Kort indrukken om te starten of te stoppen

Afb. D-1

Opmerking:

- Als er langer dan 15 seconden geen bediening is, wordt het scherm uitgeschakeld en wordt de hoofdinterface weergegeven wanneer het scherm weer wordt ingeschakeld.
- Als de stofzuiger niet goed werkt, verschijnt er een foutmelding op het weergavescherm. Raadpleeg de probleemoplossingstabel om een oplossing te vinden.
- Wanneer een reinigingsmodus stopt, zal de stofzuiger standaard in de med-modus gaan wanneer deze opnieuw wordt opgestart. Het apparaat schakelt standaard over naar de med-modus.

Het gebruik van de diverse accessoires

Auto-Cut GapFree™ zachte rolborstel

Geschikt voor het reinigen van harde vloeren, zoals marmer en tegels.

Afb. D-2

Opmerking: Wanneer het apparaat start, gaat het zijlicht van de rolborstel automatisch branden, wat handig is voor het gebruik.

Zachte afstofborstel

Geschikt voor het stofzuigen van LCD's, toetsenborden, lampenkappen, gordijnen, rolluiken en andere oppervlakken van kwetsbare voorwerpen.

Afb. D-3

Combinatie-opzetstuk

Geschikt voor het stofzuigen van spleten, hoekjes rond deuren en ramen, trappen en andere moeilijk bereikbare plaatsen.

Afb. D-4

Borstel voor meerdere oppervlakken met verlichting

Wanneer het apparaat start, gaan de lampjes voor de borstelrol automatisch

branden, wat handig is voor het gebruik.

- Bij gebruik op babyspeelmatten, tapijten of voor het opzuigen van koffiebonen, popcorn en andere korrels, zet u de schakelaar op de borstel aan.

- Zet de schakelaar uit bij het stofzuigen op tegels, houten vloeren of andere harde oppervlakken.

Afb. D-5

Aanpasbare uitschuifbuis

Druk op de ontgrendelingsknoppen om de buis te buigen en uit te schuiven, zodat u onder laagliggende meubels kunt reinigen.

Afb. D-6

Opmerking:

- Als een draaiend onderdeel vast komt te zitten kan de stofzuiger automatisch uitschakelen. Verwijder vastzittende vreemde voorwerpen en begin opnieuw.
- Als de accu oververhit raakt, schakelt de stofzuiger zich automatisch uit. Wacht tot de temperatuur van de accu weer normaal is en ga dan verder met het gebruik.

Zorg en onderhoud

Tips:

- Gebruik altijd originele onderdelen zodat uw garantie niet verloopt.
- Als het filter of de mond verstopt raakt gaat de stofzuiger uit, kort nadat deze wordt ingeschakeld. Verwijder de verstopping in de buis om de werking te herstellen.
- Voordat u de stofbeker schoonmaakt, moet u controleren of de stekker uit het stopcontact is getrokken en de stand-byknop van de stofzuiger in de uit-stand houden.
- Als u de stofzuiger langere tijd niet gebruikt, laadt u deze volledig op, haalt u de stekker uit het stopcontact, verwijdert u de batterij en bewaart u deze in een koele omgeving met een lage luchtvochtigheid en uit de buurt van direct zonlicht. Om overmatige ontlading van de accu te voorkomen, laadt u de accu ten minste eenmaal per drie maanden op.

De stofzuiger schoonmaken

Veeg de stofzuiger af met een zachte, droge doek.

De stofbeker, het voorfilter en de cycloonbehuizing schoonmaken

1. Druk op de ontgrendelingsknop voor de stofbeker en verwijder de stofbeker van de stofzuiger.

Afb. E-1

2. Druk op de ontgrendelingsknop voor stofbekerbodem en maak de stofbeker leeg.

Afb. E-2

3. Verwijder eerst het voorfilter en draai vervolgens het cycloonsysteem om deze eruit te halen.

Afb. E-3

4. Spoel de cyclooneenheid, het voorfilter en het stofreservoir schoon. Na het wassen minimaal 24 uur aan de lucht laten drogen.

Afb. E-4

Opmerking:

- Het wordt aanbevolen de stofbeker na gebruik schoon te maken.
- Het wordt aanbevolen het cycloonsysteem en het voorfilter ten minste om de 3 tot 4 maanden te reinigen.

Het filter schoonmaken

1. Verwijder het stofreservoir zoals aangegeven in de afbeelding.

Afb. E-5

2. Verwijder het filter uit de stofzuiger door deze omlaag te trekken in de richting zoals aangegeven in de afbeelding.

Afb. E-6

3. Spoel het filter door het 360° te draaien. Tik een paar keer lichtjes op het filter om eventueel vastzittend vuil te verwijderen.

Afb. E-7

4. Laat het filter 24 uur drogen.

Afb. E-8

Opmerking:

- Gebruik alleen schoon water om het filter te wassen. Gebruik geen schoonmaakmiddel.
- Probeer het filter niet met een borstel of met uw vingers te reinigen.
- Het wordt aangeraden om het filter eenmaal per 4 tot 6 maanden schoon te maken.

De Auto-Cut GapFree™ zachte rolborstel schoonmaken

1. Zoals op de afbeelding is weergegeven, drukt u op de ontgrendelingsknop van de borstelrol om de rol uit de sleuf te verwijderen.

Afb. E-9

2. Maak de rol los van het zijpaneel.

Afb. E-10

3. Gebruik een schaar om de haren en vezels af te knippen die aan de borstelrol vastzitten. Veeg het stof met een droge doek of keukenpapier uit de inkeping en de doorzichtige behuizing. Laat het vóór gebruik goed drogen.

Afb. E-11

4. Wanneer de borstelrol vuil is, spoel deze dan af met schoon water tot deze schoon is. Zet vervolgens de borstelrol 24 uur rechtop totdat deze volledig droog is.

Afb. E-12

Opmerking:

- Er is een mesje ingebouwd in de zachte rolborstel. Zorg ervoor dat u het mesje niet aanraakt tijdens het schoonmaken.

De borstel voor meerdere oppervlakken met verlichting schoonmaken

1. Draai de vergrendeling linksom totdat deze stopt en verwijder vervolgens de rol van de rolborstel.

Afb. E-13

2. Gebruik een schaar om de haren en vezels af te knippen die aan de borstelrol vastzitten. Veeg het stof met een droge doek of keukenpapier uit de inkeping en de doorzichtige behuizing. Grondig drogen voor gebruik.

Afb. E-14

3. Als het vuil is, spoel de borstelrol dan af met schoon water totdat deze schoon is.

Afb. E-15

4. Zet de borstelrol 24 uur rechtop totdat deze volledig droog is.

Afb. E-16

De accu vervangen

De stofzuiger bevat een uitneembare lithium-ion-accu die een beperkt aantal malen kan worden opgeladen. Na veelvuldig gebruik kan het zijn dat het accupakket geen lading meer vasthoudt. Als dit gebeurt heeft het accupakket het einde van zijn levensduur bereikt en dient het vervangen te worden.

1. Houd de ontgrendelknop van de accu ingedrukt en schuif de accu naar links om deze te verwijderen.

2. Installeer een nieuw filter.

Afb. E-17

Veelgestelde vragen

Als de stofzuiger niet goed werkt, raadpleeg dan de tabel hieronder.

Fouten	Mogelijke oorzaken	Oplossingen
De stofzuiger werkt niet.	De accu van het apparaat is leeg of het batterijniveau is laag.	Laad de stofzuiger volledig op, hervat vervolgens het gebruik.
	Oververhittingsbescherming ingeschakeld door een verstopping.	Reinig de zuigopening of de luchtinlaat. Wacht totdat de stofzuiger is afgekoeld, activeer het dan opnieuw.
	De zuigopening of luchtinlaat is verstopt.	Verwijder de verstopping uit de zuigopening of de luchtinlaat.
Zuigkracht is laag.	Het stofreservoir is vol en/of filterbehuizing is verstopt.	Maak het stofreservoir leeg en/of maak de filterbehuizing schoon.
	Een opzetstuk is verstopt.	Verwijder verstoppingen uit het opzetstuk.
De motor maakt een raar geluid.	Hoofd-zuigopening of uitschuifbuis is verstopt.	Verwijder verstoppingen uit de hoofd-zuigopening of de uitschuifbuis.
Het accu-indicatielampje licht niet op tijdens het opladen.	De powerbank kan niet goed op de oplaad- en opbergbeugel worden aangesloten.	Controleer of de powerbank goed op de oplaad- en opbergbeugel is aangesloten.
	Het apparaat is niet goed op de oplaad- en opbergbeugel geplaatst.	Controleer of het apparaat correct op de oplaad- en opbergbeugel is geplaatst.
	De accu is volledig opgeladen en schakelt automatisch over naar de slaapmodus.	De stofzuiger functioneert normaal.
	Als het probleem aanhoudt nadat de bovenstaande twee mogelijkheden zijn uitgesloten, neem dan contact op met de klantenservice voor onderhoud.	
Het opladen gaat te langzaam.	De accutemperatuur is te laag of te hoog.	Wacht tot de accutemperatuur weer normaal is en laad vervolgens de accu opnieuw op.
De ledlampjes van de borstel voor meerdere oppervlakken en de zachte rolborstel met verlichting werken niet.	De ledlampjes zijn beschadigd.	Neem contact op met de klantenservice voor onderhoud.
De borstelrol kan niet draaien	De borstelrol zit vast.	Raadpleeg het gedeelte over het schoonmaken van de borstel om de borstelrol te demonteren en te controleren of er haar of ander vuil op de rol en kamtanden verstrikt is geraakt; als dit het geval is, verwijdert u dit en start u de machine opnieuw.

Accustatusindicator

Status	Mogelijke oorzaken	Oplossingen	
Het indicatielampje is rood na het aanzetten van de stofzuiger.	Accupakket is beschadigd.	Neem contact op met de klantenservice voor onderhoud.	
Het indicatielampje knippert rood tijdens het opladen de stofzuiger.	De oplader is incompatibel.	Gebruik alleen de originele oplader om de stofzuiger op te laden.	
Het indicatielampje knippert wit als de stofzuiger wordt gebruikt.	Accu is leeg.	Laad tijdig op.	

Problemen oplossen

Als de stofzuiger niet goed werkt, verschijnt er een foutmelding op het weergavescherm. Raadpleeg de probleemoplossingstabel om een oplossing te vinden.

Foutpictogram	Status	Bericht	Oplossingen
	Knipperend oranje	Luchtkanaal geblokkeerd	Controleer of het stofreservoir, de uitschuijbuis, of borstel verstopt is. Controleer of het voorfilter of filter verstopt is door overmatig stof.
	Knipperend oranje	De rol zit vast	Raadpleeg het gedeelte [De borstel schoonmaken] voor het verwijderen van vuil en haren die op de borstelrol vastzitten.
	Continu oranje	Filter werkt niet	Vervang het filter tijdig.
	Knipperend rood	Waarschuwing hoge temperatuur	Wacht tot de temperatuur van de motor weer normaal is en ga dan verder met het gebruik.
Als er een foutcode van E1 tot E9 of van F0 tot F2 op het weergavescherm verschijnt, neem dan contact op met de klantenservice voor reparatie.			

Specificaties

Stofzuiger			
Model	VV56C	Werkelijk vermogen	610 W
Werkelijke spanning		25,2 V ===	
Oplaadtijd	ongeveer 4 uur		
Borstel voor meerdere oppervlakken met verlichting			
Model		VMBZ	
Werkelijk vermogen	40 W	Werkelijke spanning	25,2 V ===
Auto-Cut GapFree™ zachte rolborstel			
Model	VSRG		
Werkelijk vermogen	53 W		
Werkelijke spanning	25,2 V ===		
Oplader			
Model	KL-WE300080-S1/KL-WB300080-S1: Xiamen Keli Electronics Co., Ltd.		
Ingang	100 V-240 V~ 50/60 Hz 0,8 A	Uitgang	30 V === 0,8 A 24 W
Gemiddelde actieve efficiëntie	86,2%	Efficiëntie bij lage belasting (10%)	79,00%
Stroomverbruik zonder belasting		≤ 0,1W	
Oplaadbare lithium-ionaccu			
Model	V2555-751P-GYA	Nominale spanning	25,9 V ===
Werkelijke capaciteit	3100 mAh	Nominale capaciteit	3200 mAh
Energie	80,29 Wh		

	Uit-modus (stofzuiger)	Stand-bymodus (oplader)	Stand-bymodus (stofzuiger+oplader)
Stroomverbruik	≤0,5 W		
Tijd om de instelling in te voeren	≤20 min.		

De lithium-ion-accu bevat stoffen die schadelijk zijn voor het milieu. Voordat u de stofzuiger weggooit dient u het accupakket te verwijderen en het vervolgens weg te gooien of te recyclen in overeenstemming met de plaatselijke wet- en regelgeving van het land of de regio waar het wordt gebruikt.

AEEA-informatie



Alle producten met dit symbool zijn afgedankte elektrische en elektronische apparatuur (AEEA zoals in richtlijn 2012/19/EU) die niet samengevoegd mogen worden met ongesorteerd huishoudelijk afval. In plaats daarvan moet u de volksgezondheid en het milieu beschermen door uw afgedankte apparatuur in te leveren bij een door de overheid of de plaatselijke autoriteiten aangewezen inzamelpunt voor het recyclen van afgedankte elektrische en elektronische apparatuur. Een correcte verwijdering en recycling zal mogelijke negatieve gevolgen voor het milieu en de volksgezondheid helpen voorkomen. Neem contact op met de installateur of de plaatselijke autoriteiten voor meer informatie over de locatie en de voorwaarden van dergelijke inzamelpunten.

تعليمات السلامة

لمنع الحوادث بما في ذلك الصدمة الكهربائية أو الحريق الناجم عن الاستخدام غير السليم، يرجى قراءة هذا الدليل بعناية قبل الاستخدام والاحتفاظ به للرجوع إليه في المستقبل.

تحذير

- يمكن للأطفال الذين لم يبلغ أعمارهم 8 سنوات فما فوق استخدام هذا المنتج، وكذلك الأشخاص الذين يعانون من قصور جسدي أو حسي أو فكري أو خبرة أو معرفة محدودة تحت إشراف أحد الوالدين أو الوصي لضمان التشغيل الآمن وتجنب أي خطر من المخاطر. يحظر على الأطفال تنظيف الجهاز أو إجراء صيانة عليه دون إشراف.
- هذا الجهاز غير مخصص للاستخدام من قبل الأشخاص (بما في ذلك الأطفال) ذوي القدرات البدنية أو الحسية أو العقلية المنخفضة، أو الذين يفتقرون إلى الخبرة والمعرفة، ما لم يتم الإشراف عليهم أو تعليمات بشأن استخدام الجهاز من قبل شخص مسؤول عن سلامتهم.
- يجب مراقبة الأطفال للتأكد من عدم عبثهم بالجهاز.
- المكنسة الكهربائية ليست لعبة. لا يجوز للأطفال اللعب بهذا المنتج أو تشغيله. يرجى توخي الحذر عند استخدام المكنسة الكهربائية بالقرب من الأطفال. لا تسمح للأطفال بتنظيف أو صيانة المكنسة الكهربائية إلا تحت إشراف أحد الوالدين أو الوصي.
- لا تستخدم في الهواء الطلق أو على الأسطح الرطبة. استخدم المكنسة الكهربائية فقط على الأسطح الداخلية الجافة. لا تلمس القابس أو أي جزء من المكنسة بأيدي مبللة.
- لتقليل خطر الحريق أو الانفجار أو الإصابة، تأكد من عدم وجود أضرار في بطارية الليثيوم ومحولة الشحن قبل الاستخدام. لا تستخدم المكنسة الكهربائية إذا كانت بطارية الليثيوم أو الشاحن تالفين.
- تعتبر رؤوس الفرش، والبطارية، وذراع التمديد، ودبوس المعدن الموصل، والمكنسة جميعها موصلة للكهرباء، ويجب عدم غمرها في الماء أو أي سائل آخر. تأكد من تجفيف جميع المرشحات بعد التنظيف.
- لمنع الإصابة الناجمة عن الأجزاء الدوارة، قم بإيقاف تشغيل المكنسة الكهربائية قبل تنظيف رؤوس الفرش. يجب تركيب رؤوس الفرش وحجرة التراب والمرشح على نحو صحيح قبل استخدام المكنسة الكهربائية.
- استخدم محول الشحن الأصلي فقط. لا تستخدم أبدًا محولًا غير أصلي، حيث قد يؤدي ذلك إلى اشتعال بطارية الليثيوم.
- لا تستخدم المكنسة لالتقاط السوائل القابلة للاشتعال أو الاحتراق، مثل البنزين أو المبيض أو الأمونيا أو منظفات الصرف أو السوائل الأخرى.
- تجنب استخدام المكنسة لجمع الأجسام الحادة أو الصلبة، مثل الزجاج أو المسامير أو البراغي أو العملات التي يمكنها إحداث تلف في الآلة. تجنب استخدام المكنسة لجمع حبيبات الجدران الجافة والرماد، مثل رماد المدفأة أو مواد التدخين أو الحرق، مثل الفحم أو أعقاب السجائر أو الثقاب.
- تحقق من نظافة المنطقة قبل الاستخدام. لتجنب تعرض الفتحات للانسداد، تخلص من الورق الكبير أو الكورة الورقية الممضوعة أو قماش البلاستيك أو الأجسام الصلبة (مثل الزجاج أو المسامير أو البراغي أو العملات المعدنية وما إلى ذلك) وكافة الأجسام التي يتجاوز حجمها الفتحات.
- احتفظ بالشعر والملابس الفضفاضة والأصابع وأجزاء الجسم الأخرى في مأني عن فتحات المكنسة الكهربائية والأجزاء المتحركة. لا توجه ذراع الإطالة أو العصا أو المغذات إلي عينيك أو أذنيك أو تضعها في فمك.
- لا تضع أي شيء في فتحات الفراغ. لا تستخدم المكنسة الكهربائية مع انسداد أي فتحة. يحفظ خاليًا من الغبار أو الوبر أو الشعر أو العناصر الأخرى التي قد تقلل من تدفق الهواء.
- لا تضع المكنسة الكهربائية على كرسي أو طاولة أو أي سطح آخر غير مستقر، لأن ذلك قد يتسبب في تلف الماكينة أو إصابة شخصية. في حالة تلف المكنسة بسبب سقوطها أو تعطلها، يرجى الاتصال بقسم الخدمة المعتمد لدينا. لا تحاول أبدًا تفكيك الجهاز بنفسك.
- يجب اتباع جميع التعليمات الواردة في الدليل لإعادة شحن البطارية بدقة. قد يؤدي عدم شحن البطارية بشكل صحيح ضمن نطاق درجة الحرارة المحدد إلى تلف البطارية.
- استخدم فقط الملحقات وقطع الغيار التي أوصت بها الشركة المصنعة.
- يرجى توخي الحذر الشديد عند استخدام المكنسة الكهربائية لتنظيف الدرج.
- تأكد من فصل المكنسة الكهربائية عند عدم استخدامها لفترات طويلة وكذلك قبل إجراء أي صيانة أو إصلاحات.

- لا تقم بتركيب أو شحن أو استخدام هذا المنتج في الهواء الطلق، أو في الحمامات، أو بالقرب من المسبح.
- تحذير من مخاطر الحريق: لا تضع أي نوع من العطور على فلتر المكنسة الكهربائية. تُعرف هذه الأنواع من المنتجات بأنها تحتوي على مواد كيميائية قابلة للاشتعال، مما قد يتسبب في اشتعال المكنسة الكهربائية.
- استخدم الشاحن الأصلي فقط (KL-WE300080-S1/KL-WB300080-S1). قد يؤدي عدم القيام بذلك إلى اشتعال النار في بطارية الليثيوم أيون.
- تحذير: لأغراض إعادة شحن البطارية، استخدم فقط وحدة الإمداد القابلة للفصل المرفقة مع هذا الجهاز.
- استخدم فقط نوع البطارية المعتمد (الموديل V2555-751P-GYA). قد يؤدي عدم القيام بذلك إلى اشتعال النار في بطارية الليثيوم أيون.
- في حالة تحرير مادة البطارية، قم بإزالة الأفراد من المنطقة حتى تبرد البطاريات وتتبدد الأبخرة.
- وفر أقصى قدر من التهوية لتخليص المكان من الغازات الخطرة وتجنب ملامسة الجلد والعينين أو استنشاق الأبخرة.
- قم بإزالة السائل المسكوب باستخدام مادة ماصة وتخلص من النفايات عن طريق الحرق.
- لا تستخدمه أو تخزنه في بيئات شديدة الحرارة أو البرودة (أقل من 0 درجة مئوية / 32 درجة فهرنهايت أو أعلى من 40 درجة مئوية / 104 درجة فهرنهايت). يرجى شحن المكنسة اللاسلكية في درجة حرارة أعلى من 0 درجة مئوية / 32 درجة فهرنهايت وأقل من 40 درجة مئوية / 104 درجة فهرنهايت.
- هذا المنتج مصمم للاستخدام المنزلي فقط.
- لا يجب أن تكون محطات الإمداد الطرفية ذات دائرة قصيرة.

اقرأ دليل المشغل 

وحدة إمداد قابلة للفصل 

للاستخدام الداخلي فقط 

نحن، Dreame Trading (Tianjin) Co., Ltd، نعلن بموجب هذا توافق الجهاز مع التوجيهات المعمول بها والمعايير الأوروبية والتعديلات. النص الكامل لإعلان المطابقة الأوروبي متاح على العنوان الإلكتروني التالي:
<https://global.dreameotech.com>

للحصول على دليل إلكتروني مفصل، يرجى الانتقال إلى
<https://global.dreameotech.com/pages/user-manuals-and-faqs>

نظرة عامة على المنتج

التركيب

تثبيت الملحقات

ملاحظة:

- يرجى تركيب الملحقات وفقاً لمتطلبات التنظيف الفعلية.

الشكل B-1

الشحن

ضع المكنسة الكهربائية على حامل الشحن والتخزين كما هو موضح في الرسم التوضيحي، ثم وصل الشاحن بين حامل الشحن والتخزين ومصدر الطاقة. سيومض مؤشر حالة البطارية أثناء الشحن.

ملاحظة:

- لا يمكن استخدام المكنسة أثناء الشحن.
- يرجى شحن الجهاز بالكامل قبل الاستخدام الأول وبعد كل استخدام. سيستغرق هذا حوالي 4 ساعات. سيؤدي التنظيف بالمكنسة الكهربائية في وضع التبريد لفترة طويلة إلى تسخين البطارية، مما يزيد من وقت الشحن. اترك المكنسة الكهربائية لتبرد لمدة 30 دقيقة قبل شحنها.
- عند الشحن الكامل، سيطفئ مؤشر حالة البطارية بعد 5 دقائق وستدخل المكنسة الكهربائية في وضع توفير الطاقة.
- عند اتساخ نقاط الشحن، يرجى مسحها برفق باستخدام قطعة قماش جافة.

الشكل C-1

الملحقات



1. قضيب تمديد قابل للتكيف
2. الشاحن
3. فرشاة الغبار الناعمة
4. فرشاة GapFree™ الأسطوانية الناعمة بميزة القطع التلقائي
5. حامل الشحن والتخزين
6. أداة التجميع
7. فرشاة تلميع متعددة الأسطح

الشكل A-1

ملاحظة: الرسوم التوضيحية في هذا الدليل هي للتوضيح فقط. قد يختلف المنتج الفعلي.

أسماء المكونات

هيكل المكنسة

1. كيس الغبار
2. زر تحرير حاوية الغبار
3. زر تحرير قضيب التمديد القابل للتكيف
4. شاشة العرض
5. زر الاستعداد 
6. مفتاح مستوى الشفط 
5. مؤشر حالة البطارية
6. موصل مضاد للكهرباء الساكنة
7. زر تحرير حزمة البطارية
8. زر تحرير غطاء قاعدة حاوية الغبار

الشكل A-2

• عندما تظهر على شاشة العرض "LO"، فهذا يدل على أن مستوى البطارية أقل من 10%.

8. زر الاستعداد

• اضغط لفترة وجيزة لبدء/ إيقاف التنظيف

الشكل 1-D

ملاحظة:

• في حالة عدم التشغيل لأكثر من 15 ثانية، سيتم إيقاف تشغيل الشاشة، وستعود الواجهة الرئيسية إلى العمل عند تشغيلها مرة أخرى.

• إذا كانت المكينة الكهربائية لا تعمل بشكل صحيح، ستظهر رسالة خطأ على شاشة العرض. يرجى الرجوع إلى جدول استكشاف الأخطاء وإصلاحها للعثور على الحل الخاص بك.

• عندما يتوقف أي وضع تنظيف عن التشغيل، ستعود المكينة الكهربائية إلى الوضع المتوسط بشكل افتراضي عند تشغيلها. يعود الجهاز إلى الوضع المتوسط بشكل افتراضي.

فرشاة GapFree™ الأسطوانية الناعمة بميزة القطع التلقائي

فرشاة الأسطوانة الناعمة للإضاءة

مناسبة لتنظيف الأرضيات الصلبة مثل الرخام والبلاط.

الشكل 2-D

ملاحظة: عند بدء تشغيل الجهاز، ستضيء المصابيح الموجودة بجانب الفرشاة تلقائياً، وهو ما يعد مناسباً للاستعمال.

فرشاة الغبار الناعمة

مناسبة لشطف شاشات LCDs ولوحات المفاتيح والأبجورات والستائر والدرف الآلية والأسطح الأخرى التي تحتوي على أشياء قابلة للكسر.

الشكل 3-D

أداة التجميع

مناسبة لتنظيف الشقوق وزوايا الأبواب والنوافذ والسلام وغيرها من الأماكن التي يصعب الوصول إليها.

الشكل 4-D

عرض حالة البطارية

مؤشر حالة البطارية

☀️ أبيض وامض

○ أبيض ثابت

● إيقاف التشغيل

الشحن

○ تم الشحن

☀️ الشحن

● وضع الاستعداد

الشكل 2-C

شاشة العرض

يمثل الرقم الموجود على شاشة العرض مستوى البطارية الحالي بالنسبة المتوقعة أثناء الشحن. عندما يصبح الرقم 100، تكون البطارية مشحونة بالكامل.

الشكل 3-C

طريقة الاستخدام

شاشة العرض

1. انتهاء صلاحية الفلتر / مجرى الهواء مسدود / البكرة عالقة
2. تنبيه بارتفاع درجة الحرارة
3. مفتاح مستوى الشفط (اضغط قصيراً لتتمكن من استبدال جبر عمل المكينة الكهربائية)
4. مستوى الشفط / مستوى الغبار نموذج التركيب.

يتغير لون الأيقونة على شكل مروحة مع كمية الغبار في الوقت الفعلي.

الأحمر: مرتفع

البرتقالي: متوسط

الأخضر: منخفض

5. مستوى الشفط (الوضع الاقتصادي الموفر، والوضع المتوسط، ووضع التبريد)

6. مؤشر الشحن / مستوى البطارية منخفض

• يومض ببطء بالأحمر:

مستوى البطارية $\geq 10\%$ (الشحن)

• يومض ببطء بالأخضر:

مستوى البطارية $< 10\%$ (الشحن)

• أحمر وامض:

مستوى البطارية $\geq 10\%$ (تفريغ الشحن)

7. مستوى البطارية

فرشاة تلميع متعددة الأسطح

عند بدء تشغيل الجهاز، ستضيء المصابيح الموجودة أمام أسطوانة الفرشاة تلقائياً، والذي يعد مناسباً للاستعمال.

- عند الاستخدام على وسادات لعب الأطفال أو السجاد أو سْفَط وتنظيف حبوب البن والفاشار وغيرها من الكريات بالمكنسة الكهربائية، قم بتشغيل المفتاح الموجود على الفرشاة.

- عند تنظيف البلاط أو الأرضيات الخشبية أو الأسطح الصلبة الأخرى بالمكنسة الكهربائية، قم بإيقاف تشغيل المفتاح.

الشكل D-5

قضيب تمديد قابل للتكيف

اضغط على أزرار التحرير لثني القضيب وتمديده، مما يسمح بالتنظيف تحت الأثاث المنخفض.

الشكل D-6

ملاحظة:

- إذا علق أي جزء دوار، فقد يتم إيقاف تشغيل المكنسة تلقائياً. أزل أي أجسام غريبة عالقة، ثم استأنف الاستخدام.
- عندما ترتفع درجة حرارة البطارية، يتوقف تشغيل المكنسة تلقائياً. انتظر حتى تعود درجة حرارة البطارية إلى وضعها الطبيعي، ثم استأنف الاستخدام.

العناية والصيانة

نصائح:

• استخدم دائماً قطع الغيار الأصلية لمنع إبطال الضمان الخاص بك.

- إذا انسد الفلتر أو الفوهة، ستوقف المكنسة الكهربائية عن العمل بعد فترة قصيرة من تشغيلها. قم بتنظيف الأنابيب لاستعادة الوظيفة.
- أفضل المقبس وابقى زر طاقة المكنسة الكهربائية في وضع الاستعداد، قبل تنظيف حاوية الغبار.
- إذا لم يتم استخدام المكنسة الكهربائية لفترة طويلة، فإنه يجب شحنها بالكامل، وفصل كابل الطاقة الخاص بها، وإزالة البطارية، ثم تخزينها في مكان بارد منخفض الرطوبة، بعيداً عن أشعة الشمس المباشرة. لتجنب التفريغ الزائد لشحنة البطارية، اعد شحن البطارية مرة واحدة على الأقل كل ثلاثة أشهر.

تنظيف المكنسة الكهربائية

امسح المكنسة بقطعة قماش جافة ناعمة.

تنظيف حاوية الغبار، والفلتر الأولي، ومجموعة السيكلون.

1. اضغط على زر تحرير حاوية الغبار وقم بإزالته من المكنسة الكهربائية.

الشكل E-1

2. اضغط على زر تحرير غطاء قاعدة حاوية الغبار، لتفريغ المحتويات.

الشكل E-2

3. قم في البداية بإزالة الفلتر الأولي، ثم قم بتدوير جهاز الفصل الدوّامي لرفعه للخارج.

الشكل E-3

4. اشطف مجموعة الفصل الدوّامي والفلتر الأولي ووعاء الغبار حتى تصبح نظيفة. بعد الغسيل، جفف بالهواء لمدة 24 ساعة على الأقل.

الشكل E-4

ملاحظة:

- يوصى بتنظيف حاوية الغبار بعد كل استخدام.
- يُنصح بتنظيف نظام الفصل الدوامي والفلتر الأولي مرة واحدة على الأقل كل 3 إلى 4 أشهر.

تنظيف الفلتر

1. قم بإزالة حاوية الغبار كما هو موضح في الشكل.

الشكل E-5

2. قم بإزالة الفلتر من المكنسة الكهربائية عن طريق سحبه لأسفل في الاتجاه الموضح في الشكل.

الشكل E-6

3. قم بشطف الفلتر من خلال تدويره بزاوية 360 درجة. اطرق برفق على الفلتر عدة مرات لإزالة أي بقايا عالقة فيه.

الشكل E-7

تنظيف فرشاة مضيئة متعددة الأسطح

1. أدر القفل بعكس اتجاه عقارب الساعة حتى يتوقف، ثم أزل الأسطوانة من الفرشاة الدوارة.

الشكل E-13

2. استخدم المقص لقص الشعر والألياف التي تلتصق بأسطوانة الفرشاة. وامسح الغبار من الثلم والغطاء الشفاف بقطعة قماش جافة أو منشفة ورقية. جففه تماماً قبل الاستعمال.

الشكل E-14

3. عندما تتسخ، اشطف فرشاة البكرة بالمياه النظيفة حتى تصبح نظيفة.

الشكل E-15

4. ضع فرشاة البكرة في وضع مستقيم لمدة 24 ساعة على الأقل حتى تجف تماماً.

الشكل E-16

استبدال صندوق البطارية

تحتوي المكنسة الكهربائية على حزمة بطارية ليثيوم أيون قابلة لإعادة الشحن وقابلة للإزالة ولها عدد محدود من دورات إعادة الشحن. بعد الاستخدام المطول، قد لا تحتفظ علبة البطارية بالشحن. إذا حدث ذلك، فهذا يعني أن علبة البطارية قد وصلت إلى نهاية دورة حياتها وتحتاج إلى الاستبدال.

1. اضغط مع الاستمرار على زر تحرير وحدة البطارية، ثم اسحب البطارية إلى اليسار لإزالتها.

2. ركب مرشحاً جديداً.

الشكل E-17

4. اترك الفلتر ليحجف في الهواء لمدة 24 ساعة.

الشكل E-8

ملاحظة:

- استخدم الماء النظيف فقط لغسل الفلتر. لا تستخدم منظف.
- لا تحاول تنظيف الفلتر بفرشاة أو إصبع.
- يوصى بتنظيف الفلتر مرة واحدة كل 4 إلى 6 أشهر.

تنظيف الفرشاة الدوارة الناعمة GapFree™ ذات خاصية القطع

التلقائي

1. كما هو موضح في الصورة، اضغط على زر تحرير أسطوانة الفرشاة لفك الأسطوانة من الفتحة.

الشكل E-9

2. افصل البكرة عن الغطاء الجانبي.

الشكل E-10

3. استخدم المقص لقص الشعر والألياف الملتصقة ببكرة الفرشاة، امسح الأتربة من الشقوق والغطاء الشفاف بقطعة قماش جافة أو منشفة ورقية، ثم جففه جيداً قبل الاستخدام.

الشكل E-11

4. عندما تتسخ أسطوانة الفرشاة، اشطفها بالماء النظيف حتى تصبح نظيفة. بعد ذلك، ضع أسطوانة الفرشاة في وضع مستقيم لمدة 24 ساعة على الأقل حتى تجف تماماً.

الشكل E-12

ملاحظة:

- تحتوي الفرشاة الأسطوانية الناعمة على شفرة مدمجة، لذا احرص على عدم لمسها أثناء التنظيف.

إذا كانت المكنسة الكهربائية لا تعمل بشكل صحيح، يرجى الرجوع إلى الجدول أدناه.

أخطاء	الأسباب المحتملة	الحلول
المكنسة الكهربائية لا تعمل.	نفدت بطارية المكنسة أو أن مستوى شحن البطارية منخفض.	اشحن المكنسة بالكامل، ثم استأنف الاستخدام.
	وضع الحماية من الحرارة الزائدة الناجم عن الانسداد.	قم بتنظيف فتحة الشفط أو قناة الهواء. انتظر حتى تبرد المكنسة الكهربائية، ثم أعد تشغيلها.
	فتحة الشفط أو قناة الهواء مسدودة.	قم بإزالة أي انسداد من فتحة الشفط أو مجرى الهواء.
قوة شفط ضعيفة.	حاوية الغبار ممتلئ و/أو مجموعة الفلتر مسدودة.	قم بتفريغ حاوية الغبار و/أو تنظيف مجموعة الفلتر.
		قم بإزالة أي انسداد في الملحق.
يصدر المحرك ضوضاء غريبة.	فتحة الشفط الرئيسية أو ذراع التمديد مسدود.	قم بإزالة أي انسداد في فتحة الشفط الرئيسية أو ذراع التمديد.
لا يضيء مؤشر البطارية عند الشحن.	لا يتم توصيل الشاحن بحامل الشحن والتخزين بشكل جيد.	تحقق إذا كان الشاحن متصلاً بحامل الشحن والتخزين بشكل صحيح.
	المكنسة غير موضوعة على حامل الشحن والتخزين بشكل صحيح.	تأكد من وضع المكنسة بشكل صحيح على قاعدة الشحن والتخزين.
	البطارية مشحونة بالكامل وتتحول إلى وضع السكون تلقائياً.	المكنسة الكهربائية تعمل بشكل طبيعي.
		إذا استمرت المشكلة بعد استبعاد الاحتمالات المذكورة أعلاه، يرجى الاتصال بقسم خدمة ما بعد البيع للصيانة.
الشحن بطيء للغاية.	درجة حرارة البطارية منخفضة جداً أو مرتفعة للغاية.	انتظر حتى تعود درجة حرارة البطارية إلى وضعها الطبيعي، ثم أعد شحنها.
لا تعمل مصابيح الإضاءة LED الخاصة بالفرشاة متعددة الأسطح أو الفرشاة الأسطوانية الناعمة المخصصة للتلميع.	مصابيح الإضاءة LED تالفة.	يرجى الاتصال بقسم ما بعد البيع للصيانة.
لا يمكن لفرشاة البكرة أن تدور.	فرشاة البكرة عالقة.	راجع قسم تنظيف الفرشاة لفرشاة الأسطوانية والتحقق مما إذا كان هناك شعر أو حطام آخر متشابك على الأسطوانة أو على أسنان المشط؛ وإن وُجد، قم بإزالته ثم أعد تشغيل الجهاز.

الحالة	الأسباب المحتملة	الحلول
يظهر المؤشر باللون الأحمر بعد تشغيل المكنسة الكهربائية.	حزمة البطارية تالفة.	يرجى الاتصال بقسم ما بعد البيع للصيانة.
يوميض المؤشر باللون الأحمر بسرعة عند شحن المكنسة الكهربائية.	الشاحن غير متوافق.	استخدم الشاحن الأصلي فقط لشحن المكنسة الكهربائية.
يوميض المؤشر باللون الأبيض عند استخدام المكنسة الكهربائية.	البطارية فارغة.	يرجى الشحن في الوقت المناسب.



اكتشاف الأخطاء وإصلاحها

إذا كانت المكنسة الكهربائية لا تعمل بشكل صحيح، ستظهر رسالة خطأ على شاشة العرض. يرجى الرجوع إلى جدول استكشاف الأخطاء وإصلاحها للعثور على الحل الخاص بك.

مؤشر الخطأ	الحالة	الرسالة	الحلول
	برتقالي وامض	مجري الهواء مسدود	تحقق مما إذا كان حاوية الغبار أو ذراع التمديد أو الفرشاة مسدودًا. تحقق من وجود انسداد في الفلتر أو الفلتر الأولي بسبب الغبار الزائد.
	برتقالي وامض	البكرة العالقة	راجع قسم [تنظيف الفرشاة بالتنظيف] لتنظيف المخلفات والشعر الملفوف حول أسطوانة الفرشاة.
	برتقالي ثابت	انتهاء صلاحية الفلتر	يرجى استبدال الفلتر في الوقت المناسب.
	أحمر وامض	تنبيه بارتفاع درجة الحرارة	انتظر حتى تعود درجة حرارة المحرك إلى وضعها الطبيعي، ثم استأنف الاستخدام.
إذا ظهر أحد رموز الخطأ من E1 إلى E9 أو من F0 إلى F2 على الشاشة، فيرجى الاتصال بفريق خدمة ما بعد البيع للإصلاح.			

المكنسة الكهربائية			
610 W	القوة المقدرة	VVV56C	الطراز
25.2 V ===		الجهد المقدر	
حوالي 4 ساعات			وقت الشحن
فرشاة تلميع متعددة الأسطح			
VMBZ		الطراز	
25.2 V ===	الجهد المقدر	40 W	القوة المقدرة
فرشاة GapFree™ الأسطوانية الناعمة بميزة القطع التلقائي			
VSRG			الطراز
53 W			القوة المقدرة
25.2 V ===			الجهد المقدر
الشاحن			
KL-WE300080-S1/KL-WB300080-S1: Xiamen Keli Electronics Co., Ltd.			الطراز
30 V === 0.8 A 24 W	الإخراج	100 V~240 V~ 50/60 Hz 0.8 A	المدخل
79.00%	الكفاءة عند الحمل المنخفض (10%)	86.2%	متوسط الكفاءة النشطة
≤ 0.1W		استهلاك الطاقة بدون حمل	
علبة بطارية ليثيوم أيون قابلة لإعادة الشحن			
25.9 V ===	الفولطية الاسمية	V2555-7S1P-GYA	الطراز
3200 mAh	السعة الاسمية	3100 mAh	السعة المقدرة
80.29 Wh			الطاقة

وضع الإيقاف (المكنسة الكهربائية)	وضع الاستعداد (الشاحن)	وضع الاستعداد (المكنسة الكهربائية + الشاحن)	
		$\leq 0.5 \text{ W}$	استهلاك الطاقة
		$\leq 20 \text{ min.}$	الوقت للدخول في هذا الوضع

تحتوي بطارية الليثيوم أيون على مواد خطيرة على البيئة. قبل التخلص من المكنسة الكهربائية، يرجى إزالة حزمة البطارية، ثم التخلص منها أو إعادة تدويرها وفقاً للقوانين واللوائح المحلية في البلد أو المنطقة التي تستخدم فيها.

معلومات عن WEEE

جميع المنتجات التي تحمل هذا الرمز عبارة عن معدات نفايات إلكترونية وكهربائية (WEEE) كما هو وارد في التوجيه 2012/19/EU) ولا ينبغي خلطها مع مخلفات المنزل غير المُصنفة. وينبغي لك عوضاً عن ذلك حماية صحة الإنسان والبيئة من خلال تسليم معدات النفايات خاصتك إلى منطقة تجميع مُخصصة لإعادة تدوير معدات النفايات الإلكترونية والكهربائية، التي عينتها الحكومة والسلطات المحلية. سيساعد التخلص الصحيح وإعادة التدوير الصحيح على الوقاية من أي عواقب سلبية محتملة قد تؤثر في البيئة وصحة الإنسان. يُرجى الاتصال بعامل التركيب أو السلطات المحلية لمعرفة المزيد من المعلومات عن الموقع، وكذلك البنود والشروط الخاصة بنقاط التجميع تلك.



יש לקרוא את המדריך למשתמש לפני השימוש במכשיר החשמלי וזאת בכדי למנוע התחשמלות, שריפה או פציעה כתוצאה משימוש לא נכון במכשיר. כמו כן, יש לשמור אותו לעיון עתידי.

אזהרה

- אין לתת לילדים מתחת לגיל 8 או לאנשים עם מגבלות פיזיות, חושיות, מנטליות, או חסרי ניסיון או ידע, להשתמש במכשיר זה ללא השגחת הורה או אפטרופוס, וזאת בכדי להבטיח פעולה בטוחה ולמנוע סיכונים כל שהם. אין לתת לילדים לבצע ניקיון ותחזוקה ללא השגחה.
- מכשיר זה אינו מיועד לשימוש על ידי אנשים (כולל ילדים) עם יכולות פיזיות, חושיות או נפשיות מופחתות, או חוסר ניסיון וידע, אלא אם כן הם תחת פיקוח או עברו הדרכה לגבי השימוש במכשיר על ידי אדם האחראי לבטיחותם.
- יש לפקח על ילדים כדי להבטיח שהם לא ישחקו עם המכשיר.
- שואב האבק אינו צעצוע. ילדים לא ישחקו או יפעילו את המוצר הזה. יש לנקוט במשנה זהירות כאשר משתמשים בשואב האבק ליד ילדים. אין לאפשר לילדים לנקות או לבצע תחזוקה לשואב, אלא אם הם תחת השגחת הורה או אפטרופוס.
- אין להשתמש בשואב מחוץ לבית או על משטחים רטובים. יש להשתמש בשואב רק על משטחים יבשים בתוך הבית. אין לגעת בתקע או בכל חלק אחר של השואב עם ידיים רטובות.
- כדי להפחית את הסיכון לשריפה, לפיצוץ או לפציעה, יש לוודא לפני השימוש שסוללת הליתיום ומתאם הטעינה אינם פגומים. אין להשתמש בשואב אם סוללת הליתיום או המטען פגומים.
- ראשי המברשת, הסוללה, מוט ההארכה, פין החיבור המתכתי ושואב האבק מוליכים חשמלית ואין לטבול אותם במים או בנוזל אחר. יש להקפיד לייבש את כל המסננים לאחר הניקוי.
- כדי למנוע פגיעה כתוצאה מחלקים מסתובבים, יש לכבות את שואב האבק לפני ניקוי ראשי המברשת. ראשי המברשת, תא האבק והמסנן חייבים להיות מותקנים כראוי לפני השימוש בשואב.
- יש להשתמש רק במתאם המטען המקורי. לעולם אין להשתמש במתאם לא מקורי, מכיוון שהדבר עלול לגרום לסוללת הליתיום להתלקח.
- אין להשתמש בשואב כדי לאסוף נוזלים דליקים או נפיצים, כגון דלק, אקונומיקה, אמוניה, פותחים סתימות או נוזלים אחרים.
- אין להשתמש בשואב כדי לאסוף חפצים חדים או קשים, כגון זכוכית, מסמרים, ברגים או מטבעות שעלולים לגרום נזק למכונה. אין להשתמש בשואב כדי לאסוף חלקיקי קיר גבס, אפר כמו אפר אח, חומרים לעישון או שריפה כגון פחם, בדלי סיגריות או גפרורים.
- יש לבדוק את האזור שיש לנקות לפני השימוש. כדי למנוע את חסימת הפתחים, יש לפנות ניירות גדולים, ניירות מגולגלים, מטליות פלסטיק או חפצים חדים (כגון זכוכית, מסמרים, ברגים, מטבעות וכו') וכל חפץ שגודל יותר מהפתחים.
- יש להרחיק שיער, ביגוד רופף, צבצעות ואיברי גוף אחרים מפתחי השואב ומחלקיו הנעים. אין לכוון את מוט ההארכה, השרביט או כלי עבודה לעבר העיניים או האזניים או להכניסם לפה.
- אין להכניס אף חפץ לפתחי השואב. אין להשתמש במכשיר כשהפתחים שלו חסומים. יש לשמור על המכשיר מפני אבק, מוך, שיער וכל פריט שעלול לעכב את זרימת האוויר.
- אין להשעין את השואב כנגד כיסא, שולחן או כל משטח לא יציב אחר, שכן זה עלול לגרום לנזק למכשיר או לפציעה. אם המכשיר ניזוק מנפילה או מתרששת בו תקלה כל שהיא, יש ליצור קשר עם מחלקת השירות המורשתית שלנו. לעולם אין לנסות לפרק את המכשיר בעצמך.
- יש להקפיד על כל ההוראות במדריך לטעינת הסוללה מחדש. טעינה לא נכונה של הסוללה בטווח הטמפרטורות שצוין עלולה לגרום נזק לסוללה.
- יש להשתמש רק באביזרים ובחלקי חילוף המומלצים על ידי היצרן.
- יש לנקוט במשנה זהירות כשמשתמשים בשואב כדי לנקות באזור של מדרגות.
- יש לוודא שהשואב כבוי ומנותק כאשר אינו בשימוש לתקופות ממושכות וכן לפני ביצוע כל תחזוקה או תיקונים.

- אין להתקין, לטעון או להשתמש במכשיר זה מחוץ לבית, בחדרי אמבטיה או סביב בריכת.
- אזהרת סכנת שריפה: אין לעשות שימוש בשום סוג של ניחוח במסנן של השואב. ידוע כי מוצרים מסוג זה מכילים כימיקלים דליקים שעלולים לגרום לשואב להתלקח.
- יש להשתמש אך ורק במטען המקורי (KL-WE300080-S1/KL-WB300080-S1). אי-ציות להוראה זו עלול לגרום לסוללת הליתיום-יון להתלקח.
- אזהרה: למטרות טעינה מחדש של הסוללה, יש להשתמש רק ביחידת האספקה הנשלפת, המסופקת עם מכשיר זה.
- יש להשתמש אך ורק בסוג הסוללה המאושר (דגם V2555-7S1P-GYA). אי-ציות להוראה זו עלול לגרום לסוללת הליתיום-יון להתלקח.
- אם חומר הסוללה משתחרר, יש לפנות אנשי צוות מהאזור עד שהסוללות יתקררו והאדים יתפזרו.
- יש לספק אורור מירבי כדי לנקות גזים מסוכנים ולהימנע מנגע עם העור ועם העיניים או משאיפה של אדים.
- יש להסיר נוזל שנשפך עם חומר סופג ושרף פסולת.
- אין להשתמש ולאחסן בסביבות חמות או קרות במיוחד (מתחת ל-32°F / 0°C או מעל ל-40°C / 104°F). אגא טען את שואב האבק האלחוטי בטמפרטורה מעל 32°F / 0°C ומטה 104°F / 40°C.
- מכשיר זה מיועד לשימוש בפנים הבית בלבד.
- אין לגרום לקצר במסופי אספקת החשמל.

יש לקרוא את חוברת ההוראות למשתמש 

יחידת אספקה נשלפת 

לשימוש בפנים הבית בלבד 

אנו, Dreame Trading (Tianjin) Co., Ltd., מצהירים בזאת כי ציוד זה עומד בהנחיות החלות, הנורמות האירופיות והתיקונים להן. הטקסט המלא של הצהרת התאימות של האיחוד האירופי זמין בכתובת <https://global.dreametech.com> האינטרנט הבאה:
 למדריך אלקטרוני מפורט, יש לעיין בכתובת הבאה:
<https://global.dreametech.com/pages/user-manuals-and-faqs>

סקירת המוצר

אביזרים



1. מוט הארכה מתכוונן
2. מטען
3. מברשת רכה לניקוי אבק
4. מברשת גלגלת רכה Auto-Cut™ GapFree
5. תושבת טעינה ואחסון
6. כלי שילוב
7. מברשת תאורה רב-משטחית

איור א'-1

הערה: האיורים במדריך זה הם לעיון בלבד. המוצר בפועל עשוי להיות שונה.

רשימת חלקים

גוף השואב

1. כוסית האבק
 2. לחצן לשחרור כוסית האבק
 3. לחצן לשחרור מוט הארכה מתכוונן
 4. מסך תצוגה
- לחצן המתן 
- מתג רמת היניקה 
5. מחוון מצב הסוללה
 6. מגעים אנטי-סטטיים
 7. לחצן לשחרור מארז הסוללה
 8. לחצן שחרור המכסה התחתון של כוסית האבק

איור א'-2

התקנה

התקנת האביזרים

הערה:

- יש להתקין את האביזרים בהתאם לצרכי הניקוי בפועל.

איור ב'-1

בטעינה

הנח את שואב האבק על

מתקן הטעינה והאחסון כפי שמוצג באיור, ולאחר מכן חבר את המטען בין מתקן הטעינה והאחסון לספק הכוח. מחוון מצב הסוללה יהבהב בזמן הטעינה.

הערה:

- לא ניתן להשתמש בשואב כשהוא בטעינה.
- אנא טען את המכשיר במלואו לפני השימוש הראשון ואחרי כל שימוש. זה ייקח בערך 4 שעות. שאיבה ממושכת במצב טורבו תגרום להתחממות הסוללה, ולהארכת משך הטעינה. יש לאפשר לשואב האבק להתקרר במשך 30 דקות לפני הטעינה.
- בטעינה מלאה, מחוון מצב הסוללה יכובה לאחר 5 דקות והשואב יכנס למצב חיסכון בחשמל.
- כאשר מגעי הטעינה מלוכלכים, נא לנגב אותם בעדינות עם מטלית יבשה.

איור ג'-1

הערה:

- אם לא תתבצע פעולה במשך יותר מ-15 שניות, המסך יכבה, והממשק הראשי יוצג כאשר הוא יופעל שוב.
- אם השואב אינו פועל כהלכה, תצוגת המסך תציג הודעת שגיאה. יש לעיין בטבלת פתרון הבעיות כדי למצוא את הפתרון הרלוונטי.
- כאשר מצב ניקוי כלשהו נעצר, שואב האבק יחזור למצב בינוני כברירת מחדל עם ההפעלה מחדש. המכשיר עובר כברירת מחדל למצב רפואי.

שימוש באביזרים אחרים

מברשת גלגלת רכה GapFree Auto-Cut™

מותאם לניקוי רצפות קשות, כגון שיש ואריחים.

איור ד'2

הערה: כאשר המכשיר מופעל, נורית הצד של המברשת תידלק אוטומטית, וזה נוח לשימוש.

מברשת רכה לניקוי אבק

מתאימה לשאיבת אבק על גבי LCD, מקלדות, אהילים, וילונות, תריסים ומשטחים אחרים של חפצים שביירים.

איור ד'3

כלי שילוב

מתאים לשאיבת סדקים, פינות של דלתות ושל חלונות, מדרגות ומקומות אחרים שקשה להגיע אליהם.

איור ד'4

תצוגת מצב סוללה

מחווון מצב הסוללה

- ☀️ לבן מהבהב
- לבן קבוע
- כבוי

בטעינה

- הסוללה טעונה במלואה
- ☀️ בטעינה
- מצב המתנה

איור ג'2

מסך תצוגה

המספר על מסך התצוגה מייצג את רמת הסוללה הנוכחית באחוזים במהלך הטעינה. כאשר המספר הופך ל-100, הסוללה טעונה במלואה.

איור ג'3

ניצוד להשתמש

מסך תצוגה

1. המסנן עומד לפוג תוקפו/צינור אוויר חסום/גלגל תקוע
2. התרעת טמפרטורה גבוהה
3. מתג רמת יניקה (לחיצה קצרה יכולה להחליף את הילוך העבודה של שואב האבק).
4. רמת יניקה/רמת אבק צבע הסמל בצורת מאוורר משתנה עם כמות האבק בזמן אמת.
- אדום: גבו
- תפוז: אמצע
- ירוק: נמוך
5. טעינה/מחווון רמת סוללה נמוכה
 - אדום מהבהב:
 - רמת סוללה $\geq 10\%$ (טעינה)
 - ירוק מהבהב בקצב נשימה:
 - רמת סוללה $< 10\%$ (טעינה)
 - מהבהב באדום:
 - רמת סוללה $\geq 10\%$ (פריקה)
6. רמת סוללה
- כאשר מסך התצוגה מציג "LO", זה מציין שרמת הסוללה נמוכה מ-10%.
7. לחצן המתן
- לחץ לחיצה קצרה כדי להתחיל או לעצור

איור ד'1

מברשת תאורה רב-משטחית

כאשר המכשיר מופעל, האורות בחזית מברשת הגלגלת יידלקו אוטומטית, וזה נוח לשימוש.

כאשר נעשה שימוש במכשיר על גבי משטחי פעילות לתינוק, שטיחים או כאשר שואבים פולי קפה, פופקורן ולכלוך קטן אחר, יש להפעיל את המברשת.

כאשר שואבים מעל פני האריחים, רצפת עץ ומשטחים קשיחים אחרים, יש לכבות את המתג.

איור ד'5

מוט הארכה מתכווץ

יש ללחוץ על לחצני השחרור כדי לכופף ולהאריך את המוט, לאפשר ניקוי מתחת לרהיט נמוך.

איור ד'6

הערה:

- אם חלק מסתובב כל שהוא נתקע, השואב עלול להיכבות אוטומטית. יש להסיר חפצים שנתקעו ולאחר מכן להמשיך את השימוש.
- כאשר הסוללה מתחממת יתר על המידה, השואב יכבה אוטומטית. יש להמתין עד שטמפרטורת הסוללה תחזור לקדמותה, ולאחר מכן להמשיך את השימוש.

טיפול ותחזוקה

טיפים:

- יש להשתמש תמיד בחלקים מקוריים כדי להימנע מביטול האחריות שלך.
- אם המסנן או הפיה נסתמו, השואב יפסיק לפעול זמן קצר לאחר הפעלתו. יש לנקות את הצינור כדי לחזור לתפעול תקין.
- לפני ניקוי כוסית האבק, יש לוודא שהתקע מנותק ולהשאיר את לחצן ההפעלה של השואב במצב כבוי.
- אם השואב אינו בשימוש במשך תקופה ממושכת, יש לטעון אותו במלואו, לנתק את כבל החשמל, להסיר את הסוללה ולאחסן אותו בסביבה בעלת לחות נמוכה, קרירה הרחק מאור שמש ישיר. כדי למנוע פריקת יתר של הסוללה, יש לטעון מחדש את הסוללה לפחות אחת לשלושה חודשים.

ניקוי השואב

יש לנגב את השואב עם מטלית רכה ויבשה.

ניקוי הרכב כוסית האבק, המסנן המקדים והרכב הציקלון

1. יש ללחוץ על הלחצן לשחרור כוסית האבק ולהסיר אותה מהשואב.

איור ה'1

2. לחץ על כפתור שחרור מכסה תחתון מיכל האבק כדי לרוקן את מיכל האבק.

איור ה'2

3. יש להסיר תחילה את המסנן המקדים, ולאחר מכן לסובב את מערכת הציקלון כדי להרים אותה החוצה.

איור ה'3

4. יש לשטוף את הרכב הציקלון, המסנן המקדים וכוסית האבק עד שהם נקיים. לאחר השטיפה, יש לייבש באוויר לפחות 24 שעות.

איור ה'4

הערה:

- מומלץ לנקות את מיכל האבק לאחר כל שימוש.
- מומלץ לנקות את מערכת הציקלון ואת המסנן המקדים לפחות אחת ל-3 עד 4 חודשים.

ניקוי המסנן

1. יש להסיר את כוסית האבק כפי שמוצג באיור.

איור ה'5

2. יש להסיר את המסנן מהשואב על ידי משיכתו כלפי מטה בכיוון המוצג באיור.

איור ה'6

3. יש לשטוף את המסנן בעזרת סיבוב ב-360 מעלות. יש להקיש קלות על המסנן מספר פעמים כדי להסיר כל פסולת שנתפסה בו.

איור ה'7

2. ניקוי מברשת התאורה הרב-משטחית

1. יש לסובב את המנעול כנגד כיוון השעון עד שייעצר, ואז להסיר את הגלגלת מהמברשת הגלגלית.

איור ה-13

2. יש להשתמש במספריים כדי לגזור את השערות והסיבים שנתקעו על מברשת הגלגלת. יש לנגב את האבק מהחריץ ומהכיסוי השקוף, עם מטלית יבשה או עם מגבת נייר. יש לייבש היטב לפני השימוש.

איור ה-14

3. אם היא מלוכלכת, יש לשטוף את מברשת הגלגלת במים נקיים עד שהיא מתנקה לחלוטין.

איור ה-15

4. לאחר מכן יש להעמיד אנכית את גלגלת המברשת למשך 24 שעות לפחות, עד ליבושה המוחלט.

איור ה-16

החלפת מארז הסוללות

השואב מכיל מארז סוללות ליתיום-יון נטענות נשלפות שיש לו מספר מוגבל של מחזורי טעינה. לאחר שימוש ממושך, ייתכן שהסוללה לא תיטען יותר. אם זה קורה, פירוש הדבר כי מארז הסוללות הגיע לסוף מחזור החיים שלו ויש להחליפו.

1. יש ללחוץ ולהחזיק את לחצן שחרור מארז הסוללות ולהחליק את מארז הסוללות שמאלה כדי להסירו.

2. נא להתקין אחד חדש.

איור ה-17

4. יש לאפשר למסנן להתייבש באוויר ל-24 שעות לפחות.

איור ה-8

הערה:

- יש להשתמש רק במים נקיים כדי לשטוף את המסנן. אין להשתמש בשום חומר ניקוי.
- אין לנסות לנקות את המסנן עם מברשת או עם האצבע.
- מומלץ לנקות את המסנן כל 4-6 חודשים.

ניקוי מברשת הגלגלת הרכה

™ GapFree Auto-Cut

1. כפי שמוצג בתמונה, יש ללחוץ על הלחצן לשחרור גלגלת המברשת כדי להסיר את הגלגלת מהחריץ.

איור ה-9

2. יש להפריד את הגלגלת מהכיסוי הצדדי.

איור ה-10

3. השתמשו במספריים כדי לגזור את השערות והסיבים שנתקעים על גלגלת המברשת. נגבו את האבק מהחריץ והכיסוי השקוף במטלית יבשה או במגבת נייר. יש לייבש ביסודיות לפני השימוש.

איור ה-11

4. יש לשטוף גלגלת מברשת מלוכלכת במים נקיים עד שיונקה. לאחר מכן יש להעמיד אנכית את גלגלת המברשת למשך 24 שעות לפחות, עד ליבושה המוחלט.

איור ה-12

הערה:

- יש להב מובנה בתוך מברשת הגלגלת הרכה, ויש להיזהר לא לגעת בו בעת הניקוי.

אם השואב אינו פועל כהלכה, יש לעיין בטבלה לעיל.

שגיאות	גורמים אפשריים	פתרונות
השואב אינו פועל.	הסוללה של המכשיר אזלה או שרמת הסוללה שלו נמוכה.	יש לטעון את השואב במלואו ולאחר מכן לחזור לשימוש.
	מצב הגנה מפני התחממות יתר הופעל כתוצאה מסתימה.	יש לנקות את פתח היניקה או את תעלת האוויר. יש להמתין עד שהשואב יתקרר, ואז להפעיל אותו מחדש.
	פתח היניקה או תעלת האוויר חסומים.	יש לנקות כל חסימה מפתח היניקה או מצינור האוויר.
כוח יניקה חלש.	כסית האבק מלאה ו/או הרכב המסנן סתום.	יש לרוקן את כסית האבק ו/או לנקות את הרכב המסנן.
	אביזר מתחבר חסום.	יש להסיר כל חסימה מהאביזר המתחבר.
המנוע מוציא רעשים מוזרים.	פתח היניקה הראשי או מוט ההארכה חסומים.	יש לנקות כל חסימה בפתח היניקה הראשי או במוט ההארכה.
מחוון הסוללה אינו נדלק בעת הטעינה.	המטען אינו מתחבר היטב לתושבת הטעינה והאחסון.	יש לבדוק אם המטען מחובר כהלכה לתושבת הטעינה והאחסון.
	המכשיר אינו ממוקם על תושבת הטעינה והאחסון כראוי.	יש לוודא שהמכשיר ממוקם כהלכה על תושבת הטעינה והאחסון.
	הסוללה טעונה במלואה ועוברת למצב שינה באופן אוטומטי.	השואב פועל כרגיל.
	אם הבעיה נמשכת לאחר שלילת שתי האפשרויות לעיל, יש לפנות למחלקת השירות לאחר הרכישה לצורך תחזוקה.	
טוען לאט מדי.	הטמפרטורה של הסוללה נמוכה מדי או גבוהה מדי.	
נורות ה-LED של המברשת הרב-משטחית או מברשת הגליל הרכה התאורה אינן פועלות.	נורות ה-LED פגומות.	יש ליצור קשר עם מרכז השירות לשם תחזוקת המכשיר.
גלגלת המברשת לא יכולה להסתובב	גלגלת המברשת תקועה.	עיין בסעיף ניקוי המברשת כדי לפרק את מברשת הגליל ולבדוק אם יש שיער או פסולת אחרת הסתבכה על הגליל ועל שיני המסרק; אם יש כאלה, הסר אותם והפעל מחדש את המכונה.

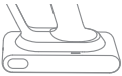
	פתרונות	גורמים אפשריים	מצב
	יש ליצור קשר עם מרכז השירות לשם תחזוקת המכשיר.	מארז הסוללות ניזוק.	המחווני מהבהב בצבע אדום לאחר הפעלת השואב.
	יש להשתמש רק במטען המקורי כדי לטעון את השואב.	המטען לא מתאים.	המחווני מהבהב במהירות בצבע אדום בעת טעינת השואב.
	יש להטעין בזמן.	נגמרה הסוללה.	המחווני מהבהב בצבע לבן בעת השימוש בשואב.

פתרון תקלות

אם השואב אינו פועל כהלכה, תצוגת המסך תציג הודעת שגיאה. יש לעיין בטבלת פתרון הבעיות כדי למצוא את הפתרון הרלוונטי.

פתרונות	הודעה	מצב	סמל שגיאה
יש לבדוק אם כוסית האבק, מוט ההארכה או המברשת חסומים. יש לבדוק אם המסנן המקדים או המסנן חסומים עקב כמות אבק מוגזמת.	צינור אוויר חסום	כתום מהבהב	
עייין בסעיף [ניקוי המברשת] כדי לנקות את הפסולת והשיער שהסתכבו על גלגלת המברשת.	גלגלת תקועה	כתום מהבהב	
יש להחליף את המסנן בזמן.	המסנן עומד לפוג	כתום קבוע	
יש להמתין עד שטמפרטורת המנוע תחזור לרמה תקינה, ולאחר מכן ניתן להמשיך את השימוש.	התראת טמפרטורה גבוהה	מהבהב באדום	
אם מופיע קוד שגיאה מ-E1 עד E9 או מ-F0 עד F2 בתצוגה, אנא פנו לצוות שירות לאחר המכירה לצורך תיקון.			

שואב אבק			
610 W	כוח מדורג	VVV56C	דגם
25.2 V ===		מתח מדורג	
4 שעות בקירוב			זמן טעינה
מברשת תאורה רב-משטחית			
VMBZ		דגם	
25.2 V ===	מתח מדורג	40 W	כוח מדורג
מברשת גלגלת רכה GapFree™ Auto-Cut			
VSRG			דגם
53 W			כוח מדורג
25.2 V ===			מתח מדורג
מטען			
:KL-WE300080-S1/KL-WB300080-S1 Xiamen Keli Electronics Co., Ltd.			דגם
30 V === 0.8 A 24 W	הספק מוצא נקוב	100 V-240 V~ 50/60 Hz 0.8 A	קלט
79.00%	יעילות בעומס נמוך (10%)	86.2%	יעילות הפעילות הממוצעת
≤0.1W		צריכת מתח ללא עומס	
חבילת סוללות ליתיום-יון נטענת			
25.9 V ===	מתח נומינלי	V2555-7S1P-GYA	דגם
3200 mAh	הספק נומינלי	3100 mAh	הספק מדורג
80.29 Wh			אנרגיה

מצב המתנה (שואב אבק + מטען)	מצב המתנה (מטען)	מצב כבוי (שואב אבק)	
	$\leq 0.5 \text{ W}$		צריכת חשמל
	$\leq 20 \text{ min.}$		זמני הכניסה למצב

סוללת הליתיום-יון מכילה חומרים מסוכנים לסביבה. לפני השלכת השואב, יש להסיר את מארז הסוללות, ולאחר מכן להשליך או למחזר אותו בהתאם לחוקים ולתקנות המקומיים של המדינה או האזור שבהם הוא נמצא בשימוש.

מידע WEEE

כל המוצרים הנושאים סמל זה הם פסולת של ציוד חשמלי ואלקטרוני (WEEE) כמו בהנחיה EU/2012/19 שאסור לערבב עם פסולת ביתית לא ממוינת. במקום זאת, יש להגן על בריאות האדם והסביבה על ידי מסירת ציוד הפסולת לנקודת איסוף ייעודית של המדינה או של הרשויות המקומיות, למיחזור פסולת ציוד חשמלי ואלקטרוני. סילוק ומיחזור נכונים יסייעו במניעת השלכות שליליות אפשריות על הסביבה ועל בריאות האדם. יש לפנות למתקין או לרשויות המקומיות לקבלת מידע נוסף על המיקום וכן בנוגע לתנאים ולהגבלות של נקודות איסוף אלה.



Güvenlik Talimatları

Hatalı kullanımdan kaynaklanan elektrik çarpması veya yangın gibi kazaları önlemek için lütfen ürünü kullanmadan önce bu kılavuzu dikkatlice okuyun ve ileride başvurmak üzere saklayın.

Uyarı

- Bu ürün, güvenli kullanımı sağlamak ve tehlike riskinden kaçınmak için, 8 yaşından büyük çocuklar ve fiziksel, duyuşsal, zihinsel engelli kişiler veya sınırlı deneyime veya bilgiye sahip kişiler tarafından bir ebeveyn veya vasiinin gözetimi altında kullanılmalıdır. Temizlik ve bakım, gözetim olmaksızın çocuklar tarafından yapılmamalıdır.
- Bu cihaz, güvenliklerinden sorumlu bir kişi tarafından gözetim altında tutulmadıkları veya cihazın güvenli bir şekilde kullanımı konusunda kendilerine talimat verilmediği sürece (çocuklar dâhil olmak üzere) fiziksel, duyuşsal veya zihinsel kapasiteleri sınırlı olan veya yeterli deneyime ve bilgiye sahip olmayan kişiler tarafından kullanılamaz.
- Çocuklar, bu cihazla oynamadıklarından emin olmak için gözetim altında tutulmalıdır.
- Süpürge bir oyuncak değildir. Çocuklar bu ürünle oynamamalı veya onu kullanmamalıdır. Süpürgeyi çocukların yakınında kullanırken lütfen dikkatli olun. Bir ebeveyn veya vasi gözetiminde olmadıkları sürece çocukların süpürgeyi temizlemesine veya bakımını yapmasına izin vermeyin.
- Süpürgeyi dış mekânlarda veya ıslak yüzeylerde kullanmayın. Süpürgeyi sadece kuru iç mekân yüzeylerinde kullanın. Fişe veya süpürgeyi herhangi bir parçasına ıslak elle dokunmayın.
- Yangın, patlama veya yaralanma riskini azaltmak için lityum pili ve şarj adaptörünü kullanmadan önce hasar açısından kontrol edin. Lityum pil veya şarj cihazı hasarlıysa süpürgeyi kullanmayın.
- Fırça başlıkları, pil, uzatma çubuğu, metal konnektör pimi ve süpürge elektriksel olarak iletkendir ve suya veya başka sıvılara daldırılmamalıdır. Temizlikten sonra tüm filtrelerinkurutulduğundan emin olun.
- Döner parçaların neden olabileceği yaralanmaları önlemek için fırça başlıklarını temizlemeden önce süpürgeyi kapatın. Süpürge kullanılmadan önce fırça başlıkları, toz bölmesi ve filtre düzgün bir şekilde takılmış olmalıdır.
- Sadece orijinal şarj adaptörünü kullanın. Lityum pilin alev almasına neden olabileceğinden asla orijinalden hariç bir adaptör kullanmayın.
- Süpürgeyi benzin veya çamaşır suyu, amonyak, lavabo açıcı veya diğer sıvılar gibi yanıcı veya parlayıcı sıvıları süpürmek için kullanmayın.
- Süpürgeyi cam, çivi, vida veya madeni para gibi makineye zarar verebilecek keskin veya sert nesnelere çekmek için kullanmayın. Süpürgeyi alçıpan parçacıklarını, şömine külü gibi külleri veya kömür, sigara izmaritleri veya kibrit gibi duman yayan veya yanan malzemeleri çekmek için kullanmayın.
- Süpürgeyi kullanmadan önce temizlenecek alanı kontrol edin. Deliklerin tıkanmaması için, daha büyük ebatteki kâğıt, tükürük topu, plastik bez veya keskin nesnelere (cam, çivi, vida, bozuk para vb.) ve deliklerden daha büyük olan herhangi bir nesneyi ortadan kaldırın.
- Saçları, bol giysileri, parmakları ve vücudun diğer kısımlarını süpürgeyi deliklerinden ve hareketli parçalarından uzak tutun. Uzatma çubuğunu, çubuğu veya aletleri gözlerinize veya kulaklarınıza doğrultmayın veya ağızınıza sokmayın.

- Süpürge'nin deliklerine herhangi bir nesne sokmayın. Süpürgeyi herhangi bir delik tıkalıyken kullanmayın. Toz, tüy, saç veya hava akışını kısıtlayabilecek diğer maddelerden uzak tutun.
- Cihaza zarar verebileceğinden veya yaralanmaya neden olabileceğinden süpürgeyi bir sandalyeye, masaya veya başka bir dengesiz yüzeye dayamayın. Süpürge devrildiği için hasar görürse veya başka bir şekilde arızalanırsa lütfen yetkili servis departmanımızla iletişime geçin. Cihazı asla kendi başınıza sökmeye çalışmayın.
- Pilin tekrar şarj edilmesine ilişkin kılavuzdaki tüm talimatlara kesinlikle uyulmalıdır. Pilin belirtilen sıcaklık aralığında düzgün şekilde şarj edilmemesi pile zarar verebilir.
- Sadece üretici tarafından önerilen aksesuarları ve yedek parçaları kullanın.
- Süpürgeyi merdivenleri temizlemek için kullanırken lütfen çok dikkatli olun.
- Uzun süre kullanılmadığında ve herhangi bir bakım veya onarım işleminden önce fişinin prizden çekilmiş olduğundan emin olun.
- Bu ürünü dış mekânlarda, banyolarda veya havuz çevresinde kurmayın, şarj etmeyin veya kullanmayın.
- Yangın Tehlikesi Uyarısı: Süpürge'nin filtresine herhangi bir koku uygulamayın. Bu tür ürünlerin, süpürge'nin alev almasına neden olabilecek yanıcı kimyasallar içerdiği bilinmektedir.
- Yalnızca orijinal şarj cihazını kullanın (KL-WE300080-S1/KL-WB300080-S1). Aksi takdirde lityum iyon pil alev alabilir.
- UYARI: Cihazı yeniden şarj etmek için yalnızca bu cihazla birlikte verilen ayrılabilir besleme ünitesini kullanın.
- Yalnızca onaylanmış türde pil kullanın (V2555-751P-GYA Modeli). Aksi takdirde lityum iyon pil alev alabilir.
- Pil malzemesi sızıntı yaptığı takdirde, pil soğuyana ve dumanlar dağılana kadar kişileri alandan uzaklaştırın.
- Tehlikeli gazların yok olması için azami miktarda havalandırma sağlayın; cilt ve göz temasından veya buharı içinize çekmekten kaçının.
- Dökülen sıvıyı emici bir maddeyle temizleyin ve atıkları yakarak imha edin.
- Aşırı sıcak veya soğuk ortamlarda kullanmayın ve saklamayın (0°C/32°F'nin altında veya 40°C/104°F'nin üzerinde). Lütfen kablosuz süpürgeyi 0°C/32°F'nin üzerinde ve 40°C/104°F'nin altındaki sıcaklıklarda şarj edin.
- Bu ürün sadece evde kullanım için tasarlanmıştır.
- Elektrik terminalleri kısa devre yaptırılmamalıdır



Kullanıcı kılavuzunu okuyun



Ayrılabilir besleme ünitesi



Yalnızca iç mekânlarda kullanım içindir

Dreame Trading (Tianjin) Co., Ltd. olarak biz, işbu belgeyle, bu ekipmanın yürürlükteki Direktifler ve Avrupa Standartları ile onların revize edilmiş sürümlerine uyumlu olduğunu beyan ederiz. AB uygunluk beyanının tam metnini şu internet adresinde bulabilirsiniz: <https://global.dreameotech.com>

Ayrıntılı e-kılavuz için lütfen tıklayınız: <https://global.dreameotech.com/pages/user-manuals-and-faq>

Ürün Genel Bilgileri

Aksesuarlar

1. Uyarlanabilir Uzatma Çubuğu
2. Şarj Cihazı
3. Yumuşak Toz Alma Fırçası
4. Otomatik Kesme Özellikli GapFree™ Yumuşak Rulo Fırça
5. Şarj ve Saklama Yuvası
6. Kombinasyon Takımı
7. Aydınlatmalı Çok Yüzeyle Fırça

Şekil A-1

Not: Bu kılavuzdaki resimler yalnızca temsili olarak verilmiştir. Gerçek üründe farklılıklar olabilir.

Bileşen Adları

Süpürge Gövdesi

1. Toz Haznesi
2. Toz Haznesi Serbest Bırakma Düğmesi
3. Uyarlanabilir Uzatma Çubuğu Serbest Bırakma Düğmesi
4. Gösterge Ekranı
5. Standby Düğmesi
6. Emme Seviyesi Anahtarı
7. Pil Durumu Göstergesi
8. Antistatik Kontak
9. Pil Takımı Serbest Bırakma Düğmesi
10. Toz Haznesi Alt Kapak Serbest Bırakma Düğmesi

Şekil A-2

Kurulum

Aksesuarların Takılması

Not:

- Lütfen aksesuarları doğru temizlik ihtiyaçlarına göre takın.

Şekil B-1

Şarj

Süpürgeyi şekilde gösterildiği gibi şarj ve saklama yuvasına yerleştirin ve ardından şarj cihazını şarj ve saklama yuvası ile güç kaynağı arasına bağlayın. Pil durumu göstergesi, şarj sırasında yanıp söner.

Not:

- Süpürge şarj sırasında kullanılamaz.
- Lütfen ilk kullanımdan önce ve her kullanımdan sonra tamamen şarj edin. Şarj işlemi yaklaşık 4 saat sürer. Turbo modunda uzun süreli süpürme, pilin ısınmasına neden olarak şarj süresini uzatır. Şarj etmeden önce süpürgeyi 30 dakika soğumasını bekleyin.
- Tam olarak şarj olduğunda, pil durumu göstergesi 5 dakika sonra söner ve süpürge güç tasarrufu moduna girer.
- Şarj kontaktları kirlendiğinde lütfen bunları kuru bir bezle nazikçe silin.

Şekil C-1

Pil Durumu Ekranı

Pil Durumu Göstergesi

- ☀ Yanıp sönen beyaz
- Sabit beyaz
- Kapalı

Şarj

- Tamamen şarj oldu
- ☀ Şarj oluyor
- Standby Modu

Şekil C-2

Gösterge Ekranı

Ekrandaki sayı, şarj sırasında mevcut pil seviyesini yüzde cinsinden gösterir. Sayı 100'e ulaştığında pil tamamen şarj olmuş demektir.

Şekil C-3

Kullanım

Gösterge Ekranı

1. Filtrenin süresi doluyor/Hava Kanalı Tıkalı/Rulo takılmış
2. Yüksek Sıcaklık Uyarısı
3. Emme Seviyesi Anahtarı (Emme seviyesini değiştirmek için kısa süre basın).
4. Emme Seviyesi/Toz Seviyesi
Fan şekilli simgenin rengi, toz miktarına göre gerçek zamanlı olarak değişir.
 - Kırmızı: Yüksek
 - Turuncu: Orta
 - Yeşil: Düşük
5. Şarj Oluyor/Düşük Pil Seviyesi Göstergesi
 - Yavaş yanıp sönen kırmızı: Pil seviyesi \leq %10 (şarj oluyor)
 - Yavaş yanıp sönen yeşil: Pil seviyesi $>$ %10 (şarj oluyor)
 - Hızlı yanıp sönen kırmızı: Pil seviyesi \leq %10 (şarjı azalmış)
6. Pil Seviyesi
 - Gösterge ekranında "LO" ifadesi görüntülendiğinde bu, pil seviyesinin %10'dan az olduğunu gösterir.

7. Standby Düğmesi

- Başlatmak veya durdurmak için kısa süre basın

Şekil D-1

Not:

- 15 saniyeden uzun süre işlem yapılmadığı takdirde ekran kapanır; tekrar yandığında ise ana arayüz görüntülenir.
- Süpürge düzgün çalışmıyorsa ekranda bir hata mesajı görüntülenir. Çözümü bulmak için lütfen sorun giderme tablosuna bakın.
- Herhangi bir temizleme modu durduğunda, süpürge yeniden başlatıldığında varsayılan olarak orta moda geçer. Cihaz varsayılan olarak orta moda geçer.

Farklı Aksesuarların Kullanımı

Otomatik Kesme Özellikli GapFree™ Yumuşak Rulo Fırçası

Mermer ve fayans gibi sert zeminlerin temizliği için uygundur.

Şekil D-2

Not: Cihaz çalışmaya başladığında, rulo fırçanın ışıklı tarafı otomatik olarak yanar. Bu, rahat bir kullanım sağlar.

Yumuşak Toz Alma Fırçası

LCD ekranlar, klavyeler, abajurlar, perdeler, panjurlar ve diğer kırılabilir nesnelerin yüzeylerini süpürmek için uygundur.

Şekil D-3

Kombinasyon Takımı

Yarıkları, kapı ve pencere köşelerini, merdivenleri ve ulaşılması zor diğer yerleri süpürmek için uygundur.

Şekil D-4

Aydınlatmalı Çok Yüzeyle Fırça

Cihaz çalışmaya başladığında, rulo fırçanın önündeki ışıklar otomatik olarak yanar. Bu, rahat bir kullanım sağlar.

- Bebek oyun matları, halılar üzerinde veya kahve çekirdekleri, patlamış mısır ve diğer toprakları süpürmek için kullanırken fırçanın üzerindeki düğmeyi açın.
- Fayans, ahşap zemin veya diğer sert yüzeyleri süpürürken düğmeyi kapatın.

Şekil D-5

Uyarlanabilir Uzatma Çubuğu

Serbest bırakma düğmelerine basılarak bükülebilen ve uzatılabilen çubukla alçak mobilyaların altını temizleyebilirsiniz.

Şekil D-6

Not:

- Dönen herhangi bir parça herhangi bir şeye takılırsa süpürge kendi kendini kapatabilir. Takılan yabancı cisimleri çıkarıp kullanmaya devam edebilirsiniz.
- Pil aşırı ısındığında süpürge kendi kendini kapatır. Pil sıcaklığı normale dönene kadar bekleyip ardından kullanmaya devam edin.

Bakım ve Onarım İpuçları:

- Garantinizin geçersiz hale gelmemesi için her zaman orijinal parçalar kullanın.
- Filtre veya başlık tıkanırsa süpürge açıldıktan kısa bir süre sonra çalışmayı durdurur. Eskisi gibi çalışması için boruyu temizleyin.
- Toz haznesini temizlemeden önce, lütfen fişin takılı olmadığından emin olun ve süpürge standby düğmesini kapalı konumda tutun.
- Süpürge uzun bir süre kullanılmayacaksa tamamen şarj edin, güç kablosunu çıkarın, pili çıkarın ve doğrudan güneş ışığı almayan bir yerde, serin ve düşük nemli bir ortamda saklayın. Pilin aşırı derecede boşalmasını önlemek için pili en az üç ayda bir şarj edin.

Süpürge'nin Temizlenmesi

Süpürgeyi yumuşak ve kuru bir bezle silin.

Toz Haznesi, Ön Filtre ve Siklon Tertibatının Temizlenmesi

1. Toz haznesi serbest bırakma düğmesine basarak hazneyi süpürge'den çıkarın.

Şekil E-1

2. Toz kabı alt kapak serbest bırakma düğmesine basıp toz kabını boşaltın.

Şekil E-2

3. Önce ön filtreyi çıkarın ve ardından siklon sistemini döndürerek kaldırıp çıkarın.

Şekil E-3

4. Siklon tertibatını, ön filtreyi ve toz kabını temiz hale gelinceye dek yıkayın. Yıkadıktan sonra en az 24 saat kurumaya bırakın.

Şekil E-4

Not:

- Toz kabının her kullanımdan sonra temizlenmesi önerilir.
- Siklon sisteminin ve ön filtrenin en az 3 ila 4 ayda bir temizlenmesi tavsiye edilir.

Filtrenin Temizlenmesi

1. Toz haznesini şekilde gösterildiği gibi çıkarın.

Şekil E-5

2. Filtreyi şekilde gösterilen yönde aşağıya doğru çekerek süpürge'den çıkarın.

Şekil E-6

3. Filtreyi 360° döndürerek durulayın. Filtreye birkaç kez hafifçe vurarak kalıntıları temizleyin.

Şekil E-7

4. Filtreyi 24 saat boyunca kurumaya bırakın.

Şekil E-8

Not:

- Filtreyi sadece temiz suyla yıkayın. Deterjan kullanmayın.
- Filtreyi fırça veya parmakla temizlemeye çalışmayın.
- Filtrenin her 4 ila 6 ayda bir temizlenmesi tavsiye edilir.

Otomatik Kesme Özellikli GapFree™ Yumuşak Rulo Fırçanın Temizlenmesi

1. Resimde gösterildiği gibi, ruloyu yuvasından çıkarmak için rulo fırça serbest bırakma düğmesine basın.

Şekil E-9

2. Ruloyu yan kapaktan ayırın.

Şekil E-10

3. Fırçaya sıkışan tüyleri ve lifleri bir makasla kesip çıkarın. Çentikte ve şeffaf kapakta biriken tozu kuru bir bezle veya kâğıt havluyla silin. Kullanmadan önce iyice kurulayın.

Şekil E-11

4. Rulo fırça kirlendiğinde temiz suyla yıkayarak temizleyin. Ardından rulo fırçayı tamamen kuruyana kadar en az 24 saat boyunca dikey konumda tutun.

Şekil E-12

Not:

- Yumuşak rulo fırçanın içinde bir bıçak vardır. Temizlik sırasında bu bıçağa dokunmamaya dikkat edin.

Aydınlatmalı Çok Yüzeyle Fırçanın Temizlenmesi

1. Kilidi, durana kadar saat yönünün tersine çevirip ardından ruloyu rulo fırçadan çıkarın.

Şekil E-13

2. Rulo fırçaya dolaşan saç ve iplikleri bir makasla kesip çıkarın. Çentikte ve şeffaf kapakta biriken tozu kuru bir bezle veya kâğıt havluyla silin. Kullanmadan önce iyice kurulayın.

Şekil E-14

3. Rulo fırça kirlendiğinde temizlenene kadar temiz suyla durulayın.

Şekil E-15

4. Rulo fırçayı tamamen kuruyana kadar en az 24 saat boyunca dikey konumda tutun.

Şekil E-16

Pil Takımının Değiştirilmesi

Süpürge, sınırlı sayıda şarj döngüsüne sahip olan, çıkarılabilir ve şarj edilebilir bir lityum iyon pil takımı içerir. Pil takımı uzun süreli kullanımdan sonra daha fazla şarj tutamayabilir. Böyle bir durumda pil takımı kullanım ömrünün sonuna gelmiş demektir ve değiştirilmesi gerekir.

1. Pil takımını çıkarmak için pil takımı açma düğmesine basın, basılı tutun ve pil takımını sola kaydırın.

2. Yeni bir filtre takın.

Şekil E-17

Sık Sorulan Sorular

Süpürge düzgün çalışmıyorsa lütfen aşağıdaki tabloya başvurun.





Hatalar	Olası Nedenler	Çözümler
Süpürge çalışmıyor.	Cihazın pili bitmiştir veya pil seviyesi azalmıştır.	Süpürgeyi tamamen şarj edip ardından kullanmaya devam edin.
	Aşırı ısınma koruma modunu tetikleyen bir engel vardır.	Emme deliğini veya hava kanalını temizleyin. Süpürge kuruyana kadar bekleyip ardından yeniden etkinleştirin.
	Emme deliği veya hava kanalı tıkanmıştır.	Emme deliği veya hava kanalındaki tıkanıklığı giderin.
Zayıf emiş gücü.	Toz haznesi doludur ve/veya filtre tertibatı tıkalıdır.	Toz haznesini boşaltın ve/veya filtre tertibatını temizleyin.
	Bir ek parça tıkalıdır.	Ek parçadaki tıkanıklığı giderin.
Motor garip bir ses çıkarıyor.	Ana emme deliği veya uzatma çubuğu tıkalıdır.	Ana emme deliği veya uzatma çubuğundaki tıkanıklığı giderin.
Pil göstergesi şarj sırasında yanmıyor.	Şarj cihazı şarj ve saklama yuvasına iyi oturmuyor.	Şarj cihazının şarj ve saklama yuvasına düzgün oturup oturmadığını kontrol edin.
	Cihaz, şarj ve saklama yuvasına düzgün yerleştirilmemiş.	Cihazın şarj ve saklama yuvasına düzgün yerleştirildiğinden emin olun.
	Pil tamamen şarjlı haldedir ve otomatik olarak Uyku Moduna geçer.	Süpürge normal çalışıyor.
	Yukarıdaki iki olasılık elendikten sonra da sorun devam ediyorsa lütfen bakım için satış sonrası hizmet ile iletişime geçin.	
Şarj işlemi çok yavaş.	Pil sıcaklığı çok düşük veya çok yüksektir.	Pil sıcaklığı normale dönene kadar bekleyip ardından yeniden şarj edin.
Çok yüzeyli fırçanın veya ışıklı yumuşak rulo fırçanın LED ışıkları çalışmıyor.	LED ışıkları hasar görmüştür.	Lütfen bakım için satış sonrası servise başvurun.
Rulo fırça dönemiyor	Rulo fırça takılmış.	Rulo fırçayı sökmek için fırça temizleme bölümüne bakın; rulo ve tarak dişlerine saç veya başka kalıntıların dolaşıp dolaşmadığını kontrol edin; dolaşmışsa bunları çıkarın ve cihazı yeniden başlatın.

Pil Durumu Göstergesi

Durum	Olası Nedenler	Çözümler	
Süpürge açıldıktan sonra göstergesi kırmızı yanıyor.	Pil takımı hasar görmüştür.	Lütfen bakım için satış sonrası servise başvurun.	
Süpürge şarj olurken göstergesi kırmızı hızlı hızlı yanıp sönüyor.	Şarj cihazı uyumsuz.	Süpürgeyi şarj etmek için yalnızca orijinal şarj cihazını kullanın.	
Süpürge kullanılırken göstergesi beyaz yanıp sönüyor.	Pil Tükendi.	Lütfen gecikmeden şarj edin.	

Sorun giderme

Süpürge düzgün çalışmıyorsa ekranda bir hata mesajı görüntülenir. Çözümü bulmak için lütfen sorun giderme tablosuna bakın.

Hata Simgesi	Durum	Mesaj	Çözümler
	Yanıp sönen turuncu	Hava kanalı tıkalı	Toz haznesi, uzatma çubuğu veya fırçanın engellenmiş olup olmadığını kontrol edin. Ön filtrenin veya filtrenin aşırı tozdan tıkanmış olup olmadığını kontrol edin.
	Yanıp sönen turuncu	Rulo takılmış	Rulo fırçaya dolaşan kalıntıları ve saçları temizlemek için [Fırçanın Temizlenmesi] bölümüne bakın.
	Sabit turuncu	Filtrenin süresi doluyor	Lütfen filtreyi zamanında değiştirin.
	Hızlı yanıp sönen kırmızı	Yüksek Sıcaklık Uyarısı	Motorun sıcaklığı normale dönene kadar bekleyip ardından kullanmaya devam edin.
Ekranda E1'den E9'a veya F0'dan F2'e kadar olan hata kodlarından biri görüntülediği takdirde onarım için lütfen satış sonrası servis ekibiyle iletişime geçin.			

Teknik özellikler

TR

Elektrikli Süpürge			
Model	VV56C	Nominal Güç	610 W
Nominal Voltaj		25,2 V ===	
Şarj Süresi	yaklaşık 4 saat		
Aydınlatmalı Çok Yüzeyle Fırça			
Model		VMBZ	
Nominal Güç	40 W	Nominal Voltaj	25,2 V ===
Otomatik Kesme Özellikli GapFree™Yumuşak Rulo Fırça			
Model	VSRG		
Nominal Güç	53 W		
Nominal Voltaj	25,2 V ===		
Şarj Cihazı			
Model	KL-WE300080-S1/KL-WB300080-S1: Xiamen Keli Electronics Co., Ltd.		
Giriş	100 V-240 V~ 50/60 Hz 0,8 A	Çıkış	30 V === 0,8 A 24 W
Ortalama Aktif Verimlilik	86,2%	Düşük Yükte Verimlilik (%10)	79,00%
Yüksüz Güç Tüketimi		≤ 0,1W	
Şarj Edilebilir Lityum İyon Pil Takımı			
Model	V2555-7S1P-GYA	Nominal Voltaj	25,9 V ===
Nominal Kapasite	3100 mAh	Nominal kapasite	3200 mAh
Enerji	80,29 Wh		

	Kapalı Mod (Elektrikli Süpürge)	Bekleme Modu (Şarj Cihazı)	Bekleme Modu (Elektrikli Süpürge+Şarj Cihazı)
Güç Tüketimi	≤ 0,5 W		
Koşula Giriş Süresi	≤ 20 dk		

Lityum-iyon pil takımı çevreye zararlı olan maddeler içerir. Süpürgeyi atmadan önce, lütfen pil takımını çıkarıp ardından imha edin veya ürünün kullanıldığı ülke veya bölgenin yerel yasa ve yönetmeliklerine uygun bir şekilde geri dönüştürün.

WEEE Bilgileri



Bu sembolü taşıyan tüm ürünler elektrikli ve elektronik cihaz atığı (2012/19/AB sayılı direktifteki anlamıyla WEEE) kapsamında olup sınıflandırılmamış ev atıklarıyla karıştırılmamalıdır. Bunun yerine, atık cihazınızı, atık elektrikli ve elektronik cihazların geri dönüştürülmesi için hükümet veya yerel yetkililer tarafından belirlenmiş olan toplama noktasına teslim ederek insan sağlığını ve çevreyi korumalısınız. Doğru imha ve geri dönüşüm, çevre ve insan sağlığı üzerindeki olası olumsuz sonuçların engellenmesine yardımcı olacaktır. Bu tür toplama noktalarının konumu, şartları ve koşulları hakkında daha fazla bilgi almak için lütfen montaj yetkilisiyle veya yerel yetkililerle iletişime geçin.

