

## Belangrijke veiligheidsinstructies

- Installeer, gebruik en laad het apparaat niet op in badkamers of in de buurt van zwembaden.
- Voorkom onbedoeld starten. Zorg ervoor dat de schakelaar in de UIT-stand staat voordat u het apparaat oppakt of draagt. Als u het apparaat draagt met uw vinger op de schakelaar of als u het apparaat inschakelt, kan dit tot een ongeluk leiden.
- Zorg ervoor dat het apparaat op een horizontaal oppervlak wordt geplaatst. Gebruik het apparaat niet in dezelfde positie als het apparaat uitgerust is met een rolborstel en het handvat niet volledig rechtop staat. Bewaar het apparaat niet op een plaats waar het kan vriezen.
- De stekker moet uit het stopcontact worden gehaald alvorens het apparaat schoon te maken of te onderhouden. Zorg ervoor dat het apparaat is uitgeschakeld om letsel door de roterende borstel te voorkomen.
- Als het apparaat gedurende langere tijd niet wordt gebruikt, haal dan de stekker uit het stopcontact en bewaar het in een droge, stofvrije en insectenvrije omgeving.
- Gebruik het apparaat niet als niet alle accessoires correct zijn geïnstalleerd.
- Gebruik geen apparaat dat beschadigd of aangepast is. Een beschadigd of aangepast apparaat kan onvoorspelbaar reageren, wat kan leiden tot brand, explosie of risico op letsel.
- Pas het apparaat niet aan en probeer het apparaat niet te repareren, behalve zoals aangegeven in de instructies voor gebruik en onderhoud.
- Gebruik het apparaat niet met een beschadigd hulpstuk (bijv. oplaadstation). Probeer het apparaat of hulpstuk nooit te bedienen als het is gevallen, beschadigd is, buiten is achtergelaten, in het water is gevallen of niet naar behoren werkt. Laat het repareren bij een erkend servicecentrum.
- Laat het onderhoud uitvoeren door een gekwalificeerde monteur en gebruik uitsluitend gelijkwaardige vervangingsonderdelen. Dit zorgt ervoor dat de veiligheid van het apparaat behouden blijft.
- Zorg ervoor dat het apparaat tijdens het vervoer is uitgeschakeld en indien mogelijk in de originele verpakking wordt bewaard.
- Gebruik dit product volgens de instructies in de gebruikershandleiding. Gebruikers zijn verantwoordelijk voor verlies of schade als gevolg van onjuist gebruik van dit product.
- Alleen schoon water en het officieel goedgekeurde reinigingsmiddel mogen aan de schoonwatertank worden toegevoegd. Voeg geen andere vloeistof toe, zoals alcohol of ontsmettingsmiddel. De verhouding tussen de reinigingsmiddel en schoon water kan worden gecontroleerd op de fles met reinigingsmiddel. Houd het reinigingsmiddel buiten het bereik van kinderen.

### Batterij en opladen

- Gebruik voor het opladen van het apparaat alleen het oplaadstation dat bij dit apparaat is meegeleverd. Gebruik alleen met het HCBBI-oplaadstation.
- Dit apparaat bevat batterijen die alleen door vakmensen kunnen worden vervangen.
- Volg alle oplaadinstructies en laad het apparaat niet op buiten het temperatuurbereik dat op de batterij is aangegeven, omdat dit het risico op brand verhoogt.
- Het oplaadstation is uitgerust met een droogfunctie en alleen geschikt voor het drogen van de borstel van dit apparaat.
- Houd de kabel van het oplaadstation uit de buurt van warme oppervlakken. Raak de stekker van het oplaadstation niet aan met natte handen. Om de stekker uit het stopcontact te halen, pakt u de stekker van het oplaadstation vast in plaats van de kabel.
- Trek of draag het oplaadstation niet aan de kabel, gebruik de kabel niet als handvat, sluit de deur niet met de kabel er tussen en trek de kabel niet rond scherpe randen of hoeken.

## Belangrijke veiligheidsinstructies

- Houd batterijen buiten het bereik van kinderen. Stop batterijen nooit in de mond. Indien ingeslikt, neem contact op met uw arts of de plaatselijke gifdienst.
- Het oplaadstation kan de 6-cellige 4000 mAh batterij opladen. Dit oplaadstation mag niet worden gebruikt om niet-oplaadbare batterijen op te laden. Anders kan de lithium-ionbatterij in brand vliegen.

### Symbolen



Klasse II-apparaat

T 3.15A



Miniaturzekering met tijdvertraging, waarbij T 3.15A het symbool is voor de tijd-stroomkarakteristiek



Alleen voor gebruik binnenshuis



Lees de gebruikershandleiding



AEEA-informatie

Alle producten met dit symbool zijn afgedankte elektrische en elektronische apparatuur (AEEA zoals in richtlijn 2012/19/EU) die niet samengevoegd mogen worden met ongesorteerd huishoudelijk afval. In plaats daarvan moet u de volksgezondheid en het milieu beschermen door uw afgedankte apparatuur in te leveren bij een door de overheid of de plaatselijke autoriteiten aangewezen inzamelpunt voor het recyclen van afgedankte elektrische en elektronische apparatuur. Een correcte verwijdering en recycling zal mogelijke negatieve gevolgen voor het milieu en de volksgezondheid helpen voorkomen. Neem contact op met de installateur of de plaatselijke autoriteiten voor meer informatie over de locatie en de voorwaarden van dergelijke inzamelpunten.

Wij van Dreame Trading (Tianjin) Co., Ltd. verklaren hierbij, dat dit apparaat in overeenstemming is met de betreffende Richtlijnen, Europese Normen en herzieningen hieraan. De volledige tekst van de EU-conformiteitsverklaring is beschikbaar op het volgende internetadres: <https://global.dreame.tech.com>  
Voor een gedetailleerde e-handleiding gaat u naar <https://global.dreame.tech.com/pages/user-manuals-and-faqs>

## Productoverzicht

### Verpakkingslijst



Handvat

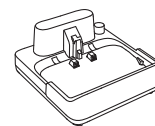

Opladen  
Basis

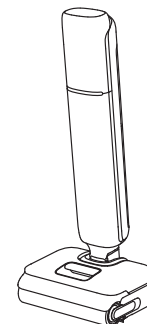

Hoofd  
Body



Schoonmaakborstel

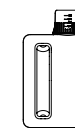

Schoonmaakmiddel

# Productoverzicht

## Stofzuiger

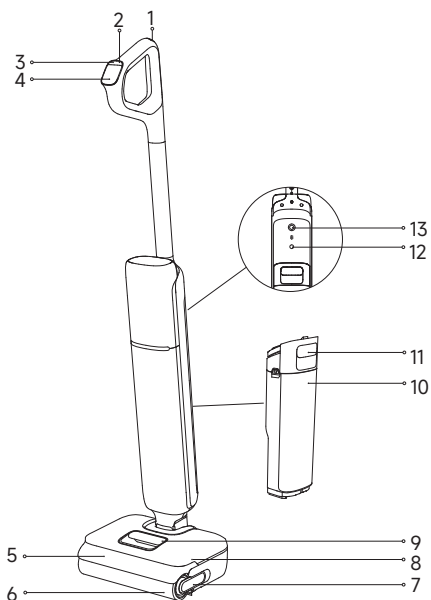

- |   |                          |    |                             |    |                                  |
|---|--------------------------|----|-----------------------------|----|----------------------------------|
| 1 | Zelfreinigingsknop       | 6  | Rollerborstel               | 11 | Handvat van vuilwatertank        |
| 2 | Aan/Uit-schakelaar       | 7  | Rollerborstelhendel         | 12 | Knop voor gesproken aanwijzingen |
| 3 | Modusschakelaar          | 8  | Schoonwatertank             | 13 | Rondomlopend wiel                |
| 4 | Weergavescherm           | 9  | Handvat van schoonwatertank |    |                                  |
| 5 | Deksel van rollerborstel | 10 | Vuilwatertank               |    |                                  |

## Oplaadstation

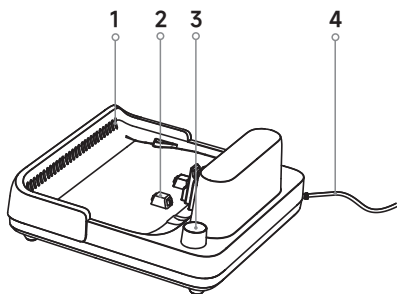

1. Uitlaat voor luchtdroging
2. Oplaadcontacten
3. Opberggleuf voor accessoires
4. Netsnoer

# Installatie en opladen



Laad het apparaat volledig op voordat u het voor het eerst gebruikt.

<p>klik vast</p> <p>1</p>	<p>2</p>	<p>3</p>
<p>1. Steek het uiteinde van het handvat verticaal in de opening aan de bovenkant van het apparaat totdat u een klik hoort.</p>	<p>2. Plaats het oplaadstation tegen een muur op een vlakke ondergrond en sluit het aan op een stroombron.</p>	<p>3. Plaats het apparaat op het oplaadstation. Laad het apparaat volledig op voordat u het voor het eerst gebruikt.</p>
		<p>* Om het apparaat te demonteren, steekt u een hard voorwerp in het gat van het apparaat zoals aangegeven om de contacten in te drukken en tegelijkertijd het handvat omhoog te trekken.</p>

### Opmerking:

- Als er binnen 10 minuten na volledig opladen geen bediening plaatsvindt, gaat het apparaat in de slaapstand. Start het apparaat opnieuw als u het moet gebruiken.
- Om de levensduur van de batterij te verlengen, koelt de batterij automatisch af nadat u het apparaat lange tijd heeft gebruikt.

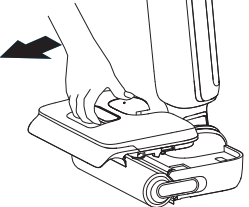
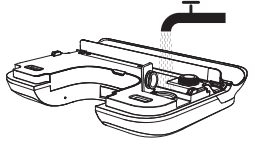
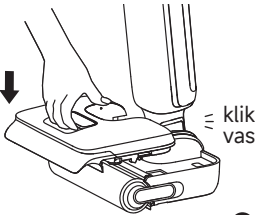
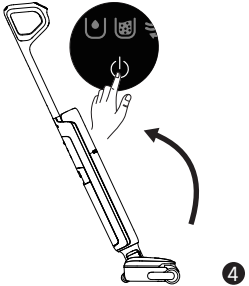
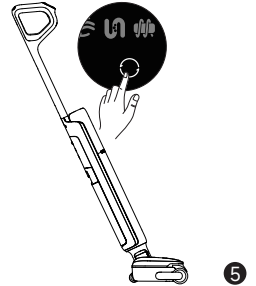
# Beginnen met reinigen



 <p>1</p>	 <p>2</p>	 <p>3</p> <p>klik vast</p>
<p>1. Verwijder de tank.</p>	<p>2. Open het tankdeksel en vul de tank met schoon water.</p>	<p>3. Plaats de schoonwatertank terug totdat deze vastklikt.</p>
 <p>4</p>	 <p>5</p>	
<p>4. Ga voorzichtig op de vloerborstel staan en kantel het apparaat naar achteren. Druk op de Aan/Uit-schakelaar  om de werking te starten/stoppen.</p>	<p>5. Druk kort op de modusschakelaar  om naar behoefte van modus te wisselen.</p>	

## Opmerking:

- Zuig geen schuimende vloeistoffen op.
- Het apparaat is geschikt voor het reinigen van vloeren, marmer, tegels en andere harde oppervlakken.
- Til het apparaat tijdens gebruik niet van de grond, verplaats het niet en kantel het niet. Anders kan het vuile water in de motor stromen.
- Voeg geen andere vloeistoffen toe dan de officieel goedgekeurde reiniger. De reiniger is verkrijgbaar in de officiële online winkel. Raadpleeg het etiket van het schoonmaakmiddel voor specifieke gebruiksinstructies.
- Bij later gebruik zal het apparaat bij het opstarten automatisch de laatst gebruikte modus activeren.

# Weergavescherm





- 
**Standaardmodus**  
 Gemiddelde zuigkracht en waterstroom voor routinematige reiniging.
- 
**Eco-modus**  
 Handhaaft een gemiddelde zuigkracht en waterstroom om de looptijd te verlengen.
- 
**Turbomodus**  
 Maximale zuigkracht en verhoogde waterstroom voor hardnekkige vlekken op harde vloeren.
- 
**Zuigmodus**  
 Zuig een grote hoeveelheid water van de vloer op.
- 
**Zelfreinigingsmodus**
- 
**Droogmodus**
- 
**Onvoldoende water in de schoonwatertank**
- 
**De vuilwatertank is vol**
- 
**Verstopte buis**
- 
**De rolborstel zit vast**
- 
**Apparaatstoring**
- 
**Batterij-indicator**
  - Continu groen: 50% < Batterijniveau ≤ 100%
  - Rood: Batterijniveau ≤ 20%

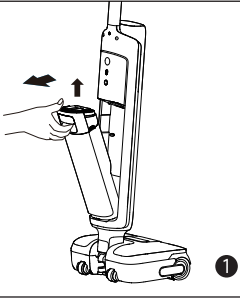
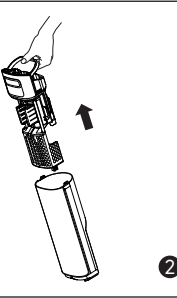
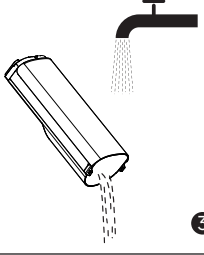
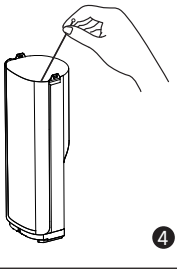
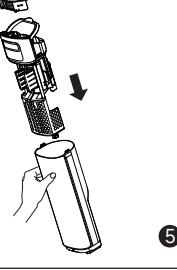

\*De kleur van de batterij-indicator verandert van groen naar geel, oranje en rood naarmate de lading afneemt. Opladen wanneer rood.

Zelfreinigings- en droogvoortgangs-indicator/Oplaadindicator

## De vuilwatertank leegmaken

		
<p>1. Trek de hendel van de vuilwatertank omhoog om de tank te verwijderen.</p>	<p>2. Houd het deksel van de vuilwatertank vast en trek het eruit. Houd het filter vast en trek het omhoog om het te verwijderen. Verwijder het vuil uit het filter.</p>	<p>3. Giet het vuile water eruit en spoel de tank met schoon water.</p>
		
<p>4. Gebruik de meegeleverde schoonmaakborstel om de binnenwanden van de tank schoon te maken.</p>	<p>5. Plaats na het reinigen het filter in het deksel van de vuilwatertank en plaats het deksel van de vuilwatertank in de tank.</p>	<p>6. Plaats de vuilwatertank terug totdat u een klik hoort.</p>

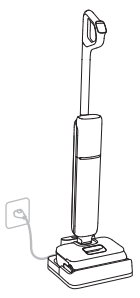
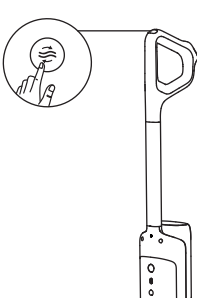
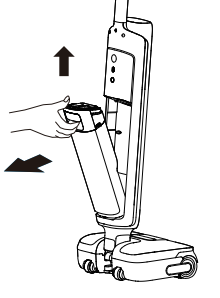
## Zelfreinigend met één druk op de knop

		
<p>1. Plaats het apparaat terug op het oplaadstation. Zorg dat het water in de schoonwatertank voldoende is voor zelfreiniging.</p>	<p>2. Druk kort op de zelfreinigingsknop bovenop het handvat om de zelfreiniging te starten/stoppen (batterijniveau <math>\geq</math> 20%).</p>	<p>3. Nadat de zelfreiniging is voltooid, gaat  branden. Maak de vuilwatertank onmiddellijk leeg.</p>
	<p>Om over te schakelen van 30 minuten drogen (standaard) naar 5 minuten snel drogen, drukt u binnen 3 seconden nogmaals op de knop.</p> <p>Houd 3 seconden ingedrukt om naar de onafhankelijke 30 minuten droogmodus te gaan.</p> <p>In de droogmodus kort indrukken om de droogmodus te verlaten.</p>	



### Tips:



- Wanneer de accu bijna leeg is, schakelt de droogmodus van 5 minuten na zelfreiniging over naar een gecombineerde oplaad- en droogcyclus van 30 minuten.

# Zorg en onderhoud

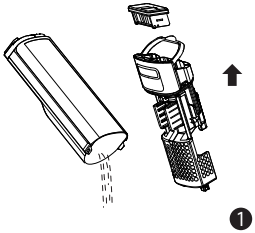
## Tips:

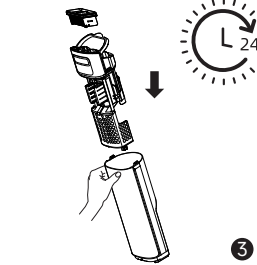
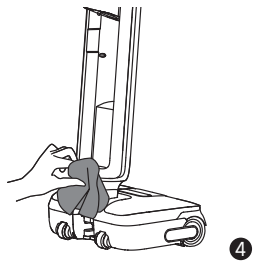
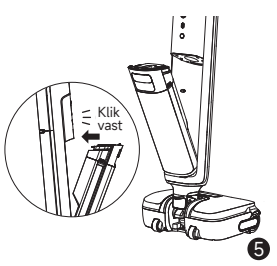
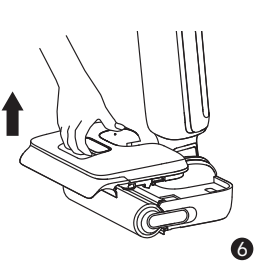
- Schakel het apparaat uit vóór het onderhoud. Raak de Aan/Uit-schakelaar niet aan.
- Vervang onderdelen indien nodig. De onderdelen moeten worden vervangen door onderdelen die bij de fabrikant of diens serviceagent verkrijgbaar zijn.
- Als het apparaat voor langere tijd niet wordt gebruikt, laad deze dan volledig op, haal de stekker uit het stopcontact en bewaar het apparaat in een koele, vochtarme omgeving uit de buurt van direct zonlicht. Om overontlading van de batterij te voorkomen dient u het apparaat ten minste eenmaal per 3 maanden op te laden.

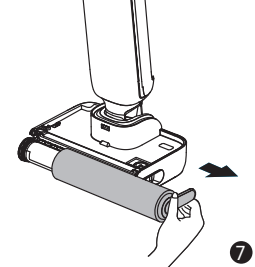
		
<p>1. Giet het vuile water eruit, verwijder het filter en spoel de tank en het tankdeksel met schoon water.</p>	<p>2. Klop voorzichtig het zwevende stof van het oppervlak. Wanneer het filter vuil is, spoel het dan met water af.</p>	<p>3. Nadat het filter volledig gedroogd is, installeert u het weer in het deksel van de vuilwatertank. Plaats het deksel van de vuilwatertank in de tank.</p>
		
<p>4. Veeg de buis voor gebruik voorzichtig af met een natte doek. Spoel de buis niet af.</p>	<p>5. Plaats de bodem van de tank in de hoofdbehuizing. Kantel de tank in de richting van de hoofdbehuizing totdat deze vastklikt.</p>	<p>6. Verwijder de schoonwatertank.</p>

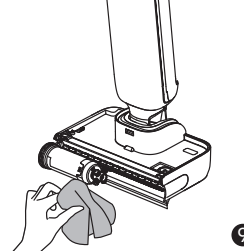
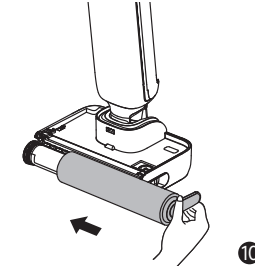
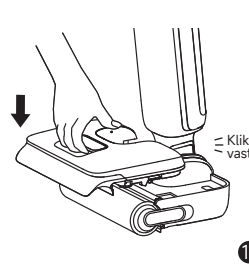
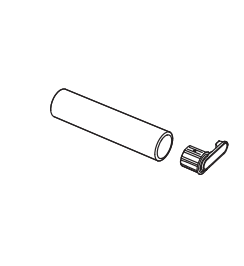
		
<p>7. Trek de borstelhendel eruit en verwijder de borstel.</p>	<p>8. Verwijder haren of vuil die in de borstelrol verward zijn geraakt met de meegeleverde schoonmaakborstel. Spoel de rolborstel af met schoon water.</p>	<p>9. Veeg de aanzuigopening met een droge of natte doek schoon. Spoel de borstelconstructie niet met water af.</p>
		
<p>10. Nadat de borstelrol volledig gedroogd is, houdt u de borstelrolhendel vast en installeert u deze opnieuw.</p>	<p>11. Plaats de schoonwatertank terug totdat u een klik hoort.</p>	<p>* Verwijder de hendel van de borstelrol om deze te vervangen door een nieuwe borstelrol en druk deze stevig op zijn plaats.</p>

## Opmerking:

- Het wordt aanbevolen om het filter elke 3 tot 6 maanden te vervangen.
- Maak schoon als dat nodig is. Het wordt aanbevolen om de rolborstel elke 3 tot 6 maanden te vervangen.

## Problemen oplossen

Als er een fout optreedt, stopt het apparaat met werken. Raadpleeg de volgende tabel voor het oplossen van problemen. Als het probleem aanhoudt, neem dan contact op met de klantenservice.

Fout	Mogelijke oorzaak	Oplossing
Het apparaat werkt niet.	De batterij van het apparaat is leeg of het batterijniveau is laag.	Laad de batterij vóór gebruik volledig op.
	Het apparaat staat rechtop.	Kantel het apparaat achterover.
	Een verstopping activeerde de oververhittingsbeveiligingsmodus.	Verwijder de verstopping en wacht tot de temperatuur weer normaal is.
	De vuilwatertank is vol.	Maak de vuilwatertank leeg.
	Het handvat, de rolborstel of de vuilwatertank is niet goed geïnstalleerd.	Controleer of het handvat, de rolborstel of de vuilwatertank allemaal goed op hun plaats zitten.
Het apparaat laadt langzaam op.	De temperatuur van de batterij is te laag of te hoog.	Wacht tot de temperatuur van de batterij weer normaal is.
De zuigkracht van het apparaat is zwak.	Het filter is verstopt.	Maak het filter schoon.
	De aanzuigopening of -buis is geblokkeerd door een vreemd voorwerp.	Reinig de buis en de aanzuigopening.
De motor maakt een raar geluid.	Er zit te veel vuil water in de vuilwatertank.	Maak de vuilwatertank leeg.
	De aanzuigopening is geblokkeerd.	Verwijder eventuele verstoppingen in de aanzuigopening.
Het scherm licht niet op tijdens het opladen.	De stekker van het oplaadstation zit niet goed in het stopcontact.	Zorg ervoor dat de stekker van het oplaadstation goed aangesloten is.
	Het apparaat is niet goed op het oplaadstation geplaatst.	Zorg ervoor dat het apparaat correct op het oplaadstation is geplaatst.
Er komt geen water uit het apparaat.	De schoonwatertank is niet goed op zijn plaats geïnstalleerd of er zit onvoldoende water in de schoonwatertank.	Installeer opnieuw of vul de schoonwatertank.
	Het duurt 30 seconden om de rolborstel te bevochtigen.	Zet het apparaat aan en controleer het over 30 seconden opnieuw.





## Problemen oplossen

De ventilatieopening lekt water	Een botsing of een stevige ruk veroorzaakt het binnendringen van water in de motor.	Beweeg het apparaat voorzichtig heen en weer terwijl het is ingeschakeld.
	Het filter is niet helemaal droog na het reinigen.	Droog vóór gebruik het filter volledig af.
Zelfreiniging werkt niet	De rolborstel kan vastgelopen zijn door grote vuildeeltjes.	Verwijder de afdekking van de rolborstel om de rolborstel te controleren en schoon te maken.
	Het apparaat is niet goed op het oplaadstation geplaatst.	Zorg ervoor dat het apparaat wordt opgeladen vóór de zelfreiniging.
	De zelfreiniging kan niet worden ingeschakeld als het batterijniveau lager dan 20% is.	De zelfreinigingsfunctie kan alleen worden ingeschakeld wanneer het apparaat wordt opgeladen en het batterijniveau meer dan 20% bedraagt.
	De vuilwatertank is niet op zijn plaats geïnstalleerd, of de vuilwatertank is vol.	Installeer opnieuw of leeg de vuilwatertank.
	De schoonwatertank is niet op zijn plaats geïnstalleerd of er zit onvoldoende water in de schoonwatertank.	Installeer opnieuw of vul de schoonwatertank.

Neem voor extra service contact met ons op via <https://global.dreametech.com/pages/contact-us>  
Website: <https://global.dreametech.com>

## Foutmeldingen en oplossingen

Als het apparaat niet goed werkt, verschijnt op het scherm een foutmelding. Raadpleeg de probleemoplossingstabel om een oplossing te vinden.

Foutpictogram	Mogelijke oorzaak	Oplossing
	Onvoldoende water.	Vul de schoonwatertank.
	De vuilwatertank is vol.	Maak de vuilwatertank schoon.
	Rollerborstel zit vast.	Maak de rollerborstel schoon.
	Verstopte buis.	Raadpleeg het hoofdstuk Verzorging en onderhoud om de buis te reinigen.
	Apparaatstoring	Start het apparaat opnieuw op om problemen op te lossen. Als het probleem aanhoudt, neem dan contact op met de klantenservice.

## Specificaties

Nat- en droogzuiger voor vloeren			
Model	HHR32A	Opladtid	ongeveer 4 uur
Nominale spanning	21,6 V ===	Nominaal vermogen	315 W
Capaciteit van schoonwatertank	1000 ml	Capaciteit van vuilwatertank	500 ml
Opladstation			
Model	HCBBI	Nominaal ingangsvermogen*	370 W
Nominale ingang	220-240 V ~ 50-60 Hz	Nominale uitgang	27,0 V === 1,6 A

\* Het nominale ingangsvermogen is het vermogen dat wordt gemeten tijdens de zelfreinigingsperiode in bedrijfstoestand.

\* Opgenomen vermogen in stand-bymodus:  $\leq 0,5$  W (binnen 15 minuten nadat de stofzuiger uit het opladstation is verwijderd)

\* Opgenomen vermogen in stand-bymodus:  $\leq 0,5$  W (binnen 15 minuten nadat het apparaat volledig is opgeladen)

## Verwijdering en afvoer van batterijen

De ingebouwde lithium-ionbatterij bevat stoffen die gevaarlijk zijn voor het milieu. Voordat u de batterij weggooit, moet u ervoor zorgen dat de batterij door gekwalificeerde technici wordt verwijderd en bij een geschikt recyclingbedrijf wordt ingeleverd.

- de batterij moet uit het apparaat worden verwijderd voordat het wordt weggegooid;
- het apparaat moet van het lichtnet worden losgekoppeld wanneer de batterij wordt verwijderd;
- de batterij moet op veilige wijze worden afgevoerd.

### Verwijderingsgids

1. Verwijder de schroefplug bovenaan de achterkant van het apparaat en verwijder de schroef met een schroevendraaier.
2. Gebruik het juiste gereedschap om het scherm te verwijderen en de kabels los te koppelen.
3. Gebruik een schroevendraaier om alle bevestigingsschroeven uit de behuizing te verwijderen.
4. Verwijder de schroeven van de batterij en verwijder vervolgens het batterijdeksel.
5. Maak de aansluitdraden van het batterijpakket los en verwijder de batterij uit het batterijpakket.

### VOORZICHTIG:

- Voordat u de batterij verwijdert, moet u de stroom uitschakelen en de batterij zoveel mogelijk leeg laten lopen.
- Niet-gebruikte batterijen moeten worden afgevoerd naar een geschikt recyclingbedrijf.
- Stel niet bloot aan een omgeving met hoge temperaturen om explosiegevaar te voorkomen.
- Onder extreme omstandigheden kan er vloeistof uit de batterij lekken. Bij aanraking, spoel met water en zoek medische hulp.

## Garantie

1. Dreame is ten opzichte van de consument aansprakelijk voor elk gebrek aan overeenstemming in materiaal of vakmanschap dat op het moment van aankoop niet kon worden geconstateerd.
2. Garantieperiode: raadpleeg de klantenservice voor meer informatie. Indien op het grondgebied waar de consument zich bevindt andere voorschriften gelden, prevaleren de plaatselijke voorschriften.
3. De garantie zal niet van toepassing zijn in de volgende gevallen:
  - a) Problemen door onachtzaamheid, gebruik of installatie die niet voldoen aan de instructies die door Dreame zijn verstrekt.
  - b) Knoeien en/of wijzigen van het product door entiteiten of personen die niet uitdrukkelijk door Dreame zijn geautoriseerd.
  - c) Schade als gevolg van toevallige oorzaken en/of nalatigheid van de consument, in het bijzonder met betrekking tot externe onderdelen.
  - d) Onderdelen die onderhevig zijn aan slijtage en geen productiefouten hebben.
  - e) Er geen geldig aankoopdocument (bon, factuur of ander document) is dat de datum waarop het product is aangekocht, certificeert.
  - f) Het model en/of de nummers van het product op het aankoopcertificaat komen niet overeen met het model en/of de nummers die op het product zijn vermeld.
4. Voor meer informatie over de garantie verwijzen we u naar de officiële website van Dreame: <https://global.dreametech.com>