

EN The word "dreame" is the abbreviation of Dreame Technology Co., Ltd. and its subsidiaries in China. It is the transliteration of the company's Chinese name "追觅", which means striving for excellence in every endeavor and reflects the company's vision of continuous pursuit, exploration and search in technology.

DE Das Wort "dreame" ist die Abkürzung von Dreame Technology Co., Ltd und seinen Tochterunternehmen in China. Es ist die Transliteration des chinesischen Namens "追觅" dieser Firma, was für das Streben nach Vollendung steht und die Vision des Unternehmens widerspiegelt, nämlich im Bereich der Technologie unaufhaltsam weiterzustreben, zu erforschen und entdecken.

FR dreame est l'abréviation de l'entreprise chinoise Dreame Technology Co. et ses filiales, qui est la traduction phonétique du nom chinois de l'entreprise, reflétant la vision de l'entreprise qui consiste à poursuivre, explorer et rechercher constamment les avancées technologiques.

IT La parola "dreame" è l'abbreviazione dell'azienda Dreame Technology Co., Ltd. e delle sue filiali in Cina. È la traslitterazione del nome cinese dell'azienda "追觅", che dimostra la continua ricerca, esplorazione e visione di ricerca dell'azienda nella tecnologia.

ES La palabra "dreame" es la abreviatura de Dreame Technology Co., Ltd. y sus subsidiarias en China. Es la transliteración del nombre chino de "Dreame", que significa luchar por la excelencia en cada esfuerzo y refleja la visión de la compañía de continuamente buscar, explorar e investigar en tecnologías.

RU dreame – сокращённое название китайской компании Dreame Technology Co., Ltd. и ее дочерних предприятий. Dreame является транслитерацией названия компании на китайском языке «追觅», в котором отражено корпоративное видение компании в сфере науки и технологий – непрерывный поиск, исследования и стремление к успеху.

PL Słowo "dreame" to skrót od Dreame Technology Co., Ltd. i spółek w Chinach. Jest to transliteracja chińskiej nazwy firmy "追觅" co oznacza dążenie do doskonałości w każdym przedsięwzięciu, odzwierciedlając wizję firmy, jaką jest ciągłe prowadzenie, odkrywanie i poszukiwania w nauce i technologii.

NL Het woord "dreame" is de afkorting voor Dreame Technology Co., Ltd. en haar dochterondernemingen in China. Het is de vertaling van de Chinese naam van het bedrijf "追觅", wat voor streven naar uitmuntendheid in elke inspanning staat en het weerspiegelt de visie van het bedrijf van voortdurende nastreving, verkenning en onderzoek in technologie.

NO Ordet «dreame» er en forkortelse for Dreame Technology Co., Ltd. og deres datterselskaper i Kina. Det er translitterasjonen av selskapets kinesiske navn «追觅», som betyr å strebe etter fortreffelighet i alle anstrengelser og som reflekterer selskapets visjon om kontinuerlig arbeid, utforskning og søken etter teknologi.

SV Begreppet "dreame" är en förkortning av Dreame Technology Co., Ltd. och dess dotterbolag i Kina. Det är translitterationen av företagets kinesiska namn "追觅", vilket betyder att sträva efter excellens i varje handling och det återspeglar företagets vision om en konstant strävan, utforskning och sökande när det gäller teknologi.

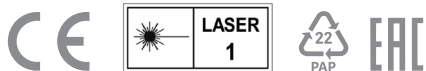

For more support, contact us via <https://global.dreametech.com>
Manufactured by: Dreame Trading (Tianjin) Co., Ltd.
Made in China



RLX41CE-EU-A01
07/2023

DreameBot L20 Ultra

Robot Vacuum and Mop with Auto-Empty and Mop Self-Cleaning User Manual

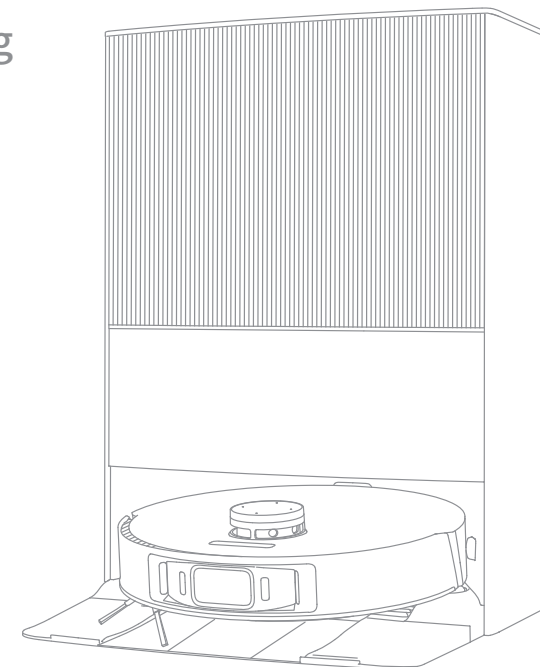

The illustrations in this manual are for reference only. Please refer to the actual product.

DREAME

Contents

EN	User Manual	1
DE	Benutzerhandbuch	29
FR	Manuel d'utilisation	58
IT	Manuale utente	86
ES	Manual de usuario	114
RU	Руководство пользователя	142
PL	Instrukcja obsługi	172
NL	Gebruikershandleiding	200
NO	Brukerhåndbok	228
SV	Användarmanual	256

Safety Information

To avoid electric shock, fire or injury caused by improper use of the appliance, please read the user manual carefully before using the appliance and keep it for future reference.

- Usage Restrictions**
- This product should not be used by children younger than 8 years old nor persons with physical, sensory, intellectual deficiencies, or limited experience or knowledge without the supervision of a parent or guardian to ensure safe operation and to avoid any risks. Cleaning and maintenance shall not be performed by children without supervision.
 - The appliance is only to be used with the power supply unit provided with the appliance.
 - This appliance contains batteries that are only replaceable by skilled persons.
 - Clear the area to be cleaned. Children shall not play with the appliance. Ensure children and pets are kept at a safe distance from the robot while it is operating.
 - Do not install, charge or use the appliance in the bathrooms or around the pools.
 - This product is for floor cleaning in a home environment only. Do not use it outdoors, on non-floor surfaces, or in a commercial or industrial setting.
 - Ensure that the appliance operates correctly in a proper environment. Otherwise, do not use the appliance.
 - If the power cord is damaged, it must be replaced by a special cord or assembly available from the manufacturer or its service agent.
 - Do not use the robot in an area suspended above ground level without a protective barrier.

Safety Information

Usage Restrictions

- Do not place the robot upside down. Do not use the LDS cover, robot cover, or bumper as a handle for the robot.
- Do not use the robot at an ambient temperature above 40 °C or below 0 °C or on a floor with liquids or sticky substances.
- To prevent damage or harm from dragging, clear any loose objects from the floor, and remove cables or power cords on the cleaning path before operating the appliance.
- Remove fragile or small items from the floor to prevent the robot from bumping into and damaging them.
- Keep hair, fingers, and other body parts away from the suction opening of the robots.
- Keep the cleaning tool out of reach of children.
- Do not operate the appliance in a room where an infant or child is sleeping.
- Do not place children, pets, or any item on top of the robot regardless of whether it is stationary or moving.
- Keep the cleaning solution out of reach of children.
- Use only the officially-approved detergent. Do not add any liquid such as alcohol or disinfectant.
- Do not use the robot to clean any burning objects. Do not use the robot to pick up flammable or combustible liquids, corrosive gases, or undiluted acids or solvents.

Safety Information

Usage Restrictions

- Do not vacuum hard or sharp objects. Do not use the appliance to pick up objects such as stones, large pieces of paper or any item that may clog the appliance.
- Plug must be removed from the socket-outlet before cleaning or maintaining the appliance.
- Do not wipe the robot or the base station with a wet cloth or rinse them with any liquid. After cleaning washable parts, fully dry the parts before reinstalling and using them.
- Please use this product in accordance with the instructions in the User Manual. Users are responsible for any loss or damage that arise from improper use of this product.
- Do not use any third-party battery or base station. The robot can only be used with the model RCXE2 base station.
- Do not attempt to disassemble, repair, or modify the battery or the base station on your own.
- Do not place the base station near a heat source.
- Do not use a wet cloth or wet hands to wipe or clean the base station's charging contacts.
- Do not improperly dispose of old batteries. Unneeded batteries should be discarded at an appropriate recycling facility.
- If the power cord becomes damaged or broken, stop using it immediately and contact after-sales service.

Batteries and Charging

Safety Information

Batteries and Charging

- Make sure the robot is turned off when being transported and kept in its original packaging if possible.
- If the robot will not be used for an extended period of time, fully charge it, then turn it off and store it in a cool, dry place. Recharge the robot at least once every 3 months to avoid over-discharging the battery.

Laser Safety Information

- The laser sensor in this product meets the IEC 60825-1:2014/EN 60825-1:2014/A11:2021 Standard for Class 1 laser products. Please avoid direct eye contact with it during use.

CLASS 1 LASER PRODUCT
CONSUMER LASER PRODUCT
EN 50689:2021

Hereby, Dreame Trading (Tianjin) Co., Ltd. declares that the radio equipment type RLX41CE is in compliance with Directive 2014/53/EU. The full text of the EU declaration of conformity is available at the following internet address: <https://global.dreameotech.com>
For detailed e-manual, please go to <https://global.dreameotech.com/pages/user-manuals-and-faqs>

Product Overview

Package Contents

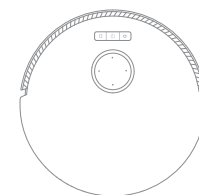

Robot

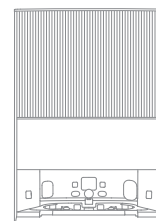

Base Station

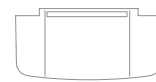

Base Station Ramp
Extension Plate

Other Accessories



Side Brush

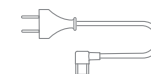

Power Cord



Cleaning Tool
(Stored in the base
station storage bin)



Dust Bag × 2
(Stored in the dust tank)



Main Brush
(pre-installed)

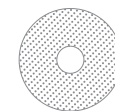

Mop Pad × 2
(pre-installed)



Mop Pad Holder × 2

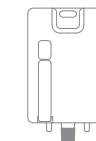

Cleaning Solution



User Manual



Dust Box's Filter
(pre-installed)

Product Overview

Robot

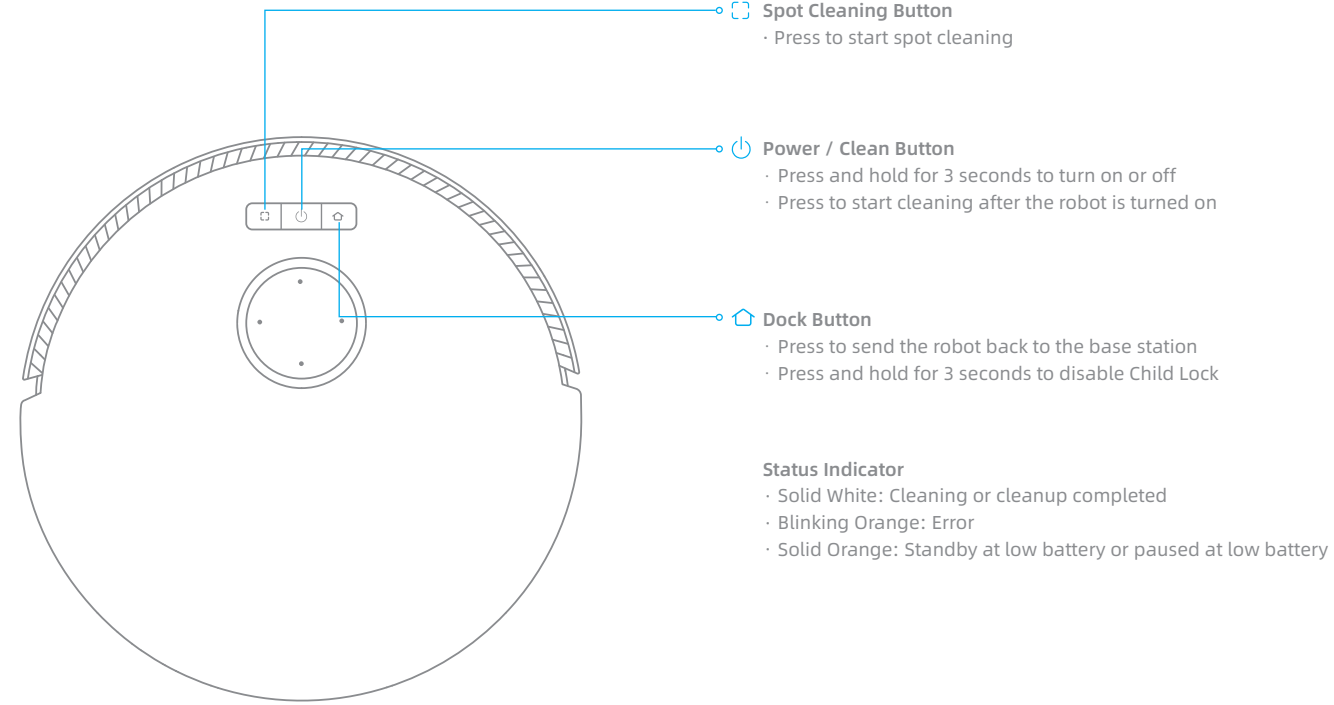

Note: Press any button on the robot to pause while the robot is cleaning or returning to charge.

Product Overview

Robot and Sensors

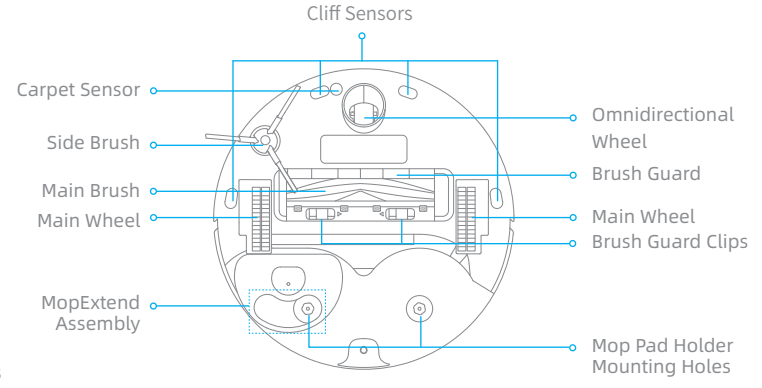
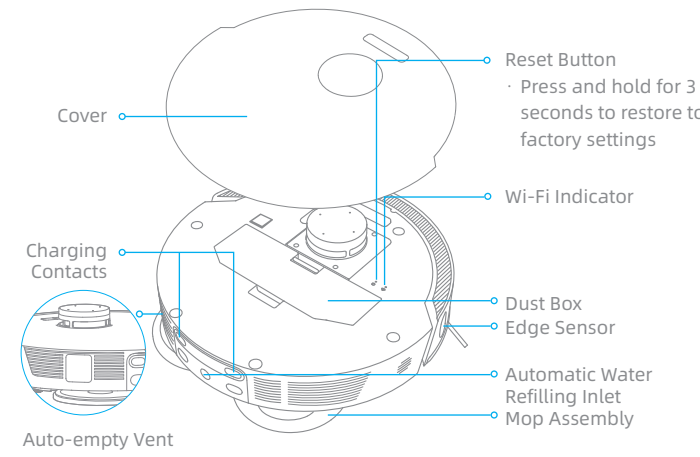
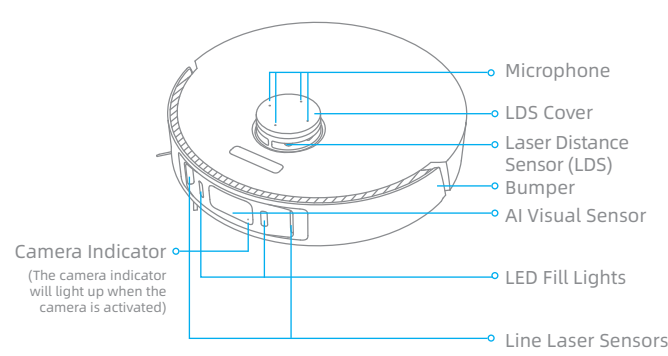

Dust Box

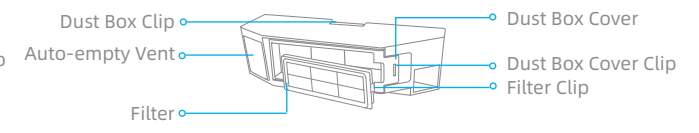

Mop Assembly

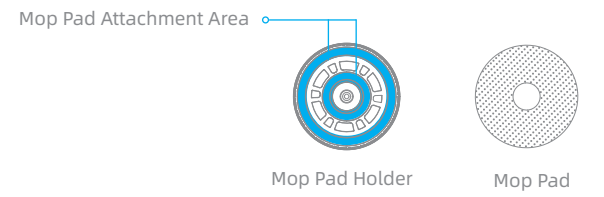

Product Overview

Base Station

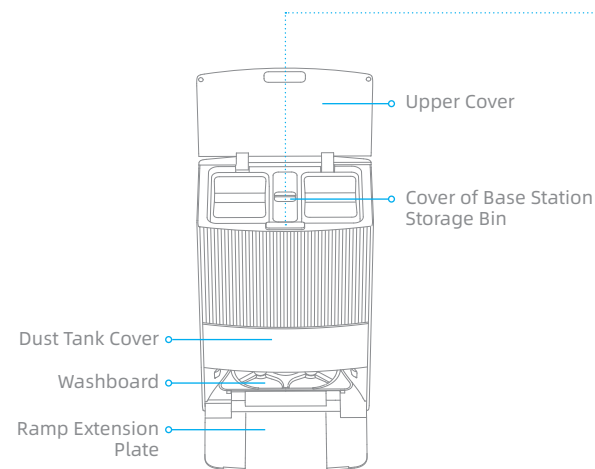

Base Station Buttons

🏠 Leave / Dock Button

- Robot on the base station: Press to exit the base station
- Robot out of the base station: Press to return to the base station

▶ Start / Pause Button

- Press to start or pause cleaning

🌀 Drying Button

- Press to make the base station start or stop drying the mop pads

Status Indicator

- Solid White: The base station is connected to power
- Solid Orange: The base station has an error

Child Lock

Press and hold the buttons 🏠 and 🌀 for 3 seconds to activate or deactivate Child Lock. After Child Lock is activated, all buttons on the robot and the base station are locked.

Clean the Washboard

After the robot exits the base station, press and hold the button 🏠 for 3 seconds to add water from the base station to the washboard, and then press and hold the button 🏠 for 3 seconds to pump out the used water in the washboard.

Product Overview

Base Station

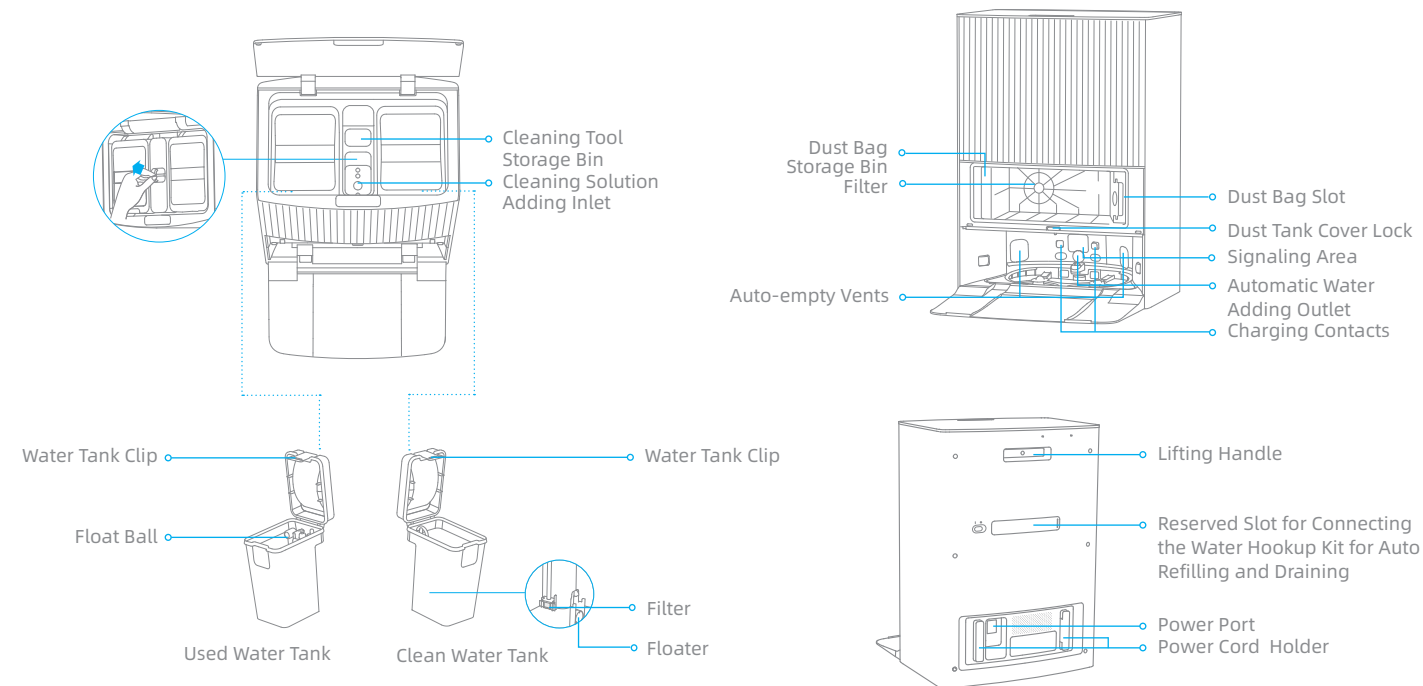

Note: The water hookup kit for auto refilling and draining needs to be purchased separately. (Only available in specific regions)

Preparing Your Home

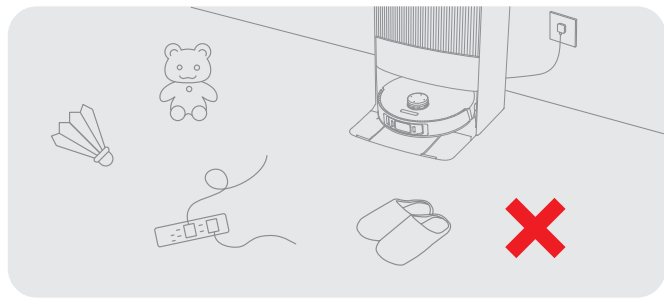

Tidy up items such as power cords, cloths, slippers, and toys to improve the efficiency of the robot.

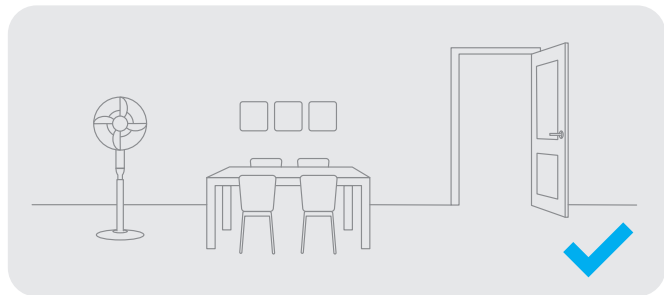

Open the door of the room to be cleaned, and put the furniture in its proper place to leave more space.

Note:

- When operating the robot for the first time, follow it around while cleaning to remove any potential obstacles in time.
- LED fill lights will provide auxiliary lighting in dimly lit environments.

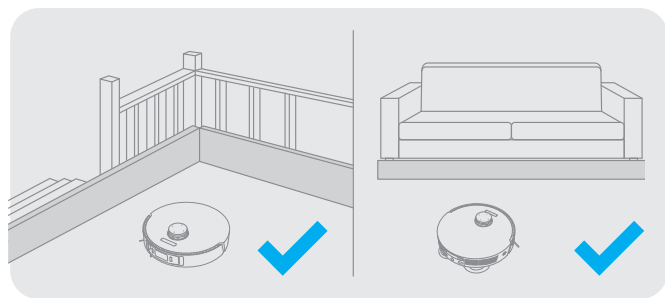

Before cleaning, place a physical barrier at the edge of the stairs and sofa to ensure the secure and smooth operations of the robot.

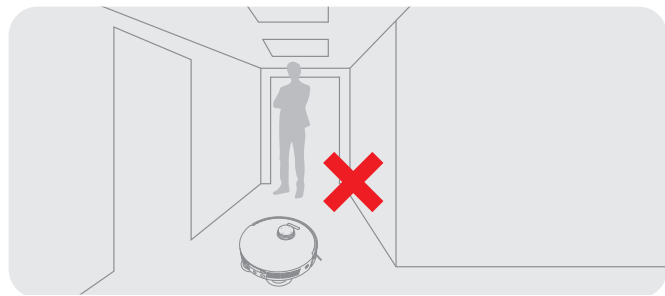

To prevent the robot from not recognizing areas that need to be cleaned, do not stand in front of the robot, or in a threshold, hallway, or narrow places.

Before Use

1. Connect to an Electrical Outlet

- Insert the power cord into the base station and plug it into the socket.
- 📶 Place the base station in a location that is as open as possible with a good Wi-Fi signal.

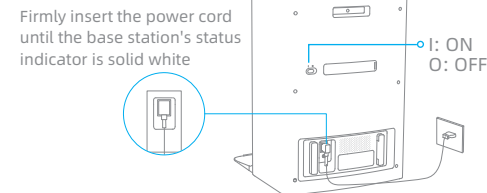

2. Place the Base Station and Install the Base Station Ramp Extension Plate

Remove any objects that are closer than 1.5 m from the front and 5 cm from either side of the base station. Then install the base station ramp extension plate down to the base station.

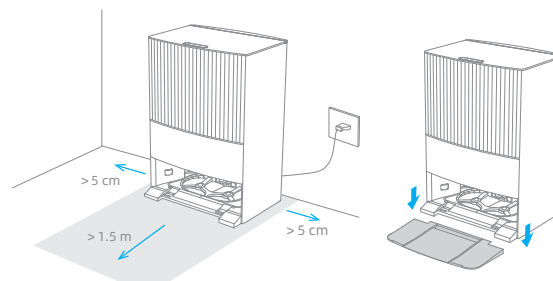

Note: To prevent water stains from wetting wood floors or carpets, placing the base station on tile floors or marble floors is recommended.

3. Remove the Protections

Remove the two stickers on front and back of the robot, then take down the robot cover to remove the protective strip.

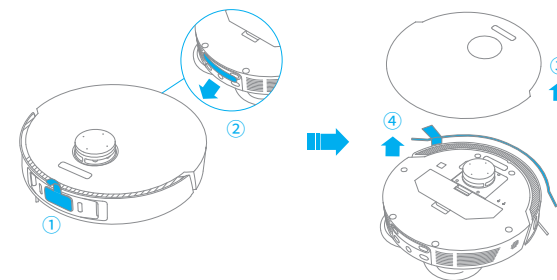

4. Turn on the Robot and Install the Side Brush and Mop Assembly

Press and hold the button  on the robot for 3 seconds to turn it on. Install the side brush and mop assembly into place.

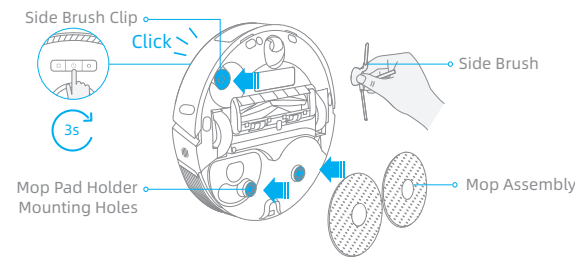

Note: Install the side brush until it clicks into place.

Before Use

5. Connect the Robot to the Base Station

Place the robot onto the base station with the mop assembly facing toward the washboard. Then you will hear a voice prompt when the robot successfully connects to the base station.

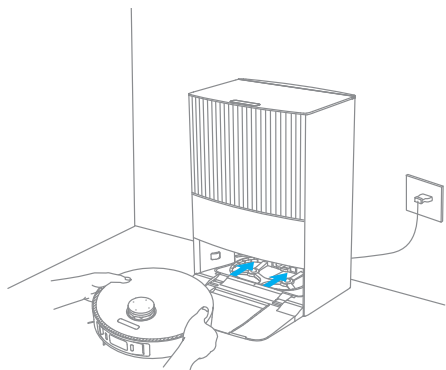

Note: It is recommended to fully charge the robot before its first use. When the robot cannot be turned on after the battery is depleted, manually connect the robot with the base station to charge it.

6. Install the Cleaning Solution Bottle

Remove the cap of the cleaning solution bottle, and tear off the two seals on the bottle as shown in the figure. Open the upper cover of the base station and install the bottle along the slot into place. The cleaning solution will be added automatically while working.

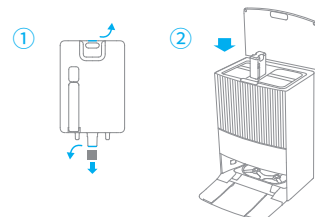

Note: Do not add any liquid other than the officially-approved cleaning solution, otherwise it may cause base station malfunction.

7. Add Water to the Clean Water Tank

Take out the clean water tank from the base station, and fill it with clean water up to the max water line. Then install it back into the base station.

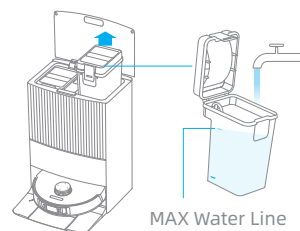

Note: Do not add hot water to the water tank as this may cause the tank to become deformed.

Connecting with the Dreamehome App

1. Download the Dreamehome App

Scan the QR code on the robot, or search "Dreamehome" in the app store to download and install the app.

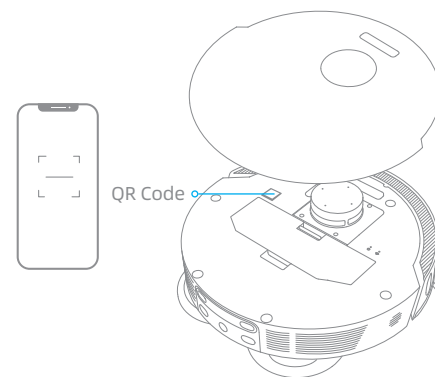

Note:

- Only 2.4 GHz Wi-Fi is supported.
- Due to upgrades in the app software, the actual operations may differ from the directions in this manual. Please follow the instructions based on the current app version.

2. Add Device

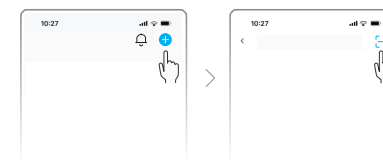
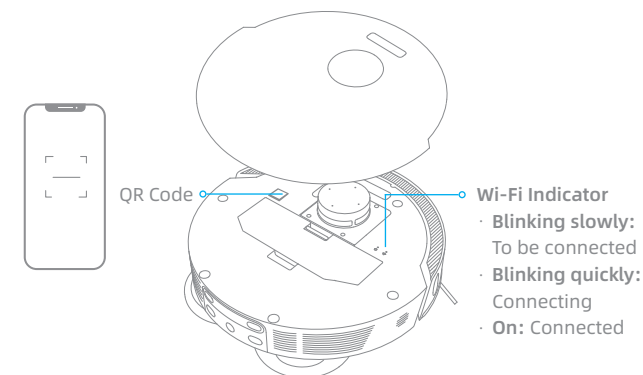

Open the Dreamehome app, tap "+" in the upper right corner, and scan the same QR code on the robot again to add the device. Please follow the prompts to finish the Wi-Fi connection.

Note: If you want to reset Wi-Fi, repeat step 2 and then follow the prompts to finish the Wi-Fi connection.



How to Use

Turn On/Off

Press and hold the button  for 3 seconds to turn on the robot. The power indicator should be illuminated. Place the robot onto the base station, the robot should turn on automatically and begin charging. To turn off the robot, move the robot away from the base station and press and hold the button  for 3 seconds.

Fast Mapping

After configuring the network for the first time, follow the instructions in the app to quickly create a map. The robot will start mapping without cleaning. When the robot returns to the base station, the mapping process has been completed and the map will be saved automatically.

Pause/Sleep

When the robot is running, press any button to pause it. If the robot is paused for more than 10 minutes, it automatically enters sleep mode. All indicators on the robot will turn off. Press any button on the robot or base station, or use the app to wake up the robot.

Note:

- The robot will turn off automatically if it is left in the sleep mode for more than 12 hours.
- If the robot is paused and placed onto the base station, the current cleaning process will end.

Auto Resume Cleaning

If the battery is too low, the robot will automatically return to the base station to charge. After charging to the appropriate battery level, it will resume unfinished cleaning tasks.

Note: To use this function, please open it in the App.

Do Not Disturb (DND) Mode

When the robot is set to Do Not Disturb (DND) mode, the robot will be prevented from resuming cleaning and the power indicator will turn off. DND mode is disabled by default at the factory. You can use the app to enable DND mode or modify the DND period. The DND period is 22:00-8:00 by default.



Note:

- The scheduled cleaning tasks will be performed as usual during the DND period.
- The robot will resume cleanup where it left off after the DND period expires.

Spot Cleaning

When the robot is on standby, press briefly the button  to enable the spot cleaning mode. In this mode, the robot cleans a square-shaped area of 1.5 x 1.5 meters around it and returns to its starting point once the spot cleaning is completed.

Robot Restarting



If the robot stops responding or cannot be turned off, press and hold the button  for 10 seconds to forcefully turn it off. Then, press and hold the button  for 3 seconds to turn the robot on.

How to Use

Vacuum and Mop

Note: When using the mop assembly for the first time, the robot performs the "Vacuum and Mop" task by default.

1. Start cleaning

Press the button  on the base station or  on the robot, or use the app to make the robot start from the base station. Then the robot will plan the optimal cleaning route and perform the cleaning task based on the created map.

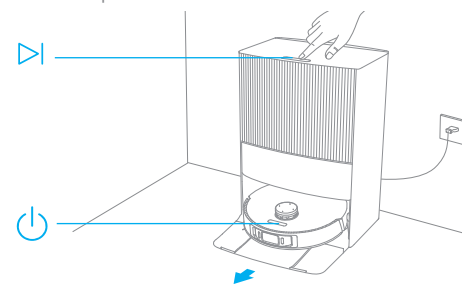

Note:

- To ensure the robot can easily return to the base station after cleaning, it is recommended to make the robot start from the base station.
- The mop pads will be cleaned before the robot starts mopping, please wait patiently.
- Do not move the base station, the clean water tank, the used water tank, or the washboard during operation.

2. Auto mop washing

When cleaning, the robot will automatically return to the base station to wash mop pads based on the mop pad cleaning frequency specified in the app. The base station will automatically refill the robot's water tank and the robot will resume cleanup.

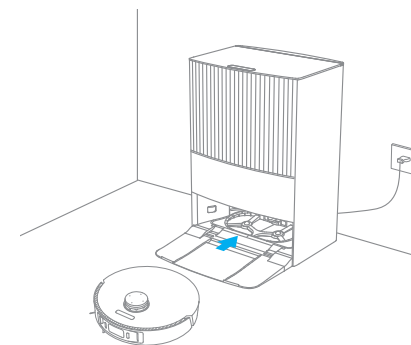

How to Use

3. Automatically empty the dust box and wash and dry the mop pads after finishing the "Vacuum and Mop" task

After the robot finishes a cleaning task and returns to the base station to charge, the base station will automatically start emptying the dust box. Then it will wash and dry the mop pads.

Note:

- If the auto-empty function is turned off in the app, the base station will not automatically empty the dust box.
- The base station will empty the dust box according to the frequency set in the app.

4. Clean the used water tank

After the robot has completed its task, please clean the used water tank to prevent any odor.

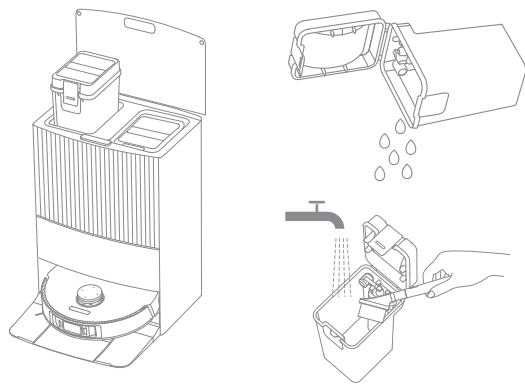

Vacuum then Mop

Select "Vacuum then Mop" in the app, and the robot will automatically remove the mop assembly on the base station to vacuum the floor. After vacuuming is completed, the robot will return to the base station to install the mop assembly and the base station will automatically start emptying the dust box. And then, the robot will start mopping after the main brush is raised.

Vacuum Only

Select "Vacuum Only" in the app, and the robot will automatically remove the mop assembly on the base station and start vacuuming.

Mop Only

Select "Mop Only" in the app, and the robot will automatically check if the mop assembly is installed on the base station. If not, the robot will install the mop assembly and start mopping after the main brush is raised.

Routine Maintenance

Parts

To keep the robot in good condition, it is recommended to refer to the accessory usage in the app or the following table for routine maintenance.

Part	Maintenance Frequency	Replacement Period
Used water tank	After each use	/
Clean water tank	Once every 2 weeks	Every 6 to 12 months
Main brush		Every 3 to 6 months
Side brush		/
Mop pad holder		Every 3 to 6 months
Dust box's filter		/
Washboard	Once every month	/
Base station's signaling area		
Base station's charging contacts		
Base station's auto-empty vents		
Laser Distance Sensor (LDS)		
Robot's charging contacts		
Robot's auto-empty vent		
Robot's automatic water refilling inlet		

Note: The replacement frequency will depend on your usage of the robot. If an exception occurs due to special circumstances, the parts should be replaced.

Part	Maintenance Frequency	Replacement Period
Line laser sensor	Once every month	/
AI visual sensor		
LED fill lights		
Edge sensor		
Bumper		
Omnidirectional wheel		
Carpet sensor		
Cliff sensors		
Bottom of the robot		
Cleaning solution adding inlet		
Dust box	Clean it as needed	
Dust bag	/	6-8 weeks
Mop pad	/	Every 1 to 3 months

Routine Maintenance

Washboard

1. Press the button  to make the robot exit the base station.

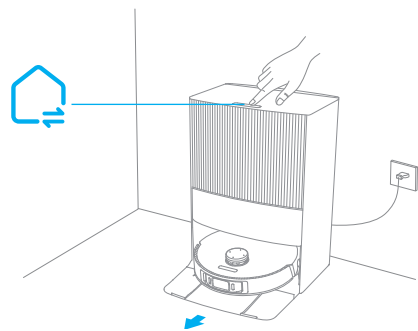

2. Remove the washboard and rinse it with clean water.

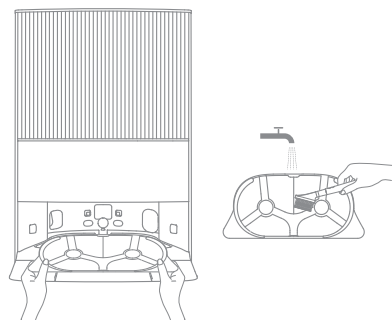

3. Press and hold the button  for 3 seconds to add water to the bottom of the base station. Then use the included cleaning tool to clean it.

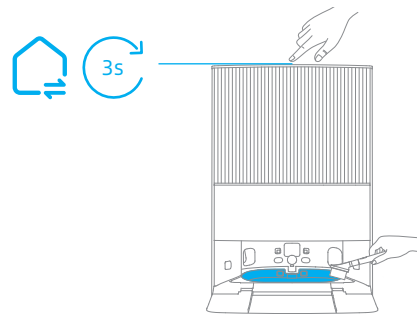

4. Press and hold the button  for 3 seconds to pump out the used water in the bottom of the base station, dry it with a soft and dry cloth, and then put the washboard back.

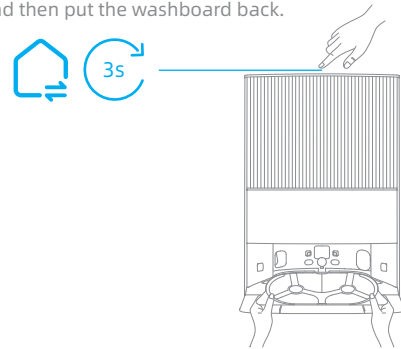

Routine Maintenance

Dust Bag

1. Unlock the dust tank cover and then remove it.

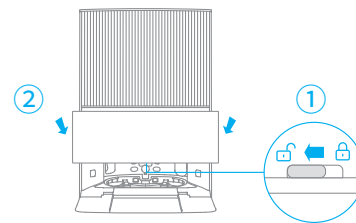

2. Discard the dust bag.

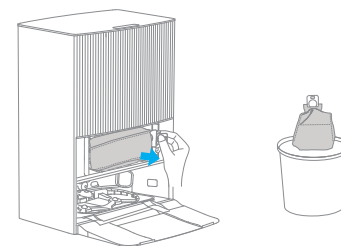

Note: Pulling outwards on the handle will seal the dust bag to prevent the dust and debris from accidentally falling out.

3. Remove the dust and debris from the filter with a dry cloth.

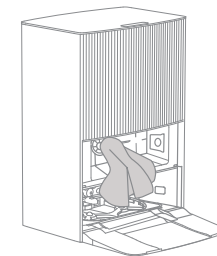

4. Install a new dust bag. Then install back the dust tank cover and lock it.

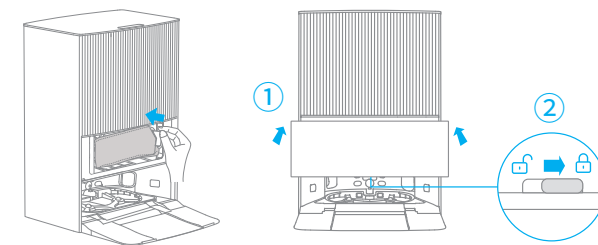

Routine Maintenance

Used Water Tank

1. Remove the used water tank, open its cover and pour out the used water.

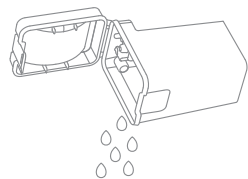

2. Rinse the used water tank with clean water, and use the provided cleaning tool to clean the inner wall of the used water tank.

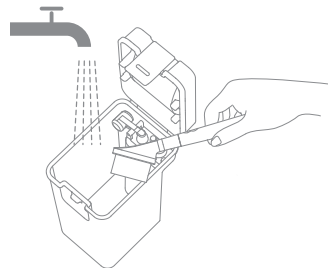

Note: The float ball in the used water tank is a movable part. Do not apply too much force when cleaning it to avoid damaging it.

Main Brush

1. Press the brush guard clips inwards to remove the brush guard and lift the brush out of the robot.

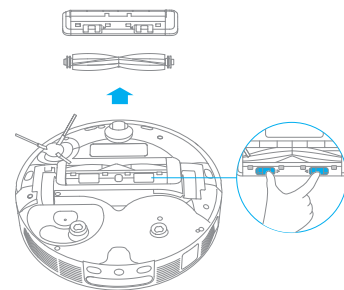

2. Pull out the brush covers at both ends of the brush as shown in the figure. Use the provided cleaning tool to remove any hair tangled in the brush. Reinstall the brush covers on both ends of the brush, and then reinstall the brush. Press on the brush guard to lock it in place.

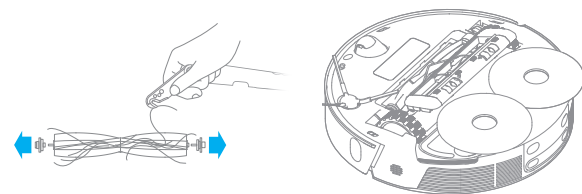

Routine Maintenance

Side Brush & Mop Pad Holder

Remove and clean the side brush and mop pad holder.

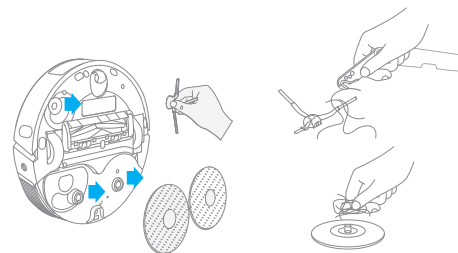

Omnidirectional Wheel

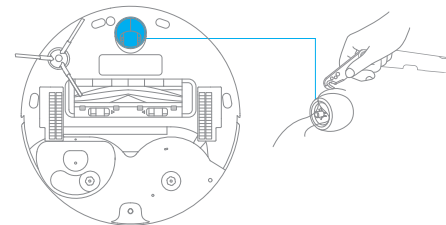

Note:

- Use a tool such as a small screwdriver to separate the axle and tire of the omnidirectional wheel. Do not use excessive force.
- Rinse the omnidirectional wheel under the running water and put it back after drying it completely.

Dust Box

1. Open the robot's cover and press the clip to remove the dust box.

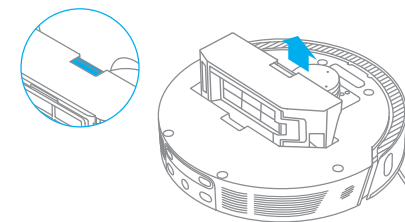

2. Open the dust box cover and empty the dust box as shown in the diagram.

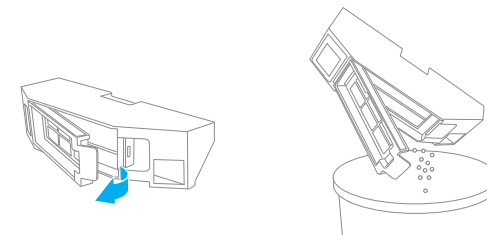

Routine Maintenance

Filter

1. Remove the filter and tap its basket gently.

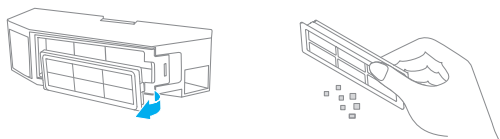

Note: Do not attempt to clean the filter with a brush, a finger or sharp objects to prevent damage.

2. Rinse the dust box and filter with water and dry them completely before reinstalling.



Note:

- Rinse the dust box and filter with clean water only. Do not use any detergent.
- Use the dust box and filter only when they are completely dry.

Robot Sensors and Charging Contacts

Wipe sensors and charging contacts of the robot by using a soft and dry cloth, as shown in the below figure:

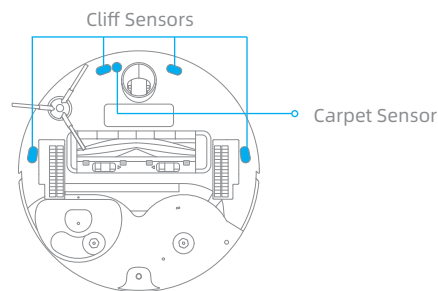
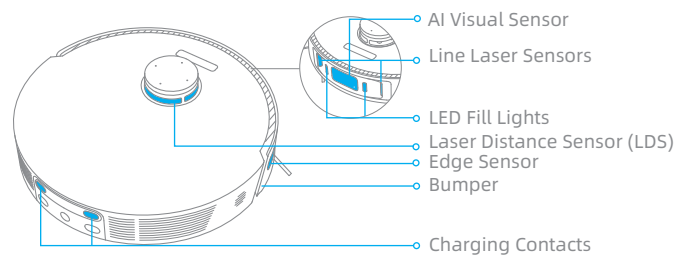

Note: A wet cloth can damage sensitive elements within the robot and the base station. Please use a dry cloth for cleaning.

Routine Maintenance

Charging Contacts

Clean the charging contacts and the signaling area of the base station with a soft and dry cloth.

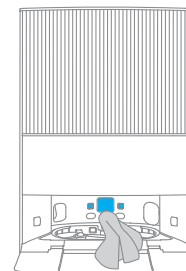

Auto-empty Vents

Clean the auto-empty vents of the robot and the base station with a soft and dry cloth.

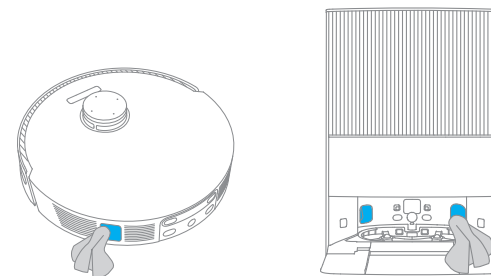

Mop Pad

Remove the mop pad from the mop pad holder to replace it.

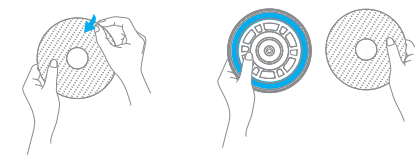

Cleaning Solution Adding Inlet

If the cleaning solution adding inlet is dirty, wipe it with a soft and dry cloth.

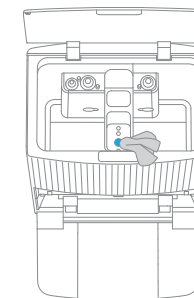



Battery

The robot contains a high-performance lithium-ion battery pack. Make sure that the battery remains well-charged for daily use to maintain optimal battery performance.

Troubleshooting

Problem	Solution
The robot will not turn on.	The battery is low. Recharge the robot on the base and try again. The temperature of the battery is too low or too high. It is recommended to operate the appliance at a temperature between 32 °F (0°C) and 104 °F (40°C).
The robot will not charge.	The base station is not connected to power, please make sure both ends of its power cord are correctly plugged in. The contact between the charging contacts on the base station and the robot is poor, please clean the charging contacts. Check whether there is any foreign object at the connector of the robot and remove the foreign object if any.
The robot fails to connect to Wi-Fi.	The Wi-Fi network password is incorrect. Make sure the password used to connect to your Wi-Fi network is correct. The robot does not support a 5 GHz Wi-Fi connection. Make sure the robot is connected to a 2.4 GHz Wi-Fi connection. The Wi-Fi signal is weak. Make sure the robot is in an area with good Wi-Fi coverage. The robot may not be ready to be configured. Please exit and re-enter the app, and then try again as instructed.
The robot cannot find and return to the base station.	The base station is disconnected from power or moved when the robot is not on it. Please connect the base station to the power supply or place the robot onto the base station to charge. There are too many obstructions around the base station. Place the base station in a more open area. Moving the robot may cause it to re-position itself, and it will recreate a map if re-positioning fails. If the robot is too far from the base station, it might not be able to automatically return on its own, in which case you will need to manually place the robot onto the base station. Wipe the signaling area on the base station to remove dust or debris.
The robot gets stuck in front of the base station and cannot return to it.	Clear any obstruction within 5 cm on the left and right sides or within 1.5 m in front of the base station to prevent the robot from being blocked. The route for returning to charge is blocked, e.g. the door is closed. The robot may slip if the floor in front of the base station is overly wet. If so, clean the excess water before trying again. It is recommended to move the base station to a different place and try again.

Troubleshooting

Problem	Solution
The robot will not turn off.	The robot cannot be turned off when it is charging. It is recommended to move the robot from the base station, and then press and hold the button  for 3 seconds to turn it off. If the robot cannot be turned off by performing step 1, press and hold the button  for 10 seconds to forcibly turn off the robot. If the problem persists, please contact after-sales service.
The charging speed is slow.	It takes about 4.5 hours to fully charge the robot when its battery is low. If you operate the robot at temperatures outside of the specified range, the charging speed will automatically slow down to extend the battery life. The charging contacts on both the robot and the base may be dirty, please wipe them with a dry cloth.
The noise increases while the robot is operating.	Check whether the dust box filter is clogged. If so, clean it or replace it. A hard object may be caught in the main brush or the dust box. Check and remove any hard object. The main brush or the side brush may become tangled. Check and remove any foreign objects. Switch the suction mode to Standard or Quiet.
The robot moves without following the set route.	Objects such as power cords and slippers should be organized before using the robot. Working on wet slippery surfaces may cause the main wheel to slip. It is recommended to dry any wet areas before using the robot. Wipe the line laser sensors and the AI visual sensor on the robot with a clean, soft, and dry cloth to keep them clean and unobstructed.
The robot misses the rooms to be cleaned.	Make sure that the doors of the rooms to be cleaned are open. Check whether there is a threshold higher than 2 cm at the door of the room. The robot cannot climb over high thresholds or steps. The place in front of the room to be cleaned may be wet and slippery, causing the robot to slip and work abnormally. Please try drying the floor before using the robot.

Problem	Solution
The robot will not resume cleaning after charging.	Make sure that the robot is not set to the Do Not Disturb (DND) mode, which will prevent it from resuming cleaning. The robot will not resume cleaning after you manually return the robot to the base station to charge, which includes manually placing the robot on the base station or sending the robot to charge via the app, the base station, or the robot itself.
The station cannot automatically empty the dust box.	Check whether the dust bag in the dust tank is full. If the dust bag is not full, check whether there is any obstruction at the auto-empty vents of the robot, the base station, or the dust box. If any, clean the blocked part in time.
The water level in the washboard is abnormal.	Remove the washboard and check whether the drain is blocked and clean it. Gently press down on the used water tank to make sure it is installed correctly. Check whether the seal on the used water tank is loose or not correctly installed, and manually reset it if so. If the problem persists, please contact the after-sales service team. Check the cleaning solution. Do not add any liquid other than the officially-approved cleaning solution.
The mop pad holder is raised abnormally.	Please remove the mop pad holder to check if there is any foreign object stuck in it, and try to restart the robot. If the problem persists, please contact the after-sales service team.
There is water under the clean water tank or around the seal.	When taking out the clean water tank, some water in the pipe may be left under the tank or around the seal. This is normal. Please wipe with a dry cloth.

For more support, contact us via <https://global.dreametech.com>

Robot

Model	RLX41CE
Charging Time	Approx. 4.5 hours
Rated Voltage	14.4 V $\overline{---}$
Rated Power	75 W
Operation Frequency	2400-2483.5 MHz
Maximum Output Power	<20 dBm

Base Station

Model	RCXE2
Rated Input	220-240 V~ 50-60 Hz
Rated Output	20 V $\overline{---}$ 2 A
Rated Power (during dust emptying)	1000 W
Rated Power (during cleaning)	55 W
Rated Power (during charging and drying)	80 W
Operation Frequency	2400-2483.5 MHz
Maximum Output Power	<20 dBm

Under normal use of condition, this equipment should be kept a separation distance of at least 20cm between the antenna and the body of the user.

Note: Rated Power (during charging and drying) is determined by the power value during full load period.

Battery Disposal and Removal

The built-in lithium-ion battery contains substances that are hazardous to the environment. Before disposing of the battery, make sure the battery is removed by qualified technicians and discarded at an appropriate recycling facility.

- the battery must be removed from the appliance before it is scrapped;
- the appliance must be disconnected from the supply mains when removing the battery;
- the battery is to be disposed of safely.

CAUTION:

Before removing the battery, disconnect the power and run out the battery as much as possible.

Unneeded batteries should be discarded at an appropriate recycling facility.

Do not expose to high temperature environment to avoid risks of explosion.

Under abusive conditions, liquid may be ejected from the battery. If contact occurs, flush with water and seek medical help.

Removal Guide:

1. Turn over the robot, use a proper tool to remove the screws on the back of the robot, and then remove the cover.
2. Unplug the terminals between the battery and PCB board to remove the battery.

WEEE Information



All products bearing this symbol are waste electrical and electronic equipment (WEEE as in directive 2012/19/EU) which should not be mixed with unsorted household waste. Instead, you should protect human health and the environment by handing over your waste equipment to a designated collection point for the recycling of waste electrical and electronic equipment, appointed by the government or local authorities. Correct disposal and recycling will help prevent potential negative consequences to the environment and human health. Please contact the installer or local authorities for more information about the location as well as terms and conditions of such collection points.

Sicherheitsinformationen

Um Stromschläge, Brände oder Verletzungen durch unsachgemäßen Gebrauch des Geräts zu vermeiden, lesen Sie bitte die Bedienungsanleitung vor dem Gebrauch sorgfältig durch und bewahren Sie sie zum späteren Gebrauch auf.

Nutzungseinschränkungen

- Um einen sicheren Betrieb zu gewährleisten und Risiken zu vermeiden, darf dieses Produkt nicht von Kindern unter 8 Jahren, von Personen mit körperlichen, sensorischen oder geistigen Einschränkungen oder von Personen mit mangelnden Kenntnissen ohne Aufsicht eines Elternteils oder Vormunds verwendet werden. Kinder dürfen die Reinigung und Wartung nicht ohne Aufsicht durchführen.
- Das Gerät darf nur mit dem zum Gerät mitgelieferten Netzteil verwendet werden.
- Dieses Produkt enthält Akkus, die nur von qualifizierten Personen ausgewechselt werden dürfen.
- Der zu reinigende Bereich muss freigeräumt werden. Kinder dürfen nicht mit diesem Produkt spielen. Sorgen Sie dafür, dass Kinder und Haustiere während des Betriebs des Roboters einen sicheren Abstand zum Gerät halten.
- Installieren, laden oder verwenden Sie das Gerät nicht in den Badezimmern oder in der Nähe der Pools.
- Dieses Produkt ist nur für die Bodenreinigung in einer häuslichen Umgebung geeignet. Benutzen Sie es nicht im Freien, auf anderen Oberflächen als dem Boden oder in einer kommerziellen oder industriellen Umgebung.
- Stellen Sie sicher, dass das Gerät in einer geeigneten Umgebung

- Nutzungseinschränkungen**
- ordnungsgemäß betrieben wird. Andernfalls dürfen Sie das Gerät nicht verwenden.
 - Wenn das Stromkabel beschädigt ist, schalten Sie das Gerät sofort aus und wenden Sie sich an den Kundendienst.
 - Verwenden Sie den Roboter nicht in einem Bereich, der sich über dem Bodenniveau befindet und der nicht durch eine Schutzbarriere begrenzt wird.
 - Stellen Sie den Roboter nicht auf den Kopf. Verwenden Sie die LDS-Abdeckung, die Roboterabdeckung oder den Bumper nicht als Griff für den Roboter.
 - Benutzen Sie den Roboter nicht in Umgebungen, in denen die Temperaturen über 40°C oder unter 0°C liegen, und auch nicht auf Böden mit Flüssigkeiten oder klebrigen Substanzen.
 - Entfernen Sie lose Gegenstände vom Boden und entfernen Sie Kabel oder Netzkabel am Reinigungsweg, bevor Sie das Gerät in Betrieb nehmen, um Schäden oder Schäden beim Anziehen zu verhindern.
 - Entfernen Sie zerbrechliche oder kleine Gegenstände vom Boden, um zu verhindern, dass der Roboter sie anstößt und beschädigt.
 - Halten Sie Haare, Finger und andere Körperteile von der Saugöffnung des Roboters fern.
 - Halten Sie das Reinigungswerkzeug außerhalb der Reichweite von Kindern.
 - Betreiben Sie das Gerät nicht in einem Raum, in dem ein Säugling oder ein Kind schläft.
 - Kinder, Haustiere oder Gegenstände dürfen weder auf dem stillstehenden noch dem sich bewegenden Roboter positioniert werden.

- Nutzungseinschränkungen**
- Außer Reichweite von Kindern bewahren Sie den Roboter auf.
 - Verwenden Sie nur das offiziell zugelassene Reinigungsmittel. Nicht jede Flüssigkeit wie Alkohol oder Desinfektionsmittel hinzufügen.
 - Benutzen Sie den Roboter nicht zum Aufwischen oder Aufsaugen brennender Substanzen. Verwenden Sie den Roboter nicht zum Aufsaugen von entflammaren oder brennbaren Flüssigkeiten, ätzenden Gasen oder unverdünnten Säuren oder Lösungsmitteln.
 - Saugen Sie keine harten oder scharfen Gegenstände ein. Verwenden Sie das Gerät nicht zum Aufnehmen von Gegenständen wie Steinen, großen Papierstücken oder anderen Dingen, die das Gerät verstopfen könnten.
 - Bitte schalten Sie das Gerät vor der Reinigung und Wartung aus und ziehen Sie den Netzstecker.
 - Wischen Sie den Roboter oder die Basisstation nicht mit einem feuchten Tuch ab oder spülen Sie sie nicht mit Flüssigkeit aus. Nach der Reinigung waschbarer Teile, trocknen Sie die Teile vollständig, bevor Sie sie wieder einbauen und verwenden.
 - Bitte verwenden Sie das Produkt gemäß den Anweisungen im Benutzerhandbuch. Der Benutzer ist für jeglichen Verlust oder Schaden verantwortlich, der aufgrund inkorrektter Verwendung dieses Produkts entsteht.

Sicherheitsinformationen

Akkus und Ladung

- Keine Fremdbatterie und keine Selbstreinigungsbasis verwenden. Nur mit Versorgungseinheit RCXE2 verwenden.
- Versuchen Sie nicht, die Batterie oder die Basisstation selbst zu zerlegen, zu reparieren oder zu modifizieren.
- Stellen Sie die Basisstation nicht in die Nähe einer Wärmequelle.
- Verwenden Sie kein feuchtes Tuch oder nasse Hände, um die Ladekontakte der Basisstation abzuwischen oder zu reinigen.
- Entsorgen Sie alte Akkus sachgemäß. Unbenutzte Akkus sollten in einer geeigneten Recycling-Einrichtung entsorgt werden.
- Wenn das Stromkabel beschädigt ist, schalten Sie das Gerät sofort aus und wenden Sie sich an den Kundendienst.
- Stellen Sie sicher, dass der Roboter beim Transport ausgeschaltet ist und möglichst in der Originalverpackung befördert wird.
- Wenn der Roboter für eine längere Zeit nicht benutzt werden soll, laden Sie ihn voll auf, schalten ihn aus und lagern ihn an einem kühlen und trockenen Ort. Laden Sie den Roboter mindestens je 3 Monate auf, um eine Tiefentladung des Akkus zu vermeiden.
- Der Lasersensor in diesem Produkt entspricht der Norm IEC 60825-1:2014/EN 60825-1:2014/A11:2021 für Laserprodukte der Klasse 1. Bei der Verwendung ist direkter Augenkontakt zu vermeiden.

LASERPRODUKT DER KLASSE 1
LASERPRODUKT FÜR VERBRAUCHER
EN 50689:2021

Hiermit bestätigt, Dreame Trading (Tianjin) Co., Ltd. dass das Funkgerät des Typs RLX41CE mit der Verordnung 2014/53/EU in Einklangsteht. Der vollständige Wortlaut der EU-Konformitätserklärung ist unter der folgenden Internetadresse abrufbar: <https://global.dreametech.com>

Ein detailliertes elektronisches Handbuch finden Sie unter <https://global.dreametech.com/pages/user-manuals-and-faqs>

Produktübersicht

Packungsinhalt

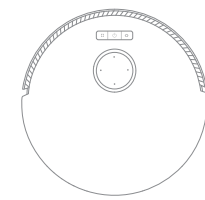

Roboter

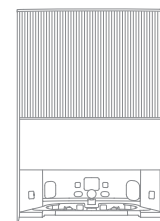

Basisstation



Rampe der Basisstations-Verlängerungsplatte



Seitenbürste

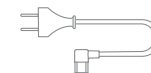

Netzkabel



Reinigungswerkzeug
(Aufbewahrung im Aufbewahrungskasten der Basisstation)



Staubsaugerbeutel × 2
(Aufbewahrung im Staubbehälter)



Hauptbürste
(vorinstalliert)

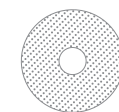

Wischmopp × 2
(vorinstalliert)



Mopphalter × 2

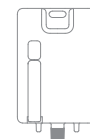

Reinigungsflüssigkeit

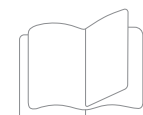

Benutzerhandbuch



Staubbehälterfilter
(vorinstalliert)

Anderes Zubehör

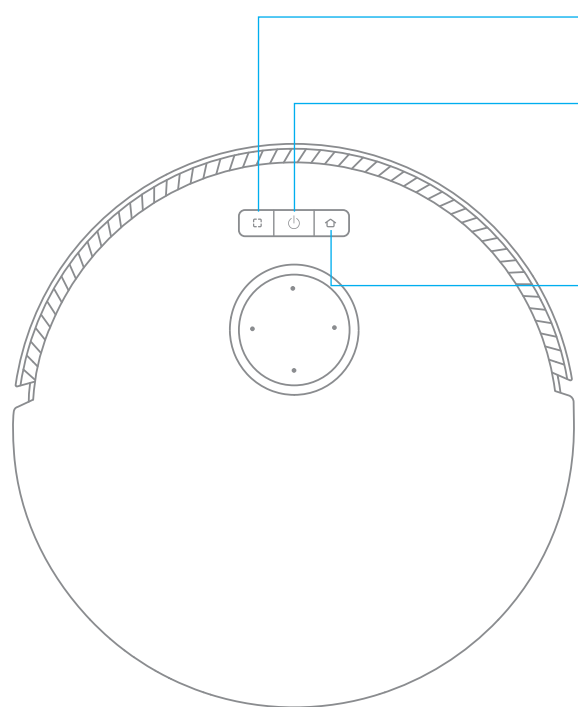

- Taste für die Punktreinigung**
 - Drücken Sie diese Taste, um die Spot-Reinigung zu starten
- Ein-/Aus- und Reinigungstaste**
 - Halten Sie die Taste 3 Sekunden lang gedrückt, um das Gerät ein- oder auszuschalten
 - Drücken Sie diese Taste, um die Reinigung nach dem Einschalten des Roboters zu starten

- Schaltfläche zum Andocken**
 - Drücken Sie diese Taste für die Rückkehr des Roboters zur Basisstation
 - Halten Sie die Taste 3 Sekunden lang gedrückt, um die Kindersicherung zu deaktivieren

- Statusanzeige**
- Leuchtet weiß: Reinigung oder Säuberung abgeschlossen
 - Blinkt Orange: Fehler
 - Leuchtet orange: Stand-by bei niedrigem Akkustand oder angehalten bei niedrigem Akkustand

Hinweis: Durch Drücken einer beliebigen Taste am Roboter können Sie den Reinigungsvorgang unterbrechen oder die Ladung des Roboters fortsetzen.

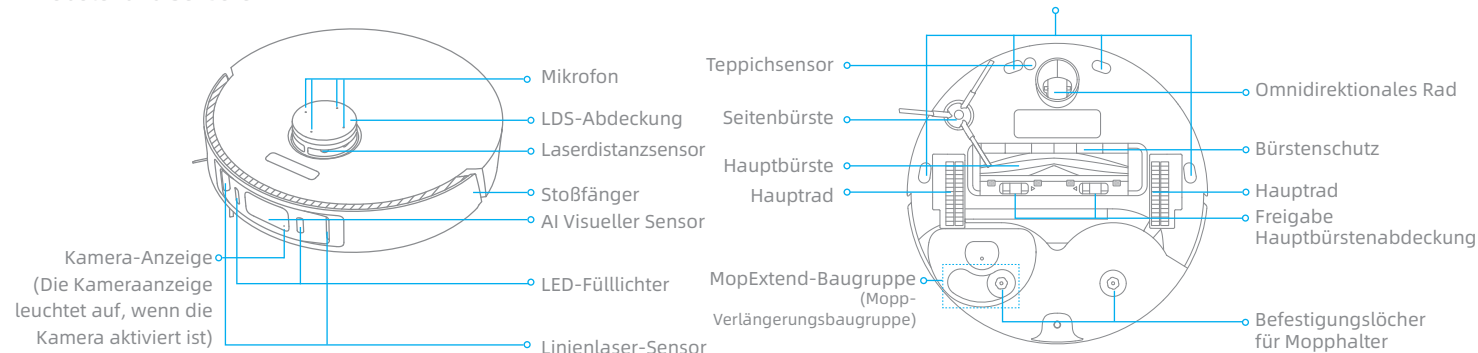

- Kamera-Anzeige (Die Kameraanzeige leuchtet auf, wenn die Kamera aktiviert ist)
- LED-Fülllichter
- Linienlaser-Sensor

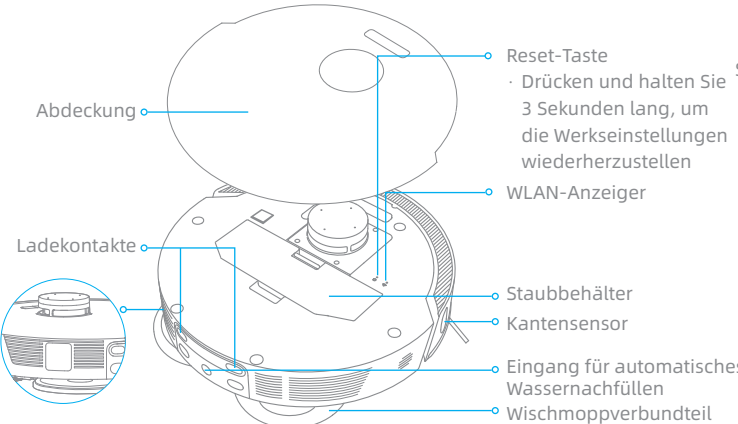

- Abdeckung
- Reset-Taste
 - Drücken und halten Sie 3 Sekunden lang, um die Werkseinstellungen wiederherzustellen
- WLAN-Anzeiger
- Staubbehälter
- Kantensensor
- Eingang für automatisches Wassernachfüllen
- Wischmoppverbundteil

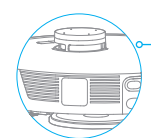

Automatische Lüftungsöffnung

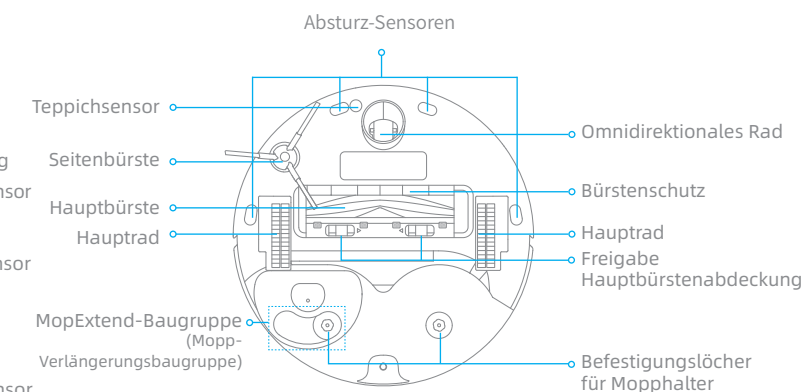

- Absturz-Sensoren
- Teppichsensor
- Seitenbürste
- Hauptbürste
- Hauptrad
- MopExtend-Baugruppe (Mopp-Verlängerungsbaugruppe)
- Verlängerungsbaugruppe
- Omnidirektionales Rad
- Bürstenschutz
- Hauptrad
- Freigabe Hauptbürstenabdeckung
- Befestigungslöcher für Mopphalter

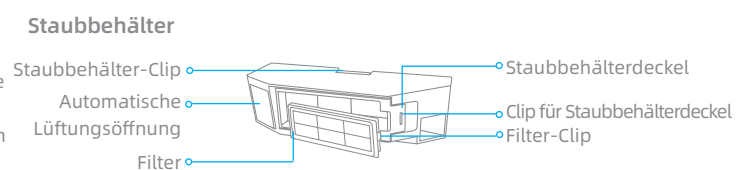

- Staubbehälter**
- Staubbehälter-Clip
 - Automatische Lüftungsöffnung
 - Filter
 - Staubbehälterdeckel
 - Clip für Staubbehälterdeckel
 - Filter-Clip

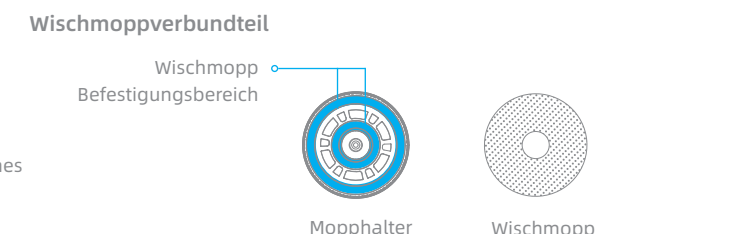

- Wischmoppverbundteil**
- Wischmopp
 - Befestigungsbereich
 - Mopphalter
 - Wischmopp

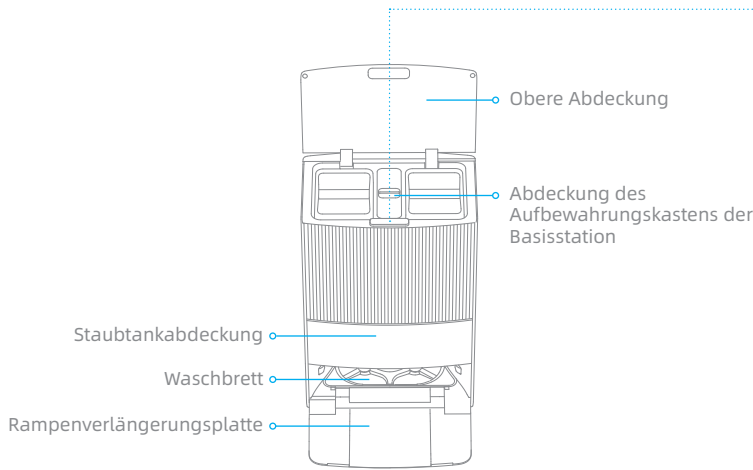

Tasten der Basisstation

🏠 Verlassen/Andocktaste

- Roboter in der Basisstation: Drücken, um die Basisstation zu verlassen
- Roboter außerhalb der Basisstation: Drücken, um zur Basisstation zurückzukehren

▶ Start-/Pause-Taste

- Drücken, um die Reinigung zu starten oder zu unterbrechen

🌀 Trocken-Taste

- Drücken Sie diese Taste, um den Trocknungsvorgang des Wischmopps in der Basisstation zu starten oder zu stoppen

Statusanzeige

- Konstant weiß: Die Basisstation ist an die Stromversorgung angeschlossen
- Leuchtet orange: Die Basisstation hat einen Fehler

Kindersicherung

Halten Sie die Tasten 🏠 und 🌀 3 Sekunden lang gedrückt, um die Kindersicherung zu aktivieren oder zu deaktivieren. Nach dem Aktivieren der Kindersicherung werden alle Tasten am Roboter und an der Basisstation gesperrt.

Reinigen Sie die Waschplatte

Nach dem Verlassen des Roboters aus der Basisstation halten Sie die Taste 🏠 3 Sekunden lang gedrückt, um Wasser aus der Basisstation in die Waschplatte zu füllen, und halten Sie dann die Taste 🏠 3 Sekunden lang gedrückt, um das Schmutzwasser aus der Waschplatte abzupumpen.

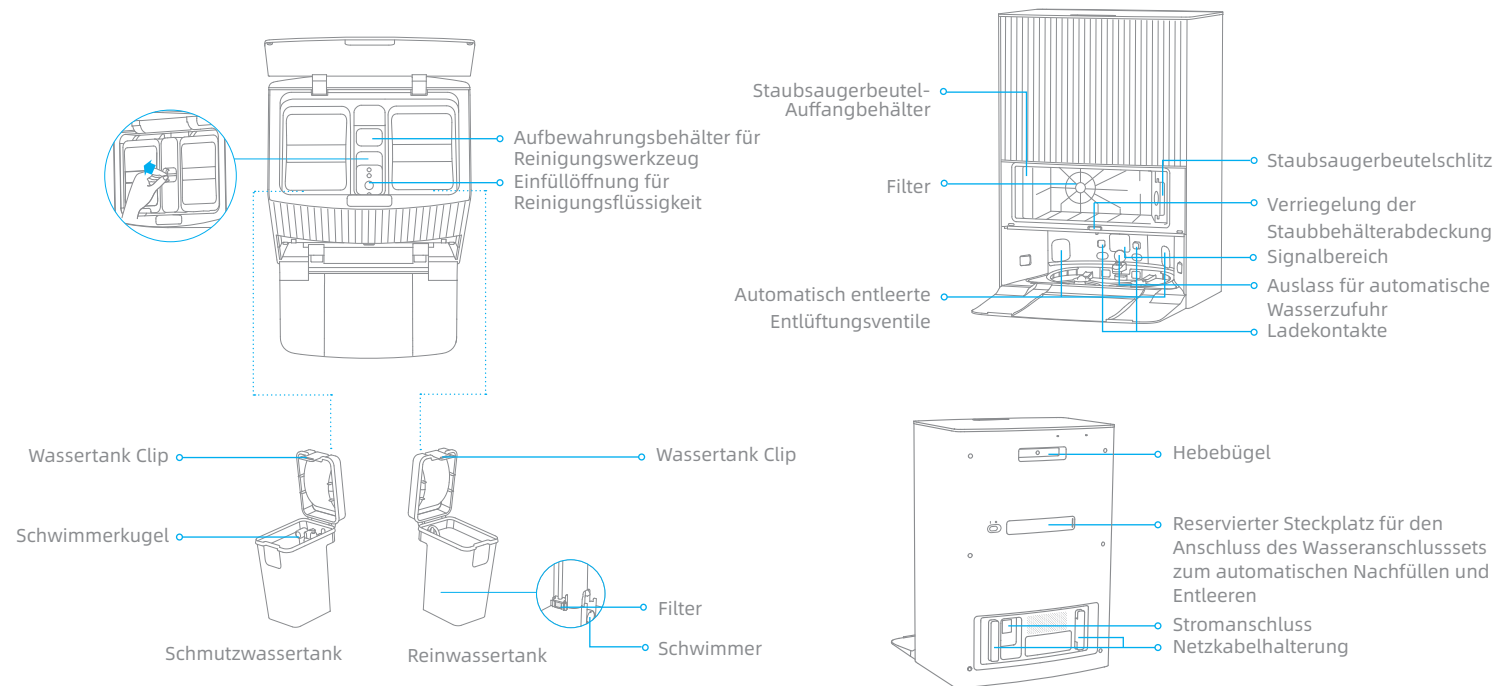

Hinweis: Das Wasseranschlusset für das automatische Nachfüllen und Entleeren muss separat erworben werden. (Nur in bestimmten Regionen erhältlich)

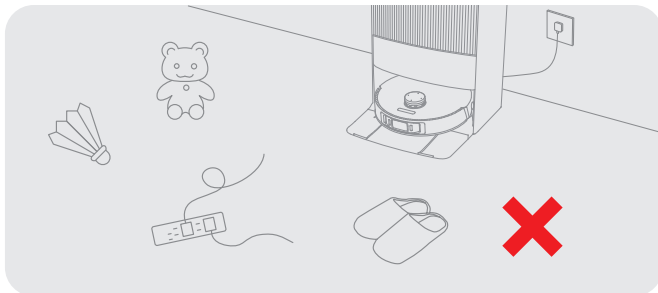

Ordnen Sie Gegenstände wie Netzkabel, Tücher, Hausschuhe und Spielzeug, um die Effizienz der Reinigung zu verbessern.

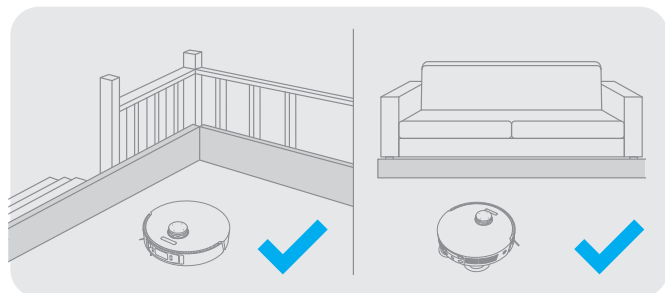

Montieren Sie vor der Reinigung die physische Barriere an den Kanten von Treppen und Möbeln, um dem Roboter ein reibungsloses Arbeiten zu ermöglichen.

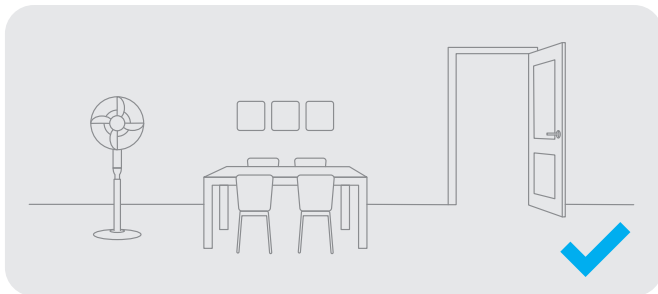

Öffnen Sie die Tür des zu reinigenden Raumes und stellen Sie die Möbel in die geeignete Position, um mehr Platz zu schaffen.

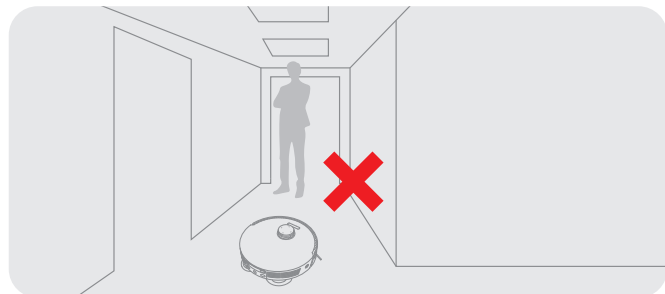

Um zu verhindern, dass der Roboter den zu reinigenden Bereich nicht erkennt, stellen Sie sich nicht vor den Roboter, vor eine Schwelle, oder die enge Stelle einer Flur hin.

Hinweis:

- Wenn Sie den Roboter zum ersten Mal in Betrieb nehmen, folgen Sie ihm während der Reinigung, um mögliche Hindernisse rechtzeitig zu beseitigen.
- LED-Fülllichter sorgen für zusätzliche Beleuchtung in schwach beleuchteten Umgebungen.

Vor der Verwendung

1. An eine Steckdose anschließen

Schließen Sie das Netzkabel an die Basisstation und stecken Sie es in die Steckdose.

Platzieren Sie die Basisstation an einem möglichst offenen Ort mit einem guten WLAN-Signal.

Stecken Sie das Netzkabel fest ein, bis die Statusanzeige der Basisstation konstant weiß leuchtet.
I: EIN
O: AUS

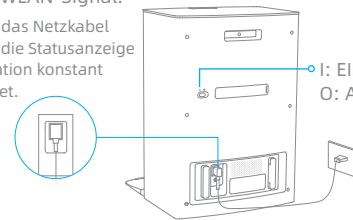

2. Stellen Sie die Basisstation auf und bringen Sie die Rampenverlängerungsplatte der Basisstation an

Entfernen Sie alle Gegenstände, die sich näher als 1,5 m von der Vorderseite und 5 cm von jeder Seite der Basisstation befinden. Bringen Sie die Rampe der Basisstations-Verlängerungsplatte an der Basisstation an.

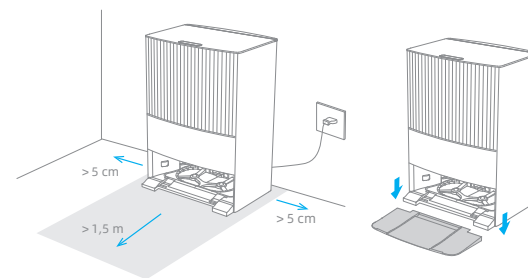

Hinweis: Die Basisstation wird auf Fliesenböden oder Marmorböden platziert, um Wasserflecken Holzböden oder Teppiche nicht zu benetzen.

3. Schutzfolien entfernen

Entfernen Sie die beiden Aufkleber auf der Vorder- und Rückseite des Roboters, dann entfernen Sie die Roboterabdeckung und den Schutzstreifen.

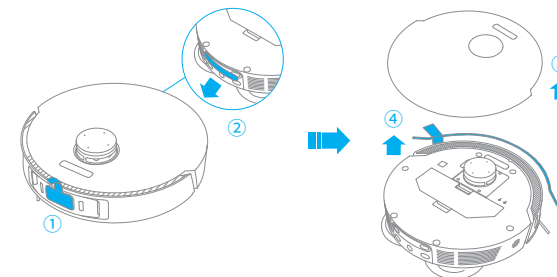

4. Den Roboter einschalten und die Seitenbürste und die Mopp-Baugruppe installieren

Zum Einschalten des Roboters die -Taste am Roboter drücken und 3 Sekunden lang gedrückt halten. Bringen Sie die Seitenbürste und die Mopp-Baugruppe an der vorgesehenen Stelle an.

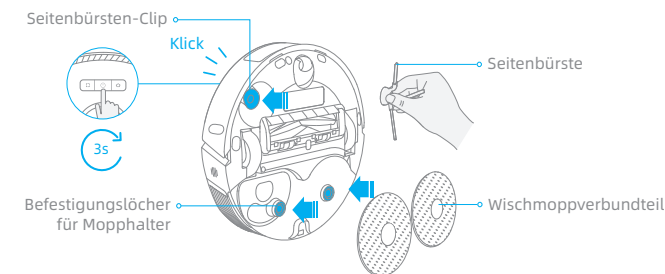

Hinweis: Installieren Sie die Seitenbürste, bis sie einrastet.

Vor der Verwendung

DE

5. Den Roboter mit der Basisstation verbinden

Setzen Sie den Roboter auf die Basisstation, wobei die Mopp-Baugruppe zur Waschplatte zeigt. Anschließend hören Sie eine Sprachansage, wenn sich der Roboter erfolgreich mit der Basisstation verbunden hat.

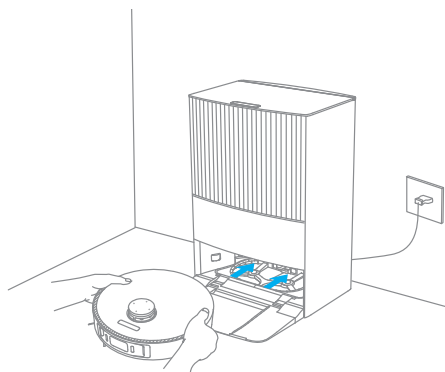

Hinweis: Es wird empfohlen, den Roboter vor der ersten Inbetriebnahme vollständig aufzuladen. Wenn sich der Roboter aufgrund eines leeren Akkus nicht einschalten lässt, verbinden Sie ihn zum Aufladen manuell mit der Basisstation.

40

6. Installieren Sie die Flasche mit der Reinigungsflüssigkeit

Entfernen Sie den Deckel der Reinigungsmittelflasche und reißen Sie die beiden Siegel an der Flasche ab, wie in der Abbildung gezeigt. Öffnen Sie die obere Abdeckung der Basisstation und setzen Sie die Flasche mit dem Reinigungsmittel in den Schlitz ein. Der Reiniger wird während des Betriebs automatisch zugeführt.

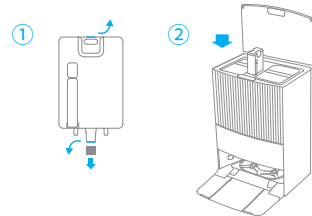

Hinweis: Füllen Sie keine andere Flüssigkeit als die offiziell zugelassene Reinigungsflüssigkeit ein, da es sonst zu Fehlfunktionen der Basisstation kommen kann.

7. Wasser in den Reinwassertank einfüllen

Nehmen Sie den Reinwassertank aus der Basisstation und füllen Sie ihn bis zur maximalen Wasserlinie mit sauberem Wasser. Setzen Sie ihn dann wieder in die Basisstation ein.

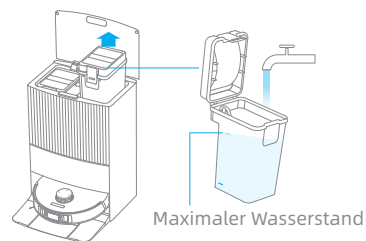

Hinweis: Füllen Sie kein heißes Wasser ein, da sonst der Frischwassertank verformt werden kann.

Verbinden mit der Dreamehome App

DE

1. Laden Sie die Dreamehome App herunter

Scannen Sie den QR-Code auf dem Roboter, oder suchen Sie im App-Store nach „Dreamehome“, um die App herunterzuladen und zu installieren.

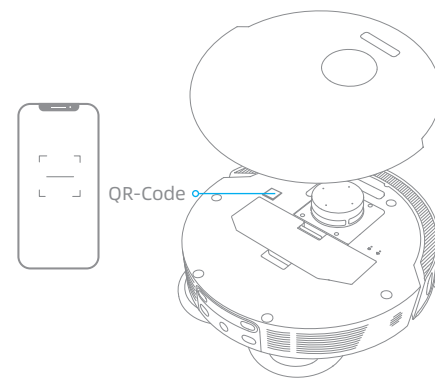

Hinweis:

- Es wird nur 2,4 GHz WLAN unterstützt.
- Aufgrund von Aktualisierungen der App-Software kann der tatsächliche Betrieb von den Anweisungen in dieser Anleitung abweichen. Bitte folgen Sie den auf der aktuellen App-Version basierenden Anweisungen.

2. Gerät hinzufügen

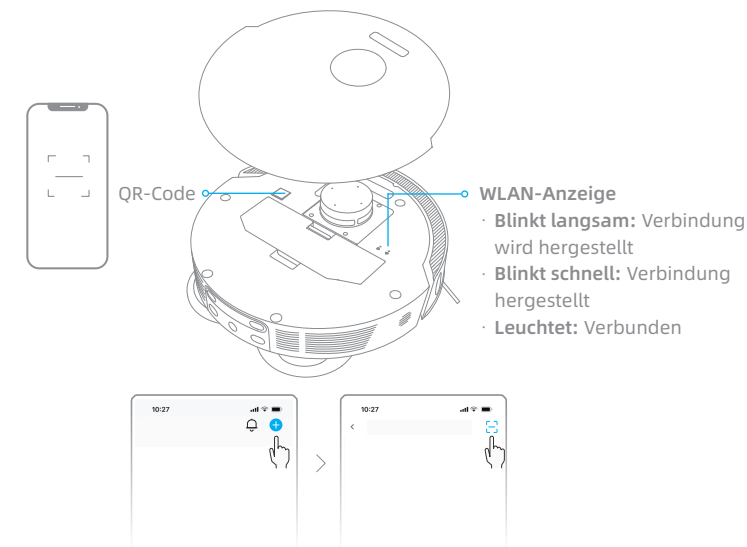

Öffnen Sie die Dreamehome App, tippen Sie auf „+“ in der oberen rechten Ecke und scannen Sie den gleichen QR-Code auf dem Roboter erneut, um das Gerät hinzuzufügen. Bitte folgen Sie den Anweisungen, um die WLAN-Verbindung herzustellen.

Hinweis: Zum Zurücksetzen der WLAN-Verbindung wiederholen Sie Schritt 2 und folgen Sie den Anweisungen, um die WLAN-Verbindung zu erstellen.



41

Einschalten/Ausschalten

Zum Einschalten des Roboters drücken und halten Sie die Taste  3 Sekunden lang gedrückt. Die Betriebsanzeige sollte leuchten. Stellen Sie den Roboter auf die Basisstation. Der Roboter sollte sich automatisch einschalten und mit dem Aufladen beginnen. Um den Roboter auszuschalten, entfernen Sie den Roboter von der Basisstation und halten Sie die Taste  3 Sekunden lang gedrückt.

Schnelle Kartenerstellung

Nachdem Sie das Netzwerk zum ersten Mal konfiguriert haben, folgen Sie den Anweisungen in der App, um schnell eine Karte zu erstellen, wobei der Roboter die Kartierung ohne Reinigung startet. Die Kartierung wird abgeschlossen, wenn der Roboter zur Station zurückkehrt, und die Karte wird automatisch gespeichert.

Pause / Schlaf

Wenn der Roboter läuft, drücken Sie eine beliebige Taste, um ihn zu pausieren.

Wird der Roboter länger als 10 Minuten angehalten, geht er automatisch in den Schlafmodus über. Alle Anzeigen am Roboter schalten sich aus. Drücken Sie eine beliebige Taste auf dem Roboter oder der Basisstation, oder nutzen Sie die App, um den Roboter aufzuwecken.

Hinweis:

- Wenn das Gerät länger als 12 Stunden im Ruhemodus ist, schaltet es sich automatisch aus.
- Wird der Roboter pausiert und auf die Basisstation gestellt, endet die aktuelle Reinigungsaufgabe.

Reinigung automatisch fortsetzen

Wenn der Akku zu schwach ist, kehrt der Roboter automatisch zur Basisstation zum Aufladen zurück. Wenn der Akku ausreichend aufgeladen ist, setzt er die noch nicht abgeschlossenen Reinigungsaufgaben fort.

Hinweis: Zur Nutzung dieser Funktion müssen Sie diese in der App öffnen.

Nicht stören (DND) Modus

Wenn der Roboter auf den DND-Modus (Do Not Disturb) eingestellt ist, führt der Roboter die Reinigungsaufgabe nicht mehr durch und die Betriebsanzeige erlischt. Der DND-Modus ist werkseitig standardmäßig deaktiviert. Sie können die App verwenden, um den DND-Modus zu aktivieren oder den DND-Zeitraum zu ändern. Der DND-Zeitraum ist standardmäßig 22:00-8:00.



Hinweis:

- Die geplanten Reinigungsaufgaben werden während der Nicht-Stören-Zeit (DND) wie gewohnt ausgeführt.
- Der Roboter wird die Reinigung fortsetzen, wo er nach Ablauf der DND-Periode aufgehört hat.

Punktreinigung

Wenn der Roboter in Bereitschaft ist, drücken Sie kurz die Taste , um den Spot-Reinigungsmodus zu aktivieren. In diesem Modus reinigt der Roboter einen quadratischen Bereich von 1,5 x 1,5 Metern um ihn herum und kehrt zu seinem Ausgangspunkt zurück, sobald die Reinigung bestimmter Bereiche abgeschlossen ist.



Roboter neu starten

Wenn der Roboter nicht mehr reagiert oder nicht ausgeschaltet werden kann, halten Sie die Taste  10 Sekunden lang gedrückt, um sie gewaltsam auszuschalten. Halten Sie dann die Taste  3 Sekunden lang gedrückt, um den Roboter einzuschalten.

Staubsaugen und Wischen

Hinweis: Wenn Sie die Mopp-Baugruppe zum ersten Mal verwenden, führt der Roboter standardmäßig die Aufgabe „Staubsaugen und Wischen“ aus.

1. Reinigung starten

Drücken Sie die Taste  an der Basisstation oder  am Roboter oder verwenden Sie die App, um den Roboter von der Basisstation starten zu lassen. Dann plant der Roboter die optimale Reinigungsroute und führt die Reinigungsaufgabe basierend der erstellten Karte aus.

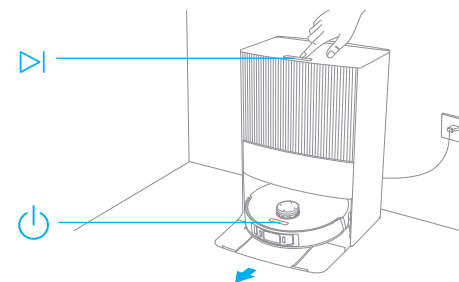

Hinweis:

- Um eine problemlose Rückkehr des Roboters zur Basisstation nach der Reinigung zu gewährleisten, empfiehlt es sich, den Roboter von der Basisstation aus starten zu lassen.
- Der Wischmopp wird gereinigt, bevor der Roboter mit dem Wischen beginnt, bitte warten Sie mit Geduld.
- Bewegen Sie die Basisstation, den Reinwassertank, den Schmutzwassertank oder das Waschbrett während der Reinigung nicht.

2. Automatisches Waschen des Wischmopps

Während der Reinigung kehrt der Roboter automatisch zur Basisstation zurück, um die Wischmopps zu waschen, je nach der in der App festgelegten Häufigkeit der Wischmoppreinigung. Die Basisstation füllt automatisch den Wasserbehälter des Roboters auf und der Roboter setzt die Reinigung fort.

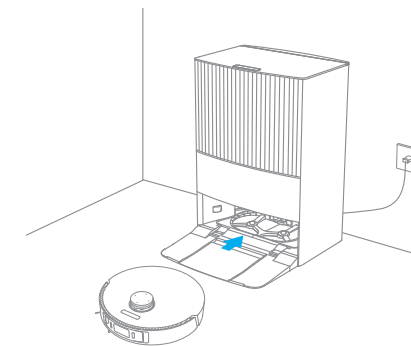

3. Automatisches Entleeren des Staubbehälters und Waschen und Trocknen der Wischmopps nach Beendigung der „Staubsaugen und Wischen“-Aufgabe

Nachdem der Roboter eine Reinigungsaufgabe erledigt hat und zum Aufladen zur Basisstation zurückkehrt, beginnt die Basisstation automatisch mit dem Entleeren des Staubbehälters. Anschließend wäscht und trocknet sie die Mopps.

Hinweis:

- Wenn die automatische Entleerungsfunktion in der App ausgeschaltet ist, leert die Basisstation den Staubbehälter nicht automatisch.
- Die Basisstation leert den Staubbehälter gemäß der in der App eingestellten Häufigkeit.

4. Reinigen Sie den Schmutzwassertank

Nachdem der Roboter seine Aufgabe erfüllt hat, reinigen Sie bitte den Schmutzwasserbehälter, um Geruchsbildung zu vermeiden.

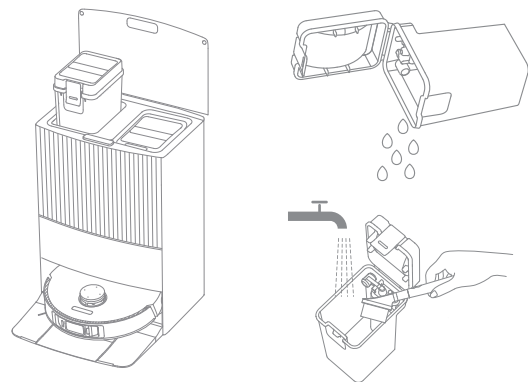

Erst staubsaugen, dann wischen

Wählen Sie in der App die Option „Wischen nach dem Staubsaugen“. Der Roboter nimmt dann automatisch den Wischmopp an der Basisstation ab und staubsaugt den Boden. Nach Beendigung des Staubsaugens kehrt der Roboter zur Basisstation zurück, um die Mopp-Baugruppe zu installieren, und die Basisstation leert automatisch den Staubbehälter. Nach dem Anheben der Hauptbürste beginnt der Roboter dann mit dem Wischen.

Nur Staubsaugen

Wählen Sie in der App die Option „Nur Staubsaugen“. Der Roboter nimmt dann automatisch die Mopp-Baugruppe von der Basisstation ab und beginnt mit dem Staubsaugen.

Nur Wischen

Wählen Sie in der App die Option „Nur Wischen“. Der Roboter prüft dann automatisch, ob die Mopp-Baugruppe auf der Basisstation installiert ist. Falls nicht, setzt der Roboter die Mopp-Baugruppe ein und beginnt nach Anheben der Hauptbürste mit dem Wischen.

Teile

Um den Roboter in einem einwandfreien Zustand zu halten, wird empfohlen, in der App oder in der folgenden Tabelle die Hinweise zur regelmäßigen Wartung des Zubehörs zu beachten.

Teil	Häufigkeit der Wartung	Häufigkeit des Austausches
Schmutzwassertank	Nach jedem Gebrauch	/
Reinwassertank	Einmal alle 2 Wochen	Alle 6 bis 12 Monate
Hauptbürste		Alle 3 bis 6 Monate
Seitenbürste		/
Mopphalter		/
Staubbehälterfilter		Alle 3 bis 6 Monate
Waschbrett	Einmal im Monat	/
Signalbereich der Basisstation		
Ladekontakte der Basisstation		
Selbstentleerende Lüftungsöffnungen der Basisstation		
Laserdistanzsensor		
Ladekontakte des Roboters		
Automatische Lüftungsöffnung des Roboters		
Eingang für automatisches Wassernachfüllen		

Hinweis: Die Häufigkeit des Austauschs hängt von der Nutzung des Roboters ab. Wenn aufgrund besonderer Umstände eine Störung auftritt, sollten die Teile ausgetauscht werden.

Teil	Häufigkeit der Wartung	Häufigkeit des Austausches
Linienlaser-Sensor	Einmal im Monat	/
AI Visueller Sensor		
LED-Fülllichter		
Kantensensor		
Stoßfänger		
Omnidirektionales Rad		
Teppichsensor		
Absturz-Sensoren	Es wird empfohlen, nach dem Entfernen der Reinigungsflüssigkeit (Flasche) zu reinigen	
Unterseite des Roboters		
Einfüllöffnung für Reinigungsflüssigkeit	Nach Bedarf reinigen	
Staubbehälter		6-8 Wochen
Staubsaugerbeutel	/	Alle 1 bis 3 Monate
Wischmopp		

Regelmäßige Wartung

DE

Waschbrett

1. Drücken Sie die Taste , wenn der Roboter die Basisstation verlassen soll.

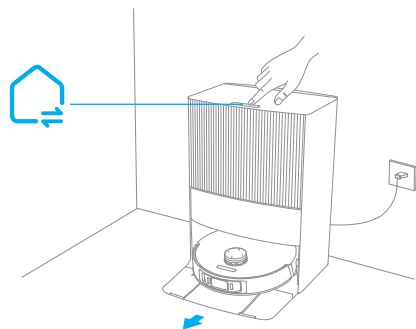

2. Nehmen Sie die Waschplatte heraus und spülen Sie sie mit sauberem Wasser ab.

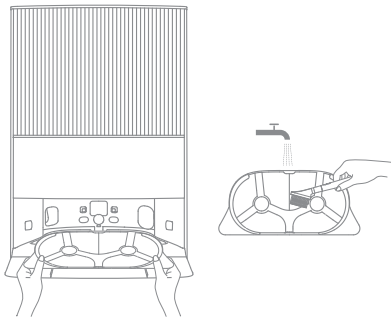

3. Halten Sie die Taste  3 Sekunden lang gedrückt, um Wasser in das untere Fach der Basisstation zu füllen. Danach reinigen Sie diese mit dem mitgelieferten Reinigungswerkzeug.

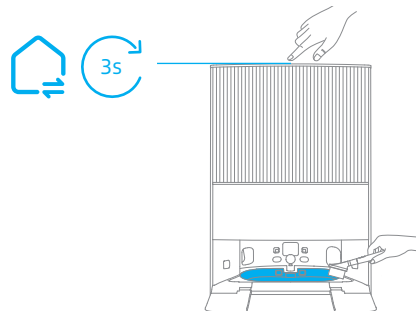

4. Halten Sie die Taste  3 Sekunden lang gedrückt, um das Schmutzwasser aus dem Boden der Basisstation abzupumpen, trocknen Sie sie mit einem weichen und trockenen Tuch ab und setzen Sie dann die Waschplatte wieder ein.

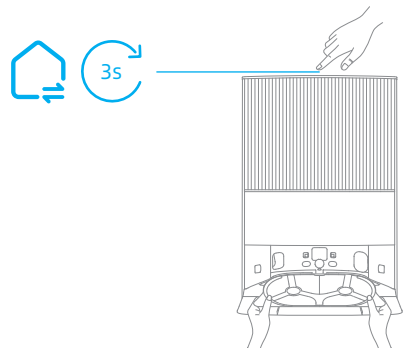

Regelmäßige Wartung

DE

Staubsaugerbeutel

1. Entriegeln Sie die Abdeckung des Staubbehälters und nehmen Sie diese ab.

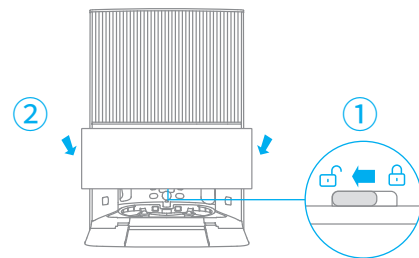

2. Entsorgen Sie den Staubbeutel.

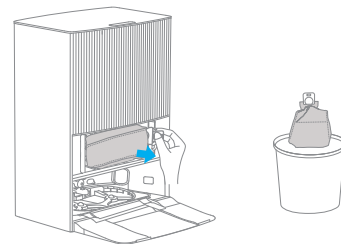

Hinweis: Wenn Sie den Griff nach außen ziehen, wird der Staubbeutel verschlossen, damit Staub und Schmutz nicht versehentlich herausfallen können.

3. Entfernen Sie den Staub und Schmutz vom Filter mit einem trockenen Tuch.

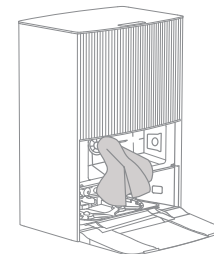

4. Setzen Sie einen neuen Staubbeutel ein. Bringen Sie anschließend die Staubbehälterabdeckung wieder an und verriegeln Sie diese.

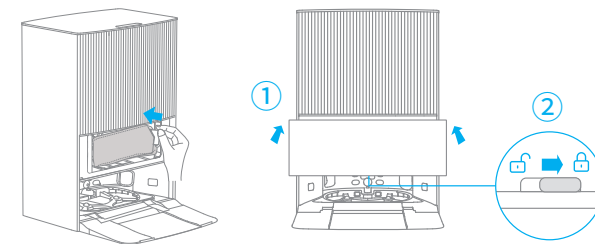

Schmutzwassertank

1. Entfernen Sie den Schmutzwassertank, öffnen Sie den Deckel und gießen Sie das Schmutzwasser aus.

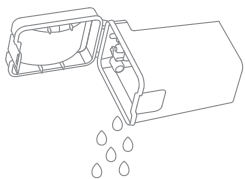

2. Spülen Sie den Schmutzwasserbehälter mit sauberem Wasser aus, und reinigen Sie die Innenwand des Schmutzwasserbehälters mit dem mitgelieferten Reinigungswerkzeug.

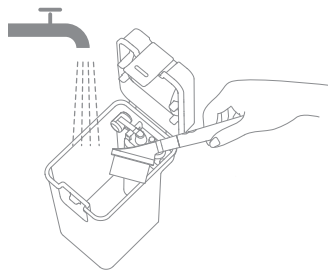

Hinweis: Die Schwimmerkugel im Schmutzwassertank ist ein bewegliches Teil. Wenden Sie beim Reinigen nicht zu viel Kraft an, um eine Beschädigung zu vermeiden.

Hauptbürste

1. Drücken Sie den Bürstenschutzclip nach innen, um den Bürstenschutz zu entfernen und die Bürste aus dem Roboter zu heben.

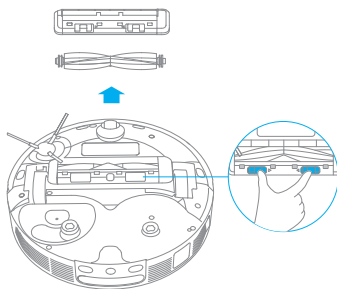

2. Ziehen Sie die Bürstenabdeckungen an beiden Enden der Bürste heraus, wie in der Abbildung gezeigt. Entfernen Sie mit dem mitgelieferten Reinigungswerkzeug alle in der Bürste verhedderten Haare. Bringen Sie die Bürstenabdeckungen an beiden Enden der Bürste wieder an und setzen Sie anschließend die Bürste wieder ein. Drücken Sie auf den Bürstenschutz, um ihn zu arretieren.

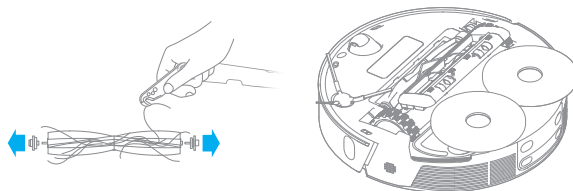

Seitenbürste und Mopphalter

Die Seitenbürste und den Mopphalter entfernen und reinigen.

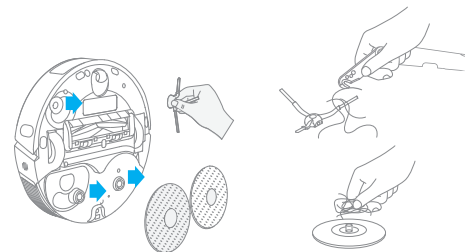

Omnidirektionales Rad

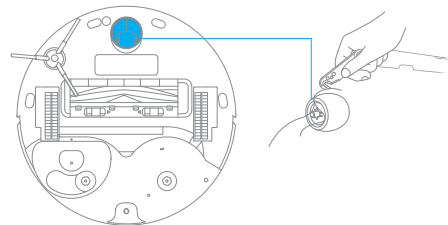

Hinweis:

- Trennen Sie die Achse und den Reifen des Rundumlaufwads mit einem Werkzeug, z. B. einem kleinen Schraubendreher. Üben Sie dabei keine übermäßige Kraft aus.
- Spülen Sie das Rundumlaufrad unter fließendem Wasser ab und setzen Sie es nach dem vollständigen Trocknen wieder ein.

Staubbehälter

1. Öffnen Sie die Abdeckung des Roboters und drücken Sie den Clip, um den Staubbehälter zu entfernen.

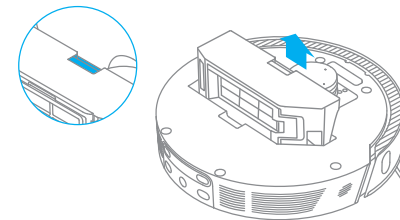

2. Öffnen Sie die Staubbehälterabdeckung und leeren Sie den Staubbehälter wie in der Abbildung gezeigt.

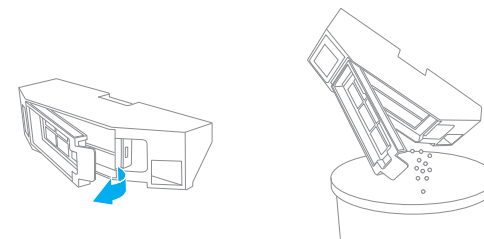

Regelmäßige Wartung

DE

Filter

1. Nehmen Sie den Filter heraus und klopfen Sie vorsichtig auf seinen Korb.

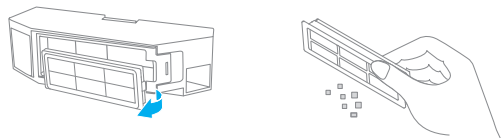

Hinweis: Versuchen Sie nicht, den Filter mit einer Bürste, einem Finger oder scharfen Gegenständen zu reinigen, um Schäden zu vermeiden.

2. Spülen Sie den Staubbehälter und den Filter mit Wasser ab und trocknen Sie sie vor dem Einbau vollständig ab.

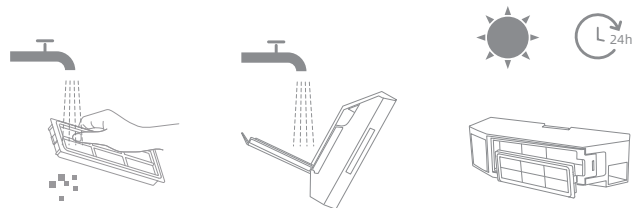

Hinweis:

- Spülen Sie den Staubbehälter und den Filter nur mit sauberem Wasser ab. Keine Reinigungsmittel verwenden.
- Verwenden Sie den Staubbehälter und den Filter nur, wenn sie vollständig trocken sind.

Sensoren und Ladekontakte des Roboters

Wischen Sie die Sensoren und Ladekontakte des Roboters mit einem weichen und trockenen Tuch ab, wie in der folgenden Abbildung dargestellt:

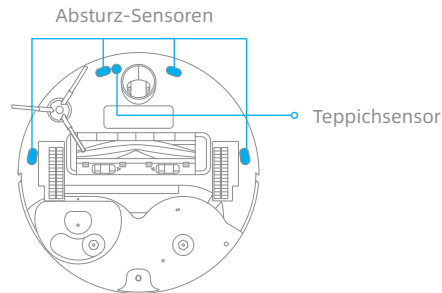
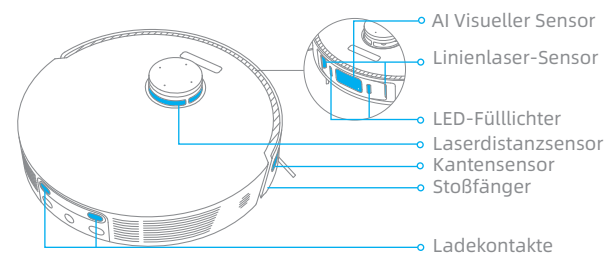

Hinweis: Feuchtes Tuch kann empfindliche Elemente innerhalb des Roboters und der Basisstation beschädigen. Bitte verwenden Sie ein trockenes Tuch zur Reinigung.

Regelmäßige Wartung

DE

Ladekontakte

Reinigen Sie die Ladekontakte und den Signalisierungsbereich der Basisstation mit einem weichen, trockenen Tuch.

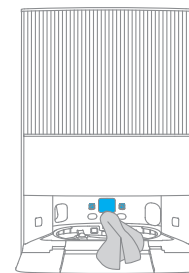

Automatische Lüftungsöffnung

Reinigen Sie die automatische Lüftungsöffnung des Roboters und der Basisstation mit einem weichen, trockenen Tuch.

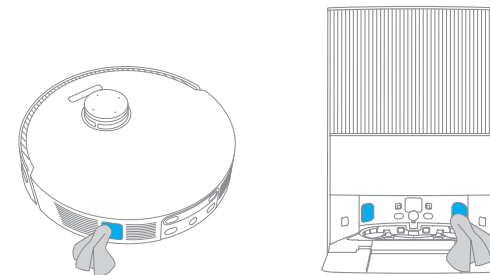

Wischmopp

Entfernen Sie den Wischmopp aus dem Wischmopphalter, um es auszutauschen.

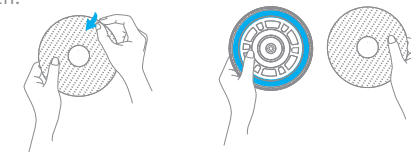

Einfüllöffnung für Reinigungsflüssigkeit

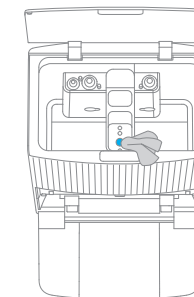

Wenn der Einfüllstutzen für die Reinigungsflüssigkeit verschmutzt ist, wischen Sie ihn mit einem weichen, trockenen Tuch ab.



Batterie

Der Roboter enthält einen leistungsstarken Lithium-Ionen-Akku. Achten Sie darauf, dass der Akku bei täglichem Gebrauch gut aufgeladen bleibt, um die optimale Akkuleistung zu erhalten.

Problem	Lösung
Der Roboter lässt sich nicht einschalten.	Der Akkustand ist niedrig. Laden Sie den Roboter an der Ladestation auf und versuchen Sie es dann erneut. Die Temperatur des Akkus ist zu niedrig oder zu hoch. Es wird empfohlen, das Gerät bei einer Temperatur zwischen 0°C und 40° C in Betrieb zu nehmen.
Roboter lädt sich nicht auf	Die Basisstation ist nicht an die Stromversorgung angeschlossen. Bitte stellen Sie sicher, dass beide Enden des Netzkabels korrekt angeschlossen sind. Der Kontakt zwischen den Ladekontakten an der Basisstation und dem Roboter ist schlecht, bitte reinigen Sie die Ladekontakte. Überprüfen Sie, ob sich am Anschluss des Roboters ein Fremdobjekt befindet, und entfernen Sie gegebenenfalls das Fremdobjekt.
Der Roboter kann keine Verbindung zum WLAN herstellen.	Das Passwort für das WLAN-Netzwerk ist falsch. Überprüfen Sie, ob das Passwort für die Verbindung mit Ihrem WLAN-Netzwerk korrekt ist. Der Roboter unterstützt keine 5-GHz-WLAN-Verbindung. Stellen Sie sicher, dass der Roboter mit einer 2,4-GHz-WLAN-Verbindung verbunden ist. Das WLAN-Signal ist schwach. Stellen Sie sicher, dass sich der Roboter in einem Gebiet mit guter WLAN-Abdeckung befindet. Der Roboter ist möglicherweise nicht bereit für die Konfiguration. Beenden Sie die App, rufen Sie sie erneut auf und versuchen Sie es dann erneut.
Der Roboter findet nichts und kehrt zur Basisstation zurück.	Die Basisstation ist nicht an das Stromnetz angeschlossen oder wurde bewegt, während der Roboter nicht auf ihr steht. Bitte schließen Sie die Basisstation an das Stromnetz an oder stellen Sie den Roboter zum Aufladen auf die Basisstation. Es gibt zu viele Hindernisse rund um die Basisstation. Platzieren Sie die Basisstation in einem offeneren Bereich. Das Bewegen des Roboters kann dazu führen, dass er sich neu positioniert und eine Karte neu erstellt, wenn die Neupositionierung fehlschlägt. Wenn der Roboter zu weit von der Basisstation entfernt ist, kann er möglicherweise nicht automatisch zurückkehren. In diesem Fall müssen Sie den Roboter manuell auf die Basisstation stellen. Wischen Sie den Signalisierungsbereich an der Basisstation ab, um Staub oder Schmutz zu entfernen.

Problem	Lösung
Der Roboter bleibt vor der Basisstation stecken und kann nicht zu ihr zurückkehren.	Entfernen Sie alle Hindernisse innerhalb von 5 cm auf der linken und rechten Seite oder innerhalb von 1,5 m vor der Basisstation, um eine Blockierung des Roboters zu vermeiden. Die Route für die Rückkehr zur Ladung ist blockiert, z. B. die Tür ist geschlossen. Der Roboter kann ausrutschen, wenn der Boden vor der Basisstation übermäßig nass ist. Wenn ja, entfernen Sie das überschüssige Wasser, bevor Sie es erneut versuchen. Es wird empfohlen, die Basisstation an einen anderen Ort zu verlegen und es erneut zu versuchen.
Der Roboter kann nicht ausgeschaltet werden.	Der Roboter kann während des Ladevorgangs nicht ausgeschaltet werden. Zum Ausschalten des Roboters wird empfohlen, ihn von der Basisstation zu entfernen und die Taste  3 Sekunden lang gedrückt zu halten. Wenn sich der Roboter durch Ausführen von Schritt 1 nicht ausschalten lässt, halten Sie die Taste  10 Sekunden lang gedrückt, um ein Ausschalten des Roboters zu erzwingen. Wenn das Problem weiterhin besteht, wenden Sie sich bitte an den Kundendienst.
Die Aufladegeschwindigkeit ist langsam.	Es dauert etwa 4,5 Stunden, um den Roboter vollständig aufzuladen, wenn die Batterie schwach ist. Wenn Sie den Roboter bei Temperaturen außerhalb des angegebenen Bereichs betreiben, wird die Ladegeschwindigkeit automatisch verlangsamt, um die Lebensdauer der Batterie zu verlängern. Die Ladekontakte sowohl am Roboter als auch an der Basisstation können verschmutzt sein, bitte wischen Sie sie mit einem trockenen Tuch ab.
Die Geräusche nehmen zu, während der Roboter in Betrieb ist.	Prüfen Sie, ob der Staubbehälterfilter verstopft ist. Wenn ja, reinigen Sie ihn oder ersetzen Sie ihn. Ein harter Gegenstand könnte in der Hauptbürste oder im Staubbehälter eingeklemmt sein. Prüfen und entfernen Sie alle harten Gegenstände. Die Hauptbürste oder die Seitenbürste kann sich verheddern. Prüfen und entfernen Sie alle Fremdkörper. Schalten Sie den Saugmodus auf Standard oder Leise.
Der Roboter bewegt sich, ohne der festgelegten Route zu folgen.	Gegenstände wie Stromkabel und Hausschuhe sollten vor dem Einsatz des Roboters aufgeräumt werden. Beim Arbeiten auf nassen, rutschigen Böden kann das Hauptrad rutschen. Es wird empfohlen, die nassen Stellen vor dem Einsatz des Roboters zu trocknen. Wischen Sie die Linienlasersensoren und den visuellen KI-Sensor des Roboters mit einem sauberen, weichen und trockenen Tuch ab, um sie sauber und funktionsfähig zu halten.

Problem	Lösung
Der Roboter kann die zu reinigenden Räume nicht erreichen.	Stellen Sie sicher, dass die Türen der zu reinigenden Räume offen sind. Prüfen Sie, ob die Schwelle an der Zimmertür höher als 2 cm ist. Der Roboter kann nicht über hohe Schwellen oder Stufen klettern. Der Boden vor dem zu reinigenden Zimmer kann nass und rutschig sein, so dass der Roboter ausrutscht und nicht ordnungsgemäß funktioniert. Trocknen Sie den Boden, bevor Sie den Roboter benutzen.
Der Roboter nimmt die Reinigung nach dem Laden nicht wieder auf.	Vergewissern Sie sich, dass der Roboter nicht auf den Nicht-Stören-Modus eingestellt ist, da er dann die Reinigung nicht fortsetzen kann. Der Roboter setzt die Reinigung nicht mehr fort, nachdem Sie ihn manuell zum Aufladen auf die Basisstation gestellt haben. Dazu gehört das manuelle Aufstellen des Roboters auf der Basisstation oder das Senden des Roboters zum Aufladen über die App, über die Basisstation oder über den Roboter selbst.
Die Station kann den Staubbehälter nicht automatisch leeren.	Prüfen Sie, ob der Staubbeutel im Staubbehälter voll ist. Wenn der Staubbeutel nicht voll ist, prüfen Sie, ob die automatischen Entleerungsöffnungen des Roboters, der Basisstation oder des Staubbehälters verstopft sind. Falls ja, beseitigen Sie die Verstopfung rechtzeitig.
Der Wasserstand in der Waschanlage ist anormal.	Nehmen Sie das Waschbrett heraus und prüfen Sie, ob der Abfluss verstopft ist, und reinigen Sie ihn. Drücken Sie vorsichtig auf Schmutzwassertank, um sicherzustellen, dass er richtig installiert ist. Überprüfen Sie, ob die Dichtung am Schmutzwassertank lose oder nicht richtig installiert ist, und setzen Sie sie gegebenenfalls manuell zurück. Wenn das Problem weiterhin besteht, wenden Sie sich bitte an den Kundendienst. Überprüfen Sie die Reinigungsflüssigkeit. Fügen Sie keine anderen Flüssigkeiten als die offiziell zugelassene Reinigungsflüssigkeit hinzu.
Der Mopphalter ist abnormal angehoben.	Bitte entfernen Sie den Mopphalter, prüfen Sie, ob sich ein Fremdkörper darin befindet, und starten Sie den Roboter neu. Wenn das Problem weiterhin besteht, wenden Sie sich bitte an den Kundendienst.
Unter dem Frischwasserbehälter oder um die Dichtung herum befindet sich Wasser.	Wenn Sie den Frischwasserbehälter herausnehmen, kann etwas Wasser in der Leitung unter dem Behälter oder um die Dichtung herum zurückbleiben. Das ist normal. Wischen Sie es bitte mit einem trockenen Tuch ab.

Bei weiteren Fragen wenden Sie sich bitte an <https://global.dreametech.com>

Roboter

Modell	RLX41CE
Ladedauer	Ca. 4,5 Stunden
Nennspannung	14,4 V ⁼⁼⁼
Bemessungsleistung	75 W
Betriebsfrequenz	2400-2483,5 MHz
Maximale Ausgangsleistung	<20 dBm

Basisstation

Modell	RCXE2
Nenneingang	220-240 V~ 50-60 Hz
Nennausgang	20 V ⁼⁼⁼ 2 A
Nennleistung (während der Staubentleerung)	1000 W
Nennleistung (während der Reinigung)	55 W
Nennleistung (beim Lade- und Trocknungsvorgang)	80 W
Betriebsfrequenz	2400-2483,5 MHz
Maximale Ausgangsleistung	<20 dBm

Unter normalen Einsatzbedingungen muss dieses Gerät einen Abstand von mindestens 20 cm zwischen der Antenne und dem Körper des Benutzers einhalten.

Hinweis: Die Nennleistung (beim Lade- und Trocknungsvorgang) wird durch den Leistungswert während der Vollastperiode bestimmt.

Entsorgung und Entfernung von Batterien

Die eingebaute Lithium-Ionen-Batterie enthält umweltgefährdende Substanzen. Stellen Sie vor der Entsorgung der Batterie sicher, dass die Batterie von qualifizierten Technikern entfernt und in einer geeigneten Recyclinganlage entsorgt wird.

- die Batterie muss vor dem Verschrotten aus dem Gerät entfernt werden;
- das Gerät muss beim Ausbau der Batterie vom Netz getrennt werden;
- die Batterie muss sicher entsorgt werden.

ACHTUNG:

- Bevor Sie den Akku entfernen, trennen Sie die Stromversorgung und lassen Sie den Akku komplett leer laufen.
- Nicht benötigte Batterien sollten in einer geeigneten Recyclinganlage entsorgt werden.
- Lassen Sie den Akku nicht in einer Umgebung mit extrem hohen Temperaturen, um Explosionsrisiken zu vermeiden.
- Unter missbräuchlicher Verwendung kann Flüssigkeit aus der Batterie ausgestoßen werden. Wenn Sie aus Versehen anfassen, spülen Sie mit Wasser und suchen Sie medizinische Hilfe.

Informations DEEE



Alle mit diesem Symbol gekennzeichneten Produkte sind Elektroschrott und Elektrogeräte (WEEE entsprechend EU-Richtlinie 2012/19/EU) und dürfen nicht mit unsortiertem Haushaltsmüll vermischt werden. Schützen Sie stattdessen Ihre Mitmenschen und die Umwelt, indem Sie Ihre zu entsorgenden Geräte an eine dafür vorgesehene, von der Regierung oder einer lokalen Behörde eingerichtete Sammelstelle zum Recycling von Elektroschrott und Elektrogeräten bringen. Eine ordnungsgemäße Entsorgung und Recycling helfen, negative Auswirkungen auf die Gesundheit von Umwelt und Menschen zu vermeiden. Wenden Sie sich bitte an den Installateur oder lokale Behörden, um Informationen zum Standort und den allgemeinen Geschäftsbedingungen solcher Sammelstellen zu erhalten.

Entsorgung von Elektro- und Elektronikgeräten



Die durchgestrichene Mülltonne bedeutet, dass Sie gesetzlich verpflichtet sind, diese Geräte einer vom unsortierten Siedlungsabfall getrennten Erfassung zuzuführen. Die Entsorgung über die Restmülltonne oder die gelbe Tonne ist untersagt. Enthalten die Produkte Batterien oder Akkus, die nicht fest verbaut sind, müssen diese vor der Entsorgung entnommen und getrennt als Batterie entsorgt werden.

Möglichkeiten der Rückgabe von Altgeräten

Besitzer von Altgeräten können diese im Rahmen der durch öffentlich-rechtlichen Entsorgungsträger eingerichteten und zur Verfügung stehenden Möglichkeiten der Rückgabe oder Sammlung von Altgeräten abgeben, damit eine ordnungsgemäße Entsorgung der Altgeräte sichergestellt ist. Unter dem folgenden Link besteht die Möglichkeit, sich ein Onlineverzeichnis der Sammel- und Rücknahmestellen anzuzeigen zu lassen: <https://www.ear-system.de/ear-verzeichnis/sammel-und-ruecknahmestellen>

Datenschutz

Wir weisen alle Endnutzer von Elektro- und Elektronikaltgeräten darauf hin, dass Sie für das Löschen personenbezogener Daten auf den zu entsorgenden Altgeräten selbst verantwortlich sind.

Pour éviter tout risque de choc électrique, d'incendie ou de blessure causé par une utilisation incorrecte de l'appareil, veuillez lire attentivement le manuel d'utilisation avant d'utiliser l'appareil et le conserver pour pouvoir vous y référer ultérieurement.

Restrictions d'utilisation

- Ce produit ne doit pas être utilisé par des enfants de moins de 8 ans ni par des personnes présentant un handicap moteur, sensoriel ou mental, ou ayant une expérience ou des connaissances limitées, sans la supervision d'un parent ou d'un tuteur afin de garantir un fonctionnement sûr et d'éviter tout risque. Le nettoyage et l'entretien ne doivent pas être effectués par des enfants sans surveillance.
- L'appareil ne doit être utilisé qu'avec le bloc d'alimentation fourni avec l'appareil.
- Ce produit contient des batteries qui peuvent être uniquement remplacées par des techniciens qualifiés ou par le service après-vente.
- Dégagez la zone à nettoyer. Les enfants ne doivent pas jouer avec ce produit. Pendant le nettoyage, assurez-vous que les enfants et les animaux de compagnie sont maintenus à une distance de sécurité du robot aspirateur.
- Ne pas installer, charger ou utiliser l'appareil dans les salles de bains ou autour des piscines.
- Ce produit est uniquement destiné au nettoyage des sols dans un environnement domestique. Ne l'utilisez pas à l'extérieur, sur des surfaces autres que des sols ou dans un environnement commercial ou industriel.
- Assurez-vous que l'appareil fonctionne correctement dans un environnement

Restrictions d'utilisation

- adéquat. Dans le cas contraire, n'utilisez pas l'appareil.
- Si le câble d'alimentation est endommagé, ce dernier doit être remplacé par un câble spécial ou un assemblage disponible auprès du fabricant ou d'un agent de maintenance.
- N'utilisez pas le robot dans une zone située au-dessus du niveau du sol sans barrière de protection.
- Ne placez pas le robot à l'envers. N'utilisez pas le couvercle du LDS, le couvercle du robot ou le pare-chocs comme poignée pour déplacer le robot.
- N'utilisez pas le robot dans des environnements où la température ambiante est supérieure à 40°C ou inférieure à 0°C, ni sur un sol avec des liquides ou des substances collantes.
- Pour éviter d'endommager l'appareil ou de le traîner, débarrassez le sol de tout objet mobile et retirez les câbles ou les cordons d'alimentation qui se trouvent sur le trajet de nettoyage avant d'utiliser l'appareil.
- Retirez tous les objets fragiles ou de petite taille au sol afin d'éviter que le robot ne les percute ou ne les endommage.
- Maintenez vos cheveux, vos doigts et les autres parties de votre corps éloignés de l'orifice d'aspiration du robot.
- Gardez l'outil de nettoyage hors de portée des enfants.
- Ne faites pas fonctionner l'appareil dans une pièce où un nourrisson ou un enfant dort.

Informations sur la sécurité

FR

Restrictions d'utilisation

- Ne mettez pas d'enfants, d'animaux ou d'objets sur le robot, qu'il soit à l'arrêt ou en mouvement.
- Gardez le robot hors de portée des enfants.
- Utilisez uniquement le détergent officiellement approuvé. N'ajoutez aucun liquide tel que de l'alcool ou un désinfectant.
- N'utilisez pas le robot pour nettoyer des objets brûlants. N'utilisez pas le robot pour ramasser des liquides inflammables ou combustibles, des gaz corrosifs ou des acides ou solvants non dilués.
- N'aspirez pas d'objets durs ou tranchants. N'utilisez pas l'appareil pour ramasser des objets tels que des pierres, de gros morceaux de papier ou tout autre élément susceptible d'obstruer l'appareil.
- Veuillez éteindre et débrancher l'appareil avant de le nettoyer et de l'entretenir.
- N'essayez pas le robot ou la station de base avec un chiffon humide et ne les rincez pas avec un liquide. Après avoir nettoyé les pièces lavables, séchez-les complètement avant de les réinstaller et de les utiliser.
- Veuillez utiliser ce produit conformément aux instructions du Mode d'emploi. Les utilisateurs sont responsables des pertes ou dommages résultant d'une mauvaise utilisation de ce produit.

Batteries et charge

- Ne pas utiliser de batterie et de base d'auto-lavage du tiers. A utiliser uniquement avec le modèle RCXE2 fourni.

Informations sur la sécurité

FR

Batteries et charge

- N'essayez pas de démonter, réparer ou modifier la batterie ou la station de base par vous-même.
- Ne placez pas la station de base à proximité d'une source de chaleur.
- N'utilisez pas un chiffon humide ou des mains mouillées pour essuyer ou nettoyer les contacts de charge de la station de base.
- Ne jetez pas vos batteries usagées de façon incorrecte. Les batteries inutilisées doivent être jetées aux centres de recyclage appropriés.
- Si le cordon d'alimentation est endommagé ou rompu, cessez immédiatement de l'utiliser et contactez le service après-vente.
- Dans la mesure du possible, assurez-vous que le robot est éteint lorsque vous le transportez et rangez-le dans son emballage d'origine.
- Si vous ne prévoyez pas d'utiliser le robot pendant une période prolongée, chargez-le complètement, éteignez-le, puis entreposez-le dans un endroit frais et sec. Rechargez le robot au moins une fois tous les 3 mois pour éviter un déchargement excessif de la batterie.
- Le capteur laser dans ce produit répond à la norme IEC 60825-1:2014/EN 60825-1:2014/A11:2021 pour les produits laser de classe 1. Veuillez éviter le contact visuel direct avec le produit pendant l'utilisation.

Informations sur la sécurité liée à l'utilisation du laser

PRODUIT LASER DE CLASSE 1
PRODUIT LASER DE CONSOMMATION
EN 50689:2021

Par la présente, Dreame Trading (Tianjin) Co., Ltd. déclare que cet équipement radio de type RLX41CE est conforme à la Directive européenne 2014/53/UE. L'intégralité de la déclaration de conformité pour l'UE est disponible à l'adresse suivante: <https://global.dreametech.com>
Pour obtenir un manuel électronique détaillé, rendez-vous sur le site <https://global.dreametech.com/pages/user-manuals-and-faqs>

Présentation du produit

FR

Contenu d'emballage

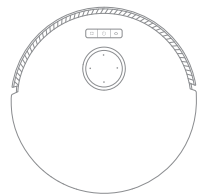

Robot

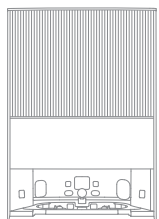

Station de base



Plaque d'extension de rampe de station de base

Autres accessoires



Brosse latérale

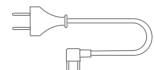

Câble d'alimentation



Outil de nettoyage
(Rangé dans le bac de stockage de la station de base)



Sac à poussière x 2
(Rangé dans le bac à poussière)



Brosse principale
(préinstallé)

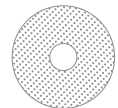

Serpillière x 2
(préinstallé)



Support de la serpillière x 2

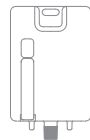

Solution de nettoyage

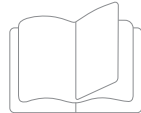

Manuel d'utilisation



Filtre du compartiment à poussière
(préinstallé)

Présentation du produit

FR

Robot

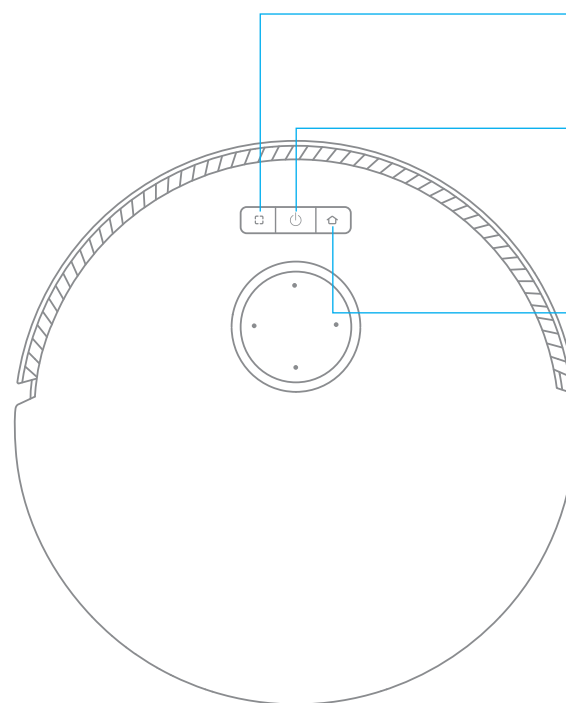

- **Nettoyage local**
 - Appuyez pour démarrer le nettoyage localisé
- **Bouton d'alimentation/nettoyage**
 - Appuyez sur cette touche pendant 3 secondes pour allumer ou éteindre le robot
 - Appuyez pour commencer le nettoyage une fois le robot activé
- **Bouton d'accueil**
 - Appuyez pour renvoyer le robot à la station de base
 - Appuyez et maintenez enfoncé pendant 3 secondes pour désactiver la sécurité enfant

- Indicateur d'état**
- Blanc fixe : Nettoyage ou dépoussiérage terminé
 - Orange clignotant : Erreur
 - Orange fixe : Veille en batterie faible ou en pause en batterie faible

Remarque : Appuyez sur n'importe quel bouton du robot pour faire une pause pendant que le robot nettoie ou revient à la charge.

Présentation du produit

FR

Robot et capteurs

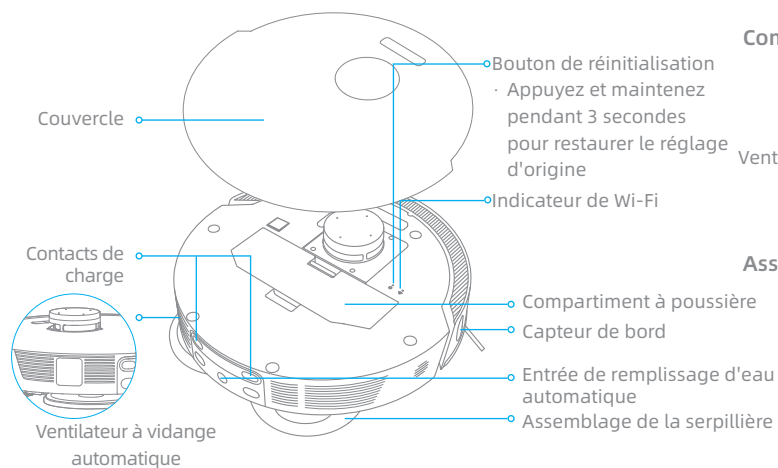
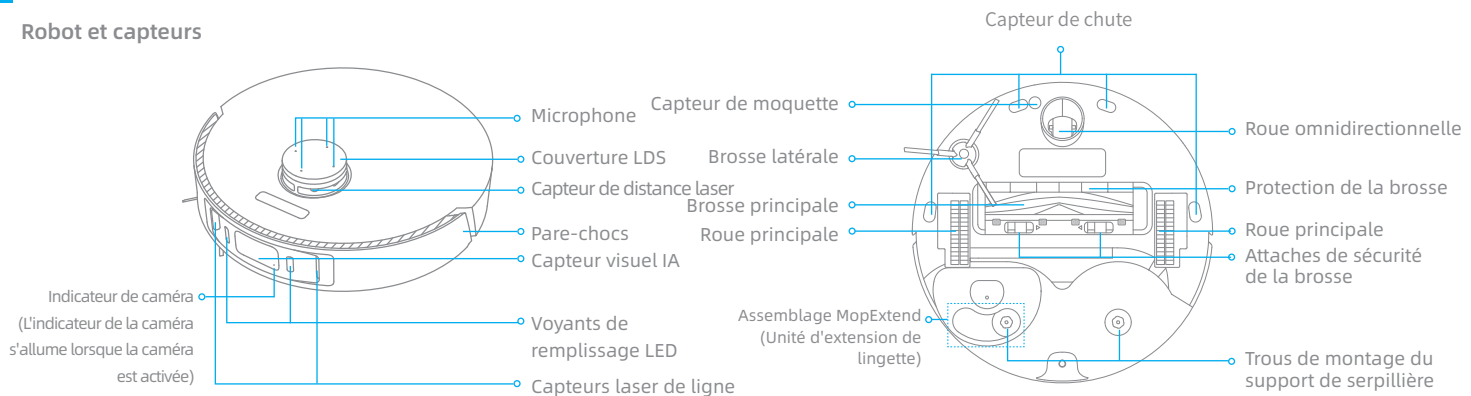

Compartiment à poussière

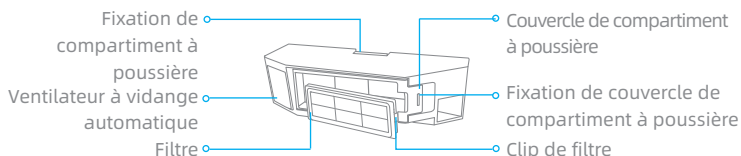

Assemblage de la serpillière

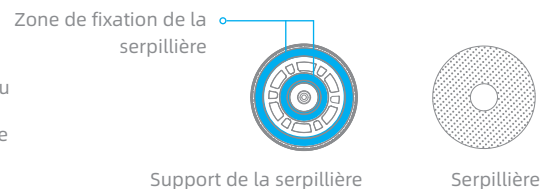

Présentation du produit

FR

Station de base

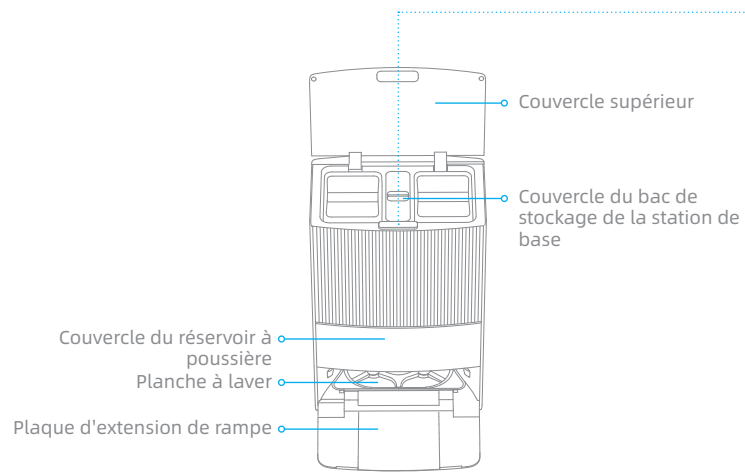

Boutons de la station de base

🏠 Bouton Quitter / Arrimage

- Robot sur la station de base : Appuyez pour quitter la station de base
- Robot hors de la station de base : Appuyez pour revenir à la station de base

▶ Bouton de Démarrage / Pause

- Appuyez pour démarrer ou mettre en pause le nettoyage

☹️ Bouton de séchage

- Appuyez pour que la station de base démarre ou arrête de sécher les lingettes de nettoyage

Indicateur d'état

- Blanc fixe : La station de base est branchée
- Orange fixe : La station de base présente une erreur

Sécurité enfants

Appuyez sur les boutons 🏠 et ☹️ et maintenez-les enfoncés pendant 3 secondes pour activer ou désactiver la Sécurité Enfants. Une fois la Sécurité Enfants activée, tous les boutons du robot et de la station de base seront verrouillés.

Nettoyez la plaque de lavage

Une fois que le robot a quitté la station de base, appuyez sur le bouton 🏠 et maintenez-le enfoncé pendant 3 secondes pour ajouter de l'eau de la station de base dans la plaque de lavage, puis appuyez sur le bouton 🏠 et maintenez-le enfoncé pendant 3 secondes pour pomper l'eau usagée dans la plaque de lavage.

Présentation du produit

FR

Station de base

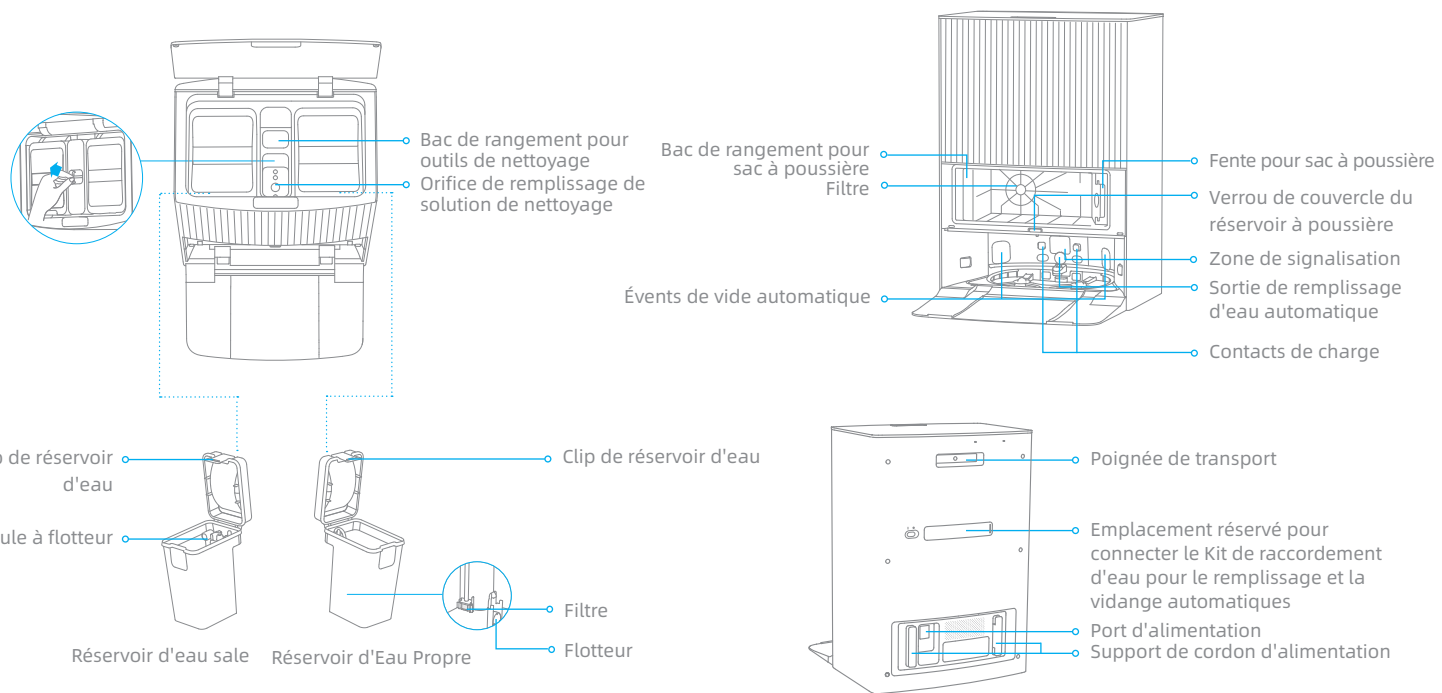

Remarque : Le kit de raccordement à l'eau pour le remplissage et la vidange automatiques doit être acheté séparément. (Disponible uniquement dans certaines régions)

Préparation de votre maison

FR

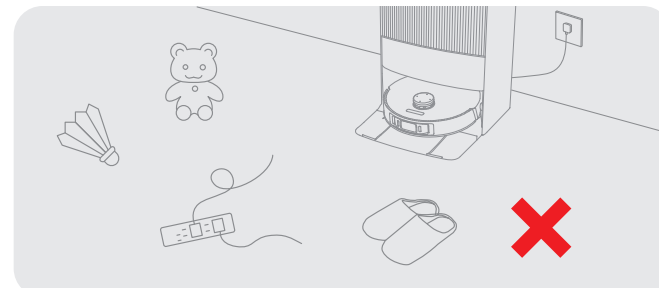

Rangez les objets tels que les cordons d'alimentation, les chiffons, les pantoufles et les jouets pour améliorer l'efficacité du robot.

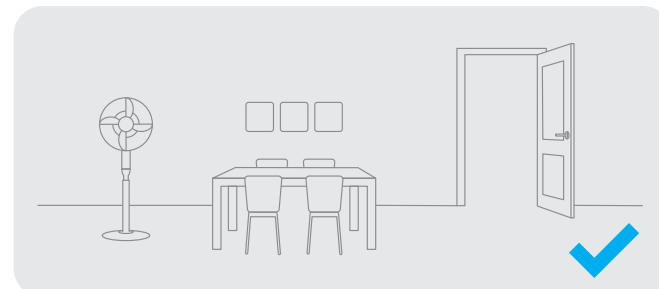

Ouvrez la porte de la pièce à nettoyer, et rangez les meubles dans un endroit approprié pour faire plus de place.

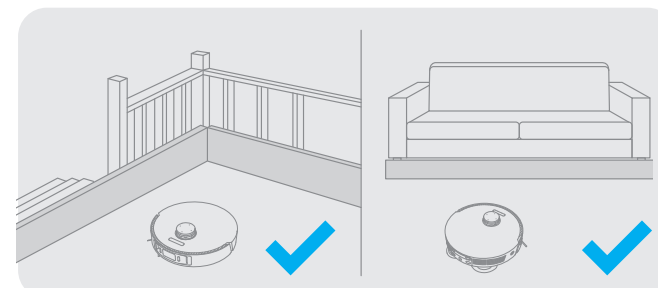

Veillez utiliser des clôtures physiques pour éviter les zones suspendues ou basses avant le nettoyage afin d'assurer la sécurité et le bon fonctionnement du robot.

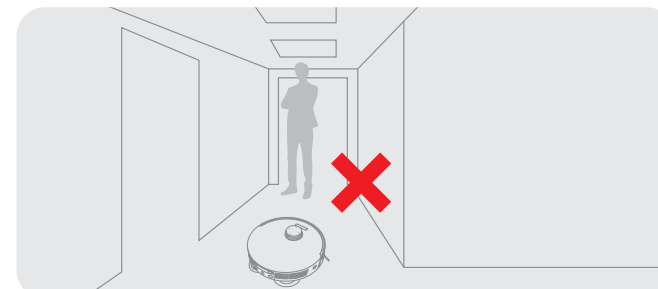

Pour éviter que le robot ne reconnaisse pas la zone à nettoyer, ne restez pas devant le robot, sur le palier, dans le couloir ou dans les endroits étroits.

Remarque :

- lorsque vous utilisez le robot pour la première fois, suivez-le pendant le nettoyage afin d'éliminer tout obstacle potentiel à l'avance.
- Les voyants de remplissage LED fourniront un éclairage auxiliaire dans les environnements faiblement éclairés.

1. Raccordement à une prise électrique

Insérez le cordon d'alimentation dans la station de base et branchez-le dans la prise.

Placez la station de base dans un endroit aussi ouvert que possible avec un bon signal Wi-Fi.

Insérez fermement le cordon d'alimentation jusqu'à ce que l'indicateur d'état de la station de base soit blanc fixe

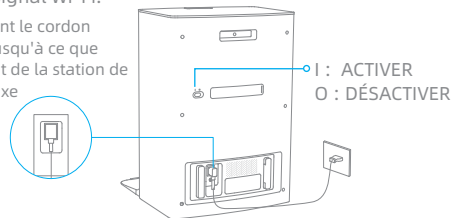

2. Placez la station de base et installez la plaque d'extension de la rampe de la station de base

Retirez tous les objets situés à moins de 1,5 m devant et à 5 cm de chaque côté de la station de base. Installez ensuite la plaque d'extension de la rampe de la station de base jusqu'à la station de base.

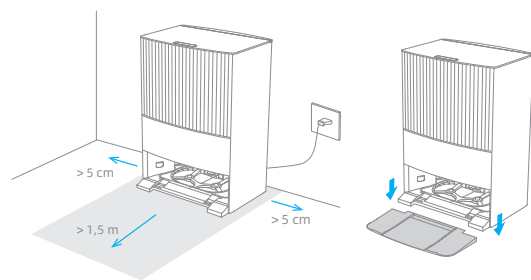

Remarque : Pour éviter que les taches d'eau ne mouillent les planchers en bois ou les tapis, il est recommandé de placer la station de base sur des sols en carrelage ou en marbre.

3. Enlevez les protections

Retirez les deux autocollants à l'avant et à l'arrière du robot et retirez le couvercle du robot pour enlever la bande de protection.

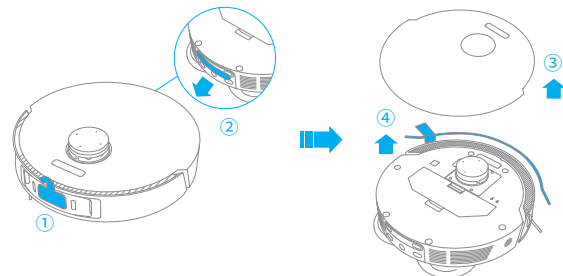

4. Mettez le robot sous tension et installez la brosse latérale et l'unité de lingette

Appuyez sur le bouton sur le robot pendant 3 secondes pour l'activer. Installez la brosse latérale et l'unité de lingette.

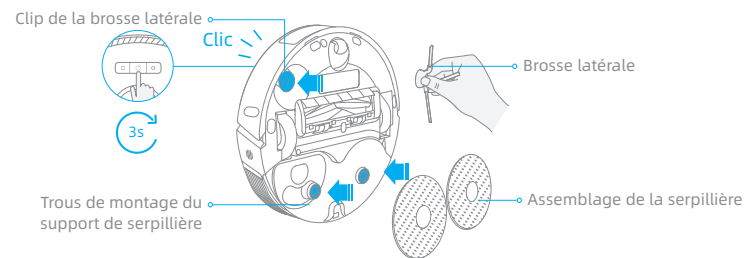

Remarque : installez la brosse latérale jusqu'à ce qu'elle s'enclenche en place.

5. Connectez le robot à la station de base

Placez le robot sur la station de base avec l'unité de lingette orientée vers la plaque de lavage. Vous entendrez un message vocal lorsque le robot est bien connecté à la station de base.

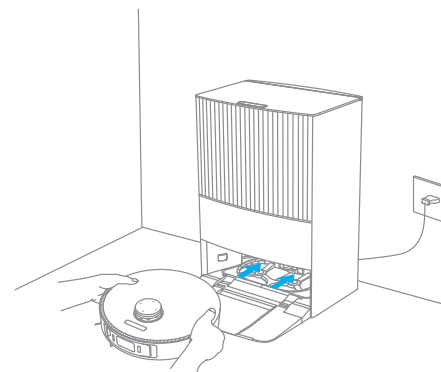

Remarque : Il est conseillé de charger complètement le robot avec la première utilisation. Quand le robot ne peut être activé lorsque la batterie est déchargée, connectez manuellement le robot à la station de base pour le recharger.

6. Installer la bouteille de solution de nettoyage

Retirez le capuchon du flacon de nettoyage, et tirez les deux joints d'étanchéité présents sur le flacon comme indiqué sur la figure. Ouvrez le couvercle supérieur de la station de base et installez le flacon de nettoyage à sa position le long de la fente. Le nettoyeur sera automatiquement ajouté pendant le fonctionnement.

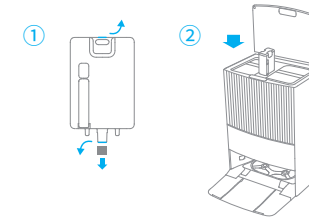

Remarque: N'ajoutez pas de solution de nettoyage autre que celle approuvée, sinon la station de base risque de mal fonctionner.

7. Ajouter de l'eau dans le réservoir d'eau propre

Retirez le réservoir d'eau propre de la station de base et remplissez-le d'eau propre jusqu'à la ligne d'eau maximale. Ensuite, réinstallez-le dans la station de base.

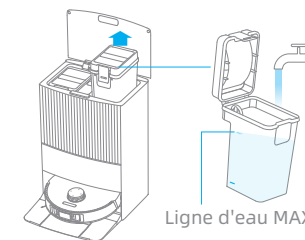

Remarque : Ne remplissez pas d'eau chaude, sinon le réservoir risque de se déformer.

Connexion à l'application Dreamehome

FR

1. Téléchargez l'application Dreamehome

Scannez le code QR sur le robot ou recherchez "Dreamehome" dans l'app store pour télécharger et installer l'application.

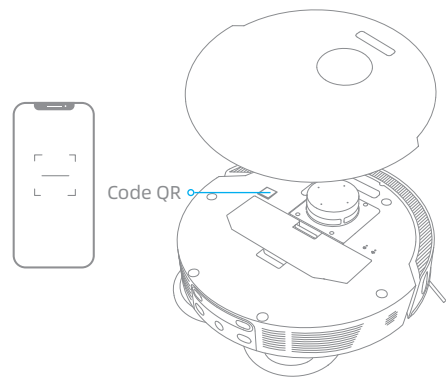

Remarque :

- Seul le réseau Wi-Fi 2,4 GHz est reconnu.
- Le logiciel d'application est soumis à des mises à jour, les opérations réelles peuvent donc différer des instructions de ce manuel. Suivez les instructions en fonction de la version de l'application.

2. Ajouter un appareil

Ouvrez l'application Dreamehome, appuyez sur "+" dans le coin supérieur droit, et scannez le même code QR sur le robot encore une fois pour ajouter l'appareil. Suivez les instructions pour terminer la connexion Wi-Fi.

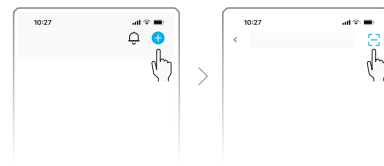
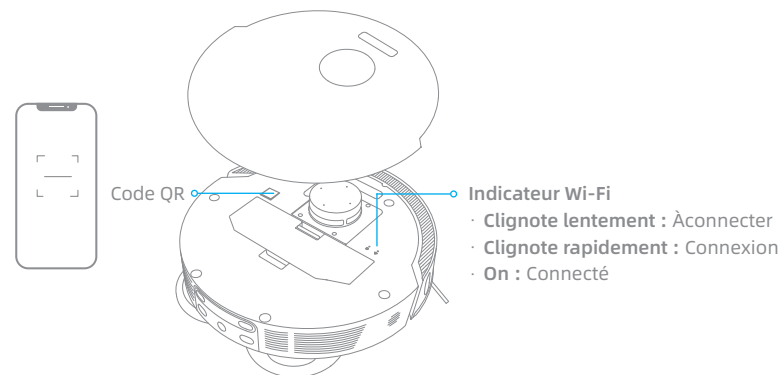

Remarque : Si vous voulez réinitialiser le Wi-Fi, répétez l'étape 2 et suivez les instructions pour terminer la connexion Wi-Fi.



Mode d'utilisation

FR

Allumer/éteindre

Appuyez et maintenez le bouton  enfoncé pendant 3 secondes pour activer le robot. L'indicateur d'alimentation doit s'allumer. Placez le robot sur la station de base, le robot devrait s'activer automatiquement et commencer à charger. Pour éteindre le robot, retirez le robot de la station de base et maintenez enfoncé le bouton  pendant 3 secondes.

Cartographie rapide

Après avoir configuré le réseau pour la première fois, suivez les instructions de l'application pour créer rapidement une carte, et le robot commencera à cartographier sans nettoyage. Le processus de cartographie sera terminé lorsque le robot retournera à la station, et la carte sera enregistrée automatiquement.

Pause / Veille

Lorsque le robot fonctionne, appuyez sur tout bouton pour le mettre en pause.

Si le robot est mis en pause pendant plus de 10 minutes, il passe automatiquement en mode veille. Tous les indicateurs sur le robot s'éteignent. Appuyez sur n'importe quel bouton du robot ou de la station de base, ou utilisez l'application pour réactiver le robot.

Remarque :

- Le robot s'éteint automatiquement s'il reste en mode veille pendant plus de 12 heures.
- Si le robot est mis en pause et placé sur la station de base, le processus de nettoyage en cours se termine.

Reprise automatique du nettoyage

Si la batterie est trop faible, le robot retournera automatiquement à la station de base pour se recharger. Après avoir chargé au niveau de batterie approprié, il reprendra les tâches de nettoyage inachevées.

Remarque : Pour utiliser cette fonction, veuillez l'ouvrir dans l'application.

Mode Ne pas déranger (DND)

Lorsque le robot est réglé en mode Ne pas déranger (DND), le robot ne peut pas reprendre le nettoyage et le voyant d'alimentation s'éteint. Le mode DND est désactivé par défaut en usine. Vous pouvez utiliser l'application pour activer le mode DND ou modifier la période de DND. La période de mise en veille est de 22:00-8:00 par défaut.



Remarque :

- Les tâches de nettoyage planifiées seront effectuées comme d'habitude pendant la période du DND.
- Le robot reprend le nettoyage du point où il s'est arrêté après l'expiration de la période de mise en veille.

Nettoyage local

Lorsque le robot est en veille, appuyez brièvement sur le bouton  pour activer le mode de nettoyage local. Dans ce mode, le robot nettoie une zone de forme carrée de 1,5 x 1,5 mètre autour de lui et revient à son point de départ une fois le nettoyage local terminé.

Redémarrage du robot

Si le robot cesse de répondre ou ne peut pas être éteint, appuyez et maintenez le bouton  pendant 10 secondes pour l'éteindre de force. Ensuite, appuyez sur le bouton  et maintenez-le enfoncé pendant 3 secondes pour remettre le robot en marche.

Aspiration et nettoyage

Remarque : Lors de la première utilisation de l'unité de lingette, le robot effectue la tâche « Aspirateur et nettoyage » par défaut.

1. Commencer le nettoyage

Appuyez sur le bouton ▶ de la station de base ou ⏻ du robot, ou utilisez l'appli pour que le robot démarre depuis la station de base. Ensuite, le robot planifiera l'itinéraire de nettoyage optimal et effectuera la tâche de nettoyage en fonction de la carte créée.

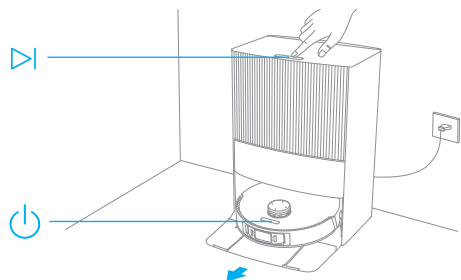

Remarque :

- Pour s'assurer que le robot peut facilement retourner à la station de base après le nettoyage, il est recommandé de faire démarrer le robot à partir de la station de base.
- Les serpillières seront nettoyées avant que le robot ne commence à nettoyer, veuillez attendre avec patience.
- Ne déplacez pas la station de base, le réservoir d'eau propre, le réservoir d'eau sale ou la planche à laver pendant son fonctionnement.

2. Lavage automatique de la lingette

Lors du nettoyage, le robot retournera automatiquement à la station de base pour laver les lingettes en fonction de la fréquence de nettoyage spécifiée des lingettes dans l'application. La station de base remplira automatiquement le réservoir d'eau du robot et le robot reprendra le nettoyage.

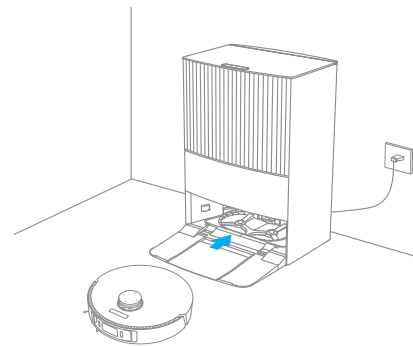

3. Videz automatiquement le compartiment à poussière et lavez et séchez les lingettes après avoir terminé la tâche « Aspiration et nettoyage »

Une fois que le robot a terminé une tâche de nettoyage et retourne à la station de base pour se recharger, la station de base commencera automatiquement à vider le compartiment à poussière. Ensuite, il lavera et séchera les lingettes.

Remarque :

- Si la fonction de vidage automatique est désactivée dans l'application, la station de base ne videra pas automatiquement le compartiment à poussière.
- La station de base videra le compartiment à poussière en fonction de la fréquence définie dans l'application.

4. Nettoyage du réservoir d'eau sale

Une fois que le robot a terminé sa tâche, veuillez nettoyer le réservoir d'eau usagée pour éviter toute odeur.

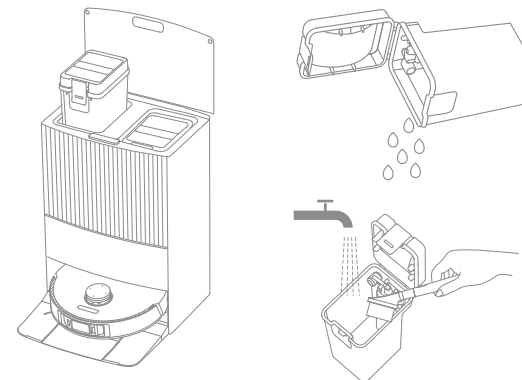

Aspirer puis passer la lingette

Sélectionnez « Nettoyage après l'aspiration » dans l'application, et le robot retirera automatiquement l'unité de lingette sur la station de base pour aspirer le sol. Une fois l'aspiration terminée, le robot retournera à la station de base pour installer l'unité de lingette et la station de base commencera automatiquement à vider le compartiment à poussière. Puis, le robot commencera le nettoyage une fois la brosse principale relevée.

Aspiration uniquement

Sélectionnez « Aspiration uniquement » dans l'application, et le robot retirera automatiquement l'unité de lingette sur la station de base et commencera à aspirer.

Nettoyage uniquement

Sélectionnez « Nettoyage uniquement » dans l'application, et le robot vérifiera automatiquement si l'unité de lingette est installée sur la station de base. Sinon, le robot installera l'unité de lingette et commencera à nettoyer une fois la brosse principale relevée.

Maintenance de routine

FR

Pièces

Pour maintenir le robot en bon état, il est recommandé de se référer à l'utilisation des accessoires dans l'application ou au tableau suivant pour l'entretien de routine.

Pièces	Fréquence d'entretien	Fréquence de remplacement
Réservoir d'eau sale	Après chaque utilisation	/
Réservoir d'Eau Propre	Une fois toutes les 2 semaines	Tous les 6 à 12 mois
Brosse principale		Tous les 3 à 6 mois
Brosse latérale		/
Support de la serpillière		Tous les 3 à 6 mois
Filtre du compartiment à poussière		/
Planche à laver	Une fois par mois	/
Zone de signalisation de la station de base		
Contacts de charge de la station de base		
Événements de vidange automatique de la station de base		
Capteur de distance laser		
Contacts de charge du robot		
Orifice de vidange automatique du robot		
Entrée de remplissage d'eau automatique du robot		

Remarque : la fréquence de remplacement dépend de l'utilisation que vous faites du robot. Si une exception se produit en raison de circonstances particulières, les pièces doivent être remplacées.

Pièces	Fréquence d'entretien	Fréquence de remplacement
Capturs laser de ligne	Une fois par mois	/
Capteur visuel IA		
Voyants de remplissage LED		
Capteur de bord		
Pare-chocs		
Roue omnidirectionnelle		
Capteur de moquette		
Capteur de chute		
Bas du robot		
Orifice de remplissage de solution de nettoyage		
Compartiment à poussière	Nettoyez si nécessaire	
Sac à poussière	/	6 à 8 semaines
Serpillière	/	Tous les 1 à 3 mois

Maintenance de routine

FR

Planche à laver

1. Appuyez sur le bouton  pour faire sortir le robot de la station de base.

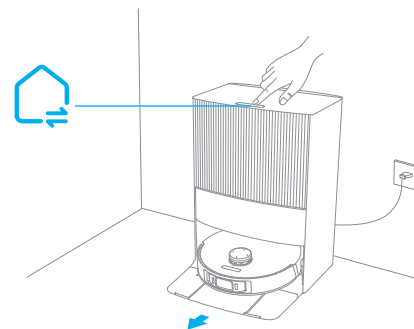

2. Retirez la plaque de lavage et rincez-la à l'eau claire.

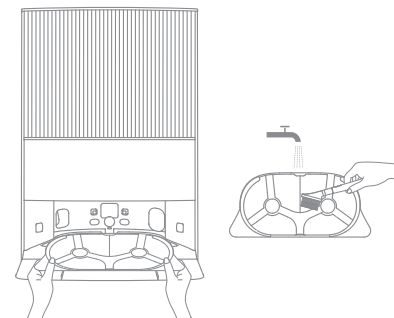

3. Appuyez sur le bouton  et maintenez-le enfoncé pendant 3 secondes pour ajouter de l'eau au bas de la station de base. Ensuite, utilisez l'outil de nettoyage inclus pour la nettoyer.

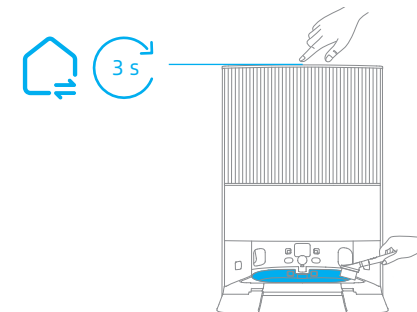

4. Appuyez sur le bouton  et maintenez-le enfoncé pendant 3 secondes pour pomper l'eau usée au bas de la station de base, séchez-la avec un chiffon doux et sec, puis remettez la plaque de lavage.

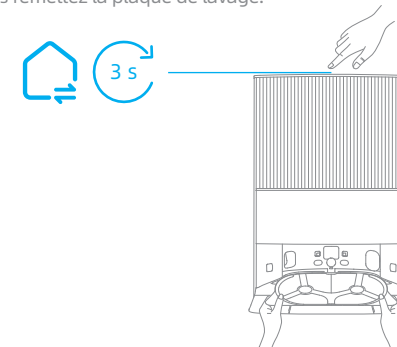

Maintenance de routine

FR

Sac à poussière

1. Déverrouillez le couvercle du réservoir à poussière, puis retirez-le.

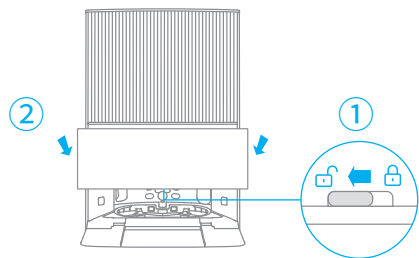

2. Jetez le sac à poussière.

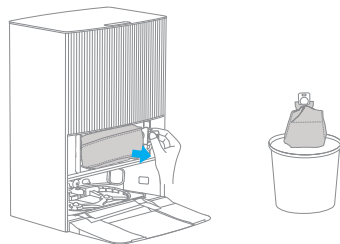

Remarque : Tirez vers l'extérieur sur la poignée pour verrouiller le sac à poussière et empêcher la poussière et les débris de tomber accidentellement.

3. Retirez la poussière et les débris du filtre à l'aide d'un chiffon sec.

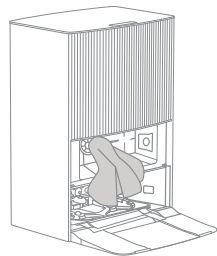

4. Installez un nouveau sac à poussière. Ensuite, réinstallez le couvercle du réservoir à poussière et verrouillez-le.

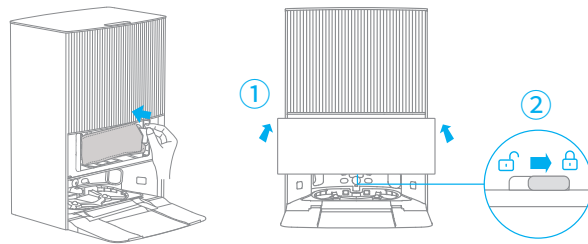

Maintenance de routine

FR

Réservoir d'eau sale

1. Retirez le réservoir d'eau sale, ouvrez son couvercle et versez l'eau sale.

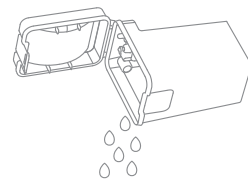

2. Rincez le réservoir d'eau usagée à l'eau claire et utilisez l'outil de nettoyage fourni pour nettoyer la paroi intérieure du réservoir d'eau usagée.

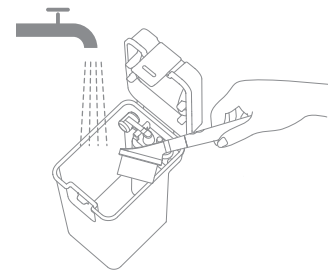

Remarque : le flotteur du réservoir d'eau sale est une pièce mobile. Ne forcez pas trop lorsque vous la nettoyez pour éviter de l'endommager.

Brosse principale

1. Appuyez sur les clips de protection de la brosse vers l'intérieur pour retirer la protection de la brosse et soulever la brosse pour la sortir du robot.

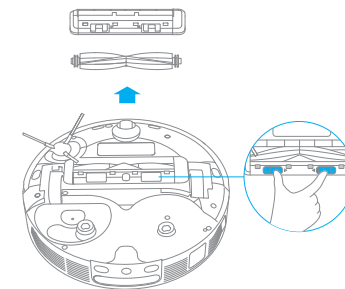

2. Retirez les couvercles de brosse aux deux extrémités de la brosse comme illustré sur la figure. Utilisez l'outil de nettoyage fourni pour enlever les poils emmêlés dans la brosse. Réinstallez les couvercles de brosse aux deux extrémités de la brosse, puis réinstallez la brosse. Appuyez sur le protège-brosse pour le verrouiller en place.

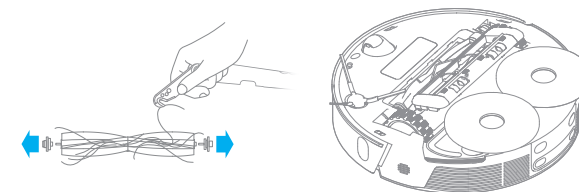

Maintenance de routine

FR

Brosse latérale et support de la serpillière

Retirez et nettoyez la brosse latérale et le support de la serpillière.

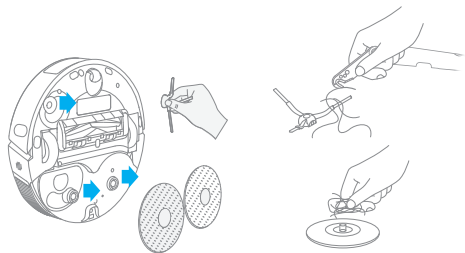

Roue omnidirectionnelle

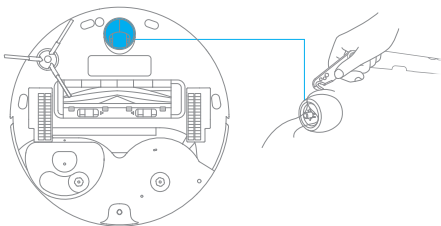

Remarque :

- Utilisez un outil tel qu'un petit tournevis pour séparer l'essieu et le pneu de la roue omnidirectionnelle. N'appliquez pas de force excessive.
- Rincez la roue omnidirectionnelle sous l'eau courante et remettez-la après l'avoir complètement séchée.

Compartment à poussière

1. Ouvrez le couvercle du robot et appuyez sur le clip pour retirer le compartiment à poussière.

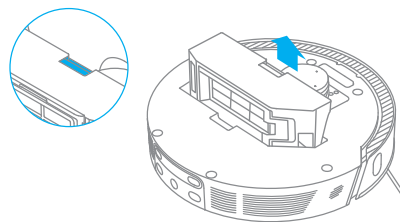

2. Ouvrez le couvercle du compartiment à poussière et videz le compartiment à poussière comme illustré sur le schéma.

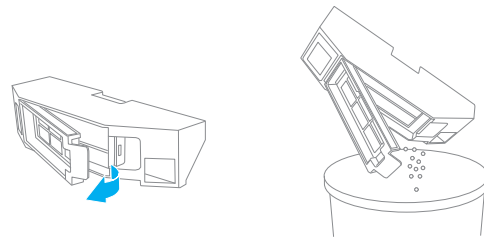

Maintenance de routine

FR

Filtre

1. Retirez le filtre et tapez doucement sur son panier.

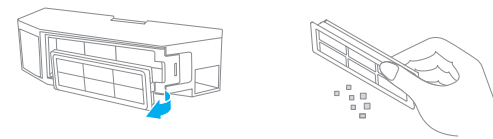

Remarque : n'essayez pas de nettoyer le filtre avec une brosse, un doigt ou des objets pointus pour éviter de l'endommager.

2. Rincez le compartiment à poussière et le filtre à l'eau et séchez-les complètement avant de les réinstaller.



Remarque :

- Rincez le compartiment à poussière et le filtre uniquement à l'eau claire. N'utilisez aucun détergent.
- Utilisez le compartiment à poussière et le filtre uniquement lorsqu'ils sont complètement secs.

Capteurs et contacts de charge du robot

Essuyez les capteurs et les contacts de charge du robot à l'aide d'un chiffon doux et sec, comme illustré sur la figure ci-dessous :

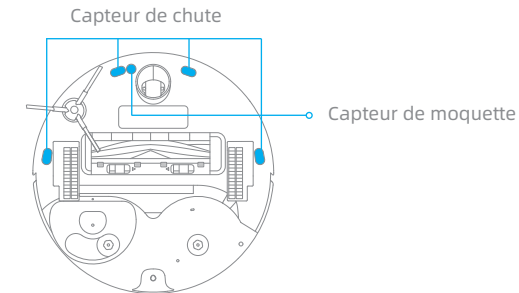
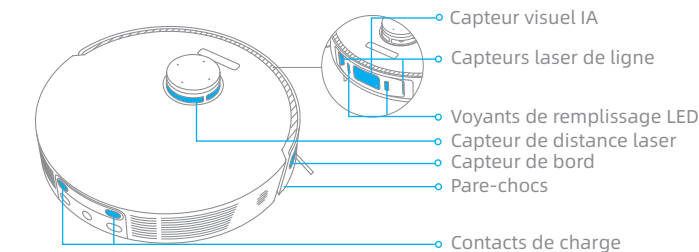

Remarque : un chiffon humide peut endommager les éléments sensibles du robot et de la station de base. Veuillez utiliser un chiffon sec pour le nettoyage.

Contacts de charge

Nettoyez les contacts de charge et la zone de signalisation de la station de base avec un chiffon doux et sec.

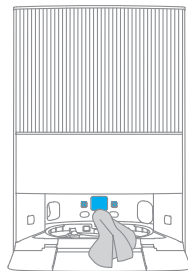

Événements de vidange automatique

Nettoyez les événements de vidange automatique du robot et de la station de base avec un chiffon doux et sec.

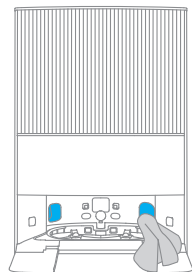
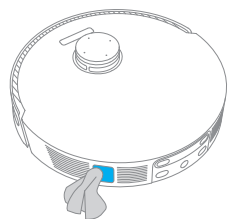

Serpillère

Retirez la serpillère de son support pour le remplacer.

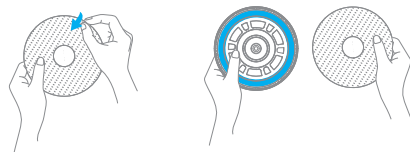

Orifice de remplissage de solution de nettoyage

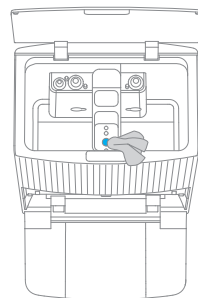

Si l'orifice de remplissage de la solution de nettoyage est sale, essuyez-le avec un chiffon doux et sec.



Batterie

Le robot est équipé d'une batterie lithium-ion de haute performance. Veillez à ce que la batterie reste bien chargée lors d'une utilisation quotidienne afin de maintenir des performances optimales.

Problème	Solution
Le robot ne s'allume pas.	Le niveau de batterie est faible. Rechargez le robot à l'aide du socle de charge, puis réessayez. La température de la batterie est trop basse ou trop élevée. Il est recommandé de faire fonctionner l'appareil à une température entre 32 °F (0° C) et 104 °F (40° C).
Le robot ne se charge pas	La station de base n'est pas alimentée, vérifiez que les deux extrémités de son cordon d'alimentation sont correctement branchées. Le contact entre les contacts de charge de la station de base et du robot est mauvais, veuillez nettoyer les contacts de charge. Vérifiez qu'il n'y a pas de corps étranger au niveau du connecteur du robot et, le cas échéant, retirez-le.
Le robot ne parvient pas à se connecter au Wi-Fi.	Le mot de passe du réseau Wi-Fi est incorrect. Assurez-vous que le mot de passe utilisé pour vous connecter à votre réseau Wi-Fi est correct. Le robot ne prend pas en charge une connexion Wi-Fi 5 GHz. Assurez-vous que le robot est connecté à une connexion Wi-Fi de 2,4 GHz. Le signal Wi-Fi est faible. Assurez-vous que le robot se trouve dans une zone avec une bonne couverture Wi-Fi. Le robot n'est peut-être pas prêt à être configuré. Quittez et entrez à nouveau dans l'application, puis réessayez en suivant les instructions.
Le robot ne peut pas trouver et retourner à la station de base.	La station de base est déconnectée de l'alimentation ou déplacée lorsque le robot n'est pas dessus. Veuillez connecter la station de base à l'alimentation électrique ou placer le robot sur la station de base pour le charger. Il y a trop d'obstructions autour de la station de base. Placez la station de base dans une zone plus ouverte. Le déplacement du robot peut l'amener à se repositionner, et il recréera une carte si le repositionnement échoue. Si le robot est trop éloigné de la station de base, il risque de ne pas revenir automatiquement, auquel cas vous devrez placer manuellement le robot sur la station de base. Essayez la zone de signalisation de la station de base pour éliminer la poussière ou les débris.

Problème	Solution
Le robot reste bloqué devant la station de base et ne peut pas y retourner.	Dégagez tout obstacle à moins de 5 cm sur les côtés gauche et droit ou à moins de 1,5 m devant la station de base pour éviter que le robot ne soit bloqué. L'itinéraire de retour à la charge est bloqué, par exemple, la porte est fermée. Le robot risque de se glisser si le sol devant la station de base est trop humide. Dans ce cas, nettoyez l'excès d'eau avant de réessayer. Il est recommandé de déplacer la station de base à un autre endroit et de réessayer.
Le robot ne s'éteint pas.	Le robot ne peut pas être désactivé lorsqu'il se recharge. Il est recommandé de retirer le robot de la station de base, puis d'appuyer et de maintenir le bouton  enfoncé pendant 3 secondes pour le désactiver. Si le robot ne peut pas être désactivé en effectuant l'étape 1, appuyez et maintenez le bouton  enfoncé pendant 10 secondes pour forcer la désactivation du robot. Si le problème persiste, contactez le service après-ventes.
La vitesse de charge est ralentie.	Il faut environ 4,5 heures pour charger complètement le robot lorsque sa batterie est faible. Si vous faites fonctionner le robot à des températures hors de la plage spécifiée, la vitesse de charge ralentira automatiquement pour prolonger la durée de vie de la batterie. Les contacts de charge du robot et de la base peuvent être sales, veuillez les essuyer avec un chiffon sec.
Le bruit augmente pendant le fonctionnement du robot.	Vérifiez si le compartiment à poussière est bouché. Si c'est le cas, nettoyez-le ou remplacez-le. Un objet est peut-être coincé dans la brosse principale ou le compartiment à poussière. Vérifiez et retirez l'objet. La brosse principale ou la brosse latérale sont peut-être bloquées. Vérifiez et retirez tout objet qui gêne. Passez le mode d'aspiration sur Standard ou Silence.
Le robot se déplace sans suivre l'itinéraire défini.	Les objets tels que les câbles d'alimentation et les pantoufles doivent être rangés avant d'utiliser le robot. Le travail sur des surfaces humides et glissantes entraîne le glissement de la roue principale. Il est recommandé de sécher les endroits humides avant d'utiliser le robot. Essuyez les capteurs lasers en ligne et le capteur visuel IA sur le robot avec un chiffon propre, doux et sec pour les maintenir propres et sans obstruction.

Problème	Solution
Le robot rate les pièces à nettoyer.	Assurez-vous que les portes des pièces à nettoyer sont ouvertes. Vérifiez qu'il n'y a pas de seuil supérieur à 2 cm à la porte de la pièce. Le robot ne peut pas franchir des seuils ou des marches élevés. L'espace dans la pièce à nettoyer est peut-être glissant et mouillé, et le robot patine et ne fonctionne pas normalement. Séchez le sol avant d'utiliser le robot.
Le robot ne reprend pas le nettoyage après la charge.	Assurez-vous que le robot n'est pas en mode Ne Pas Déranger (DND), ce qui l'empêcherait de reprendre le nettoyage. Le robot ne reprend pas le nettoyage si vous avez ramené le robot à la main sur la station de base pour le recharger, ce qui inclut de placer manuellement le robot sur la station de base ou envoyer le robot se charger via l'application, la station de base ou le robot lui-même.
La station ne vide pas automatiquement le compartiment à poussière.	Vérifiez si le sac à poussière dans le compartiment à poussière est plein. Si le sac à poussière n'est pas plein, vérifiez si les événements de vidage automatique du robot sont obstrués, la station de base ou le compartiment à poussière. Si c'est le cas nettoyez la pièce bloquée.
Le niveau d'eau dans la planche à laver est anormal.	Retirez la planche à laver et vérifiez si l'évacuation de l'eau usée est bloquée et nettoyez-la. Appuyez délicatement sur le réservoir d'eau usagée pour vous assurer qu'il est correctement installé. Vérifiez si le joint du réservoir d'eau usagée est desserré ou mal installé, et réinitialisez-le manuellement si c'est le cas. Si le problème persiste, veuillez contacter l'équipe du service après-vente. Vérifiez la solution de nettoyage. N'ajoutez pas de liquide autre que la solution de nettoyage approuvée.
Le support de la serpillière ne se soulève pas normalement.	Veuillez retirer le support de la serpillière pour vérifier la présence d'objet étranger coincé à l'intérieur, et essayer de redémarrer le robot. Si le problème persiste, contactez l'équipe de service après-ventes.
De l'eau est présente sous le réservoir d'eau propre ou autour du joint d'étanchéité.	Lorsque vous retirez le réservoir d'eau propre, de l'eau contenue dans le tuyau peut être présente sous le réservoir ou autour du joint d'étanchéité. Cela est normal. Veuillez essuyer à l'aide d'un chiffon sec.

Robot

Modèle	RLX41CE
Temps de Charge	Environ 4,5 heures
Tension nominale	14,4 V \approx
Puissance nominale	75 W
Fréquence de fonctionnement	2400-2483,5 MHz
Puissance maximale en sortie	<20 dBm

Station de base

Modèle	RCXE2
Entrée nominale	220-240 V~ 50-60 Hz
Sortie nominale	20 V \approx 2 A
Puissance nominale (pendant le dépoussiérage)	1000 W
Puissance nominale (pendant le nettoyage)	55 W
Puissance nominale (pendant la charge et le séchage)	80 W
Fréquence de fonctionnement	2400-2483,5 MHz
Puissance maximale en sortie	<20 dBm

Dans des conditions normales d'utilisation, cet équipement doit être maintenu à une distance d'au moins 20 cm entre l'antenne et le corps de l'utilisateur.

Remarque : La puissance nominale (pendant la charge et le séchage) est déterminée par la valeur de puissance pendant la période de pleine charge.



FR Cet appareil, ses accessoires, piles et cordons se recyclent

REPRISE À LA LIVRAISON OU À DÉPOSER EN MAGASIN OU À DÉPOSER EN DÉCHÈTERIE

Points de collecte sur www.quefairedemesdechets.fr
Privilégiez la réparation ou le don de votre appareil !

Mise au rebut et retrait de la batterie

La batterie lithium-ion intégrée contient des substances dangereuses pour l'environnement. Avant de mettre la batterie au rebut, assurez-vous qu'elle est retirée par des techniciens qualifiés et mise au rebut dans un centre de recyclage approprié.

- la batterie doit être retirée de l'appareil avant d'être mise au rebut ;
- l'appareil doit être déconnecté du réseau électrique lors du retrait de la batterie ;
- la batterie doit être mise au rebut en toute sécurité.

ATTENTION:

- Avant de retirer la batterie, débranchez l'appareil et videz la batterie autant que possible.
- Les batteries inutilisées doivent être mises au rebut dans un centre de recyclage approprié.
- Ne pas exposer à un environnement à haute température pour éviter les risques d'explosion.
- Dans des conditions abusives, un liquide peut être éjecté de la batterie. En cas de contact, rincez à l'eau et consultez un médecin.

Guide de retrait

1. Retournez le robot, utilisez un outil approprié pour retirer les vis à l'arrière du robot, puis retirez le couvercle.
2. Débranchez les bornes entre la batterie et la carte PCB pour retirer la batterie.

WEEE-Informationen



Tous les produits portant ce symbole deviennent des déchets d'équipements électriques et électroniques (DEEE dans la Directive européenne 2012/19/UE) qui ne doivent pas être mélangés aux déchets ménagers non triés. Vous devez contribuer à la protection de l'environnement et de la santé humaine en apportant l'équipement usagé à un point de collecte dédié au recyclage des équipements électriques et électroniques, agréé par le gouvernement ou les autorités locales. Le recyclage et la destruction appropriés permettront d'éviter tout impact potentiellement négatif sur l'environnement et la santé humaine. Contactez l'installateur ou les autorités locales pour obtenir plus d'informations concernant l'emplacement ainsi que les conditions d'utilisation de ce type de point de collecte.

Per evitare scosse elettriche, incendi o lesioni causate da un uso improprio dell'apparecchio, per favore leggi attentamente il manuale utente prima di usare l'apparecchio e conservalo per riferimento futuro.

Restrizioni per l'utilizzo

- Questo prodotto non deve essere utilizzato da bambini di età inferiore a 8 anni, né da persone con deficit fisici, sensoriali, cognitivi, esperienza o conoscenza limitata, senza la supervisione di un genitore o tutore, al fine di garantire la sicurezza del funzionamento ed evitare eventuali rischi. La pulizia e la manutenzione non devono essere eseguite da bambini senza supervisione.
- L'apparecchio deve essere utilizzato esclusivamente con l'alimentatore fornito con l'apparecchio.
- Questo prodotto contiene batterie che possono essere sostituite soltanto da tecnici qualificati o dal servizio di assistenza post-vendita.
- Pulisci l'area da pulire. Non consentire ai bambini di giocare con questo prodotto. Assicurarsi che bambini e animali domestici siano a distanza di sicurezza dal robot mentre è in funzione.
- Non installare, ricaricare o usare l'apparecchio nei bagni o intorno alle piscine.
- Questo prodotto deve essere usato solo per pulire i pavimenti di casa. Non va usato all'esterno, su superfici diverse dai pavimenti o in ambito commerciale o industriale.
- Assicurati che l'apparecchio funzioni correttamente in un ambiente adeguato. Altrimenti, non usare l'apparecchio.
- Se il cavo di alimentazione è danneggiato, deve essere sostituito da un cavo speciale o da uno speciale sistema di cavi disponibile presso il produttore o un

Restrizioni per l'utilizzo

- responsabile dell'assistenza.
- Non utilizzare il robot in un ambiente sospeso sopra il livello del suolo senza una barriera protettiva.
- Non posizionare il robot capovolto. Non usare la copertura LDS, la copertura del robot o il paraurti come maniglia per il robot.
- Non usare l'robot a una temperatura ambiente oltre i 40°C o al di sotto di 0°C o su pavimenti dove sono presenti liquidi o sostanze appiccicose.
- Per evitare danni o danni causati dal trascinarsi, elimina eventuali oggetti sciolti dal pavimento e rimuovi cavi o cavi di alimentazione sul percorso di pulizia prima di usare l'apparecchio.
- Spostare dal pavimento gli oggetti fragili o piccoli per evitare che il robot li urti e li danneggi.
- Tenere lontani capelli, dita e altre parti del corpo dalla boccola di aspirazione del robot.
- Non posizionare la base autolavante vicino a una fonte di calore.
- Non usare l'apparecchio in una stanza dove dorme un neonato o un bambino.
- Non posizionare bambini, animali domestici o nessun altro oggetto sul robot, sia quando è fermo sia quando è in movimento.
- Tieni l'aspirapolvere fuori dalla portata dei bambini.
- Usa solo il detergente ufficialmente approvato. Non aggiungere alcun liquido come alcol o disinfettanti.
- Non usare il robot per pulire eventuali sostanze infiammabili. Non usare il robot per raccogliere liquidi infiammabili o combustibili, gas corrosivi o acidi o

Restrizioni per l'utilizzo

- solventi non diluiti.
- Non usare l'aspirapolvere su oggetti duri e taglienti. Non usare l'apparecchio per raccogliere oggetti come sassi, pezzi di carta grandi o qualsiasi altro oggetto che possa ostruire l'apparecchio.
- Per favore spegni e scollega l'apparecchio prima della pulizia e della manutenzione.
- Non pulire il robot o la stazione di base con un panno umido o risciacquarli con qualsiasi liquido. Dopo aver pulito le parti lavabili, asciuga completamente le parti prima di reinstallarle e usarle.
- Utilizzare il prodotto seguendo le istruzioni fornite nel manuale utente. Gli utenti sono responsabili di eventuali perdite o danni derivanti dall'uso improprio dell'apparecchio.

Batterie e Ricarica

- Non usare qualsiasi batteria di terze parti e base di autolavaggio. Usa solo con unità di alimentazione RCXE2.
- Non tentare di smontare, riparare o modificare la batteria o la stazione di base da soli.
- Non posizionare la stazione di base vicino a una fonte di calore.
- Non usare un panno umido o le mani bagnate per strofinare o pulire i contatti di ricarica della stazione di base.
- Non smaltire in modo improprio le batterie usate. Smaltire le batterie non più necessarie in appositi impianti di riciclaggio.
- Se il cavo di alimentazione viene danneggiato o è spezzato, interromperne immediatamente l'utilizzo e contattare il servizio di assistenza post-vendita.

Batterie e Ricarica

- Accertarsi che l'robot sia spento durante il trasporto e conservarlo nella sua confezione originale, se possibile.
- Se l'robot non viene utilizzato per diverso tempo, ricaricarlo completamente, quindi spegnerlo e conservarlo in un posto fresco e asciutto. Ricaricare l'robot almeno una volta ogni 3 mesi per evitare uno scaricamento eccessivo della batteria.

Informazioni di sicurezza sul laser

- Il sensore laser di questo prodotto è conforme allo Standard IEC 60825-1:2014/EN 60825-1:2014/A11:2021 per i prodotti laser di Classe 1. Evitare il contatto diretto con gli occhi durante l'uso.

PRODOTTO LASER DI CLASSE 1
PRODOTTO LASER DI CONSUMO
EN 50689:2021

Con la presente, Dreame Trading (Tianjin) Co., Ltd. dichiara che l'apparecchiatura radio di tipo RLX41CE è conforme alla Direttiva 2014/53/UE. Il testo completo della dichiarazione di conformità UE è disponibile al seguente indirizzo Internet: <https://global.dreametech.com>
Il manuale elettronico dettagliato è disponibile all'indirizzo <https://global.dreametech.com/pages/user-manuals-and-faqs>

Presentazione del prodotto

Contenuto della Confezione

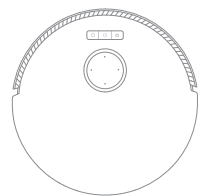

Robot

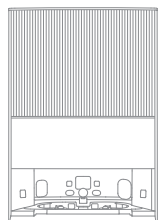

Stazione di Base



Piastra di estensione della rampa della stazione base

Altri Accessori



Spazzola laterale

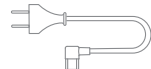

Cavo di Alimentazione



Strumento di pulizia
(Conservato nel contenitore della stazione base)



Sacchetto per la polvere × 2
(Conservato nel serbatoio della polvere)



Spazzola principale
(preinstallato)

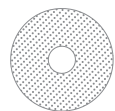

Mocio × 2
(preinstallato)



Supporto per Mocio × 2

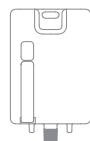

Soluzione per la pulizia

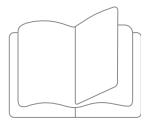

Manuale utente



Filtro del contenitore della polvere
(preinstallato)

Presentazione del prodotto

Robot

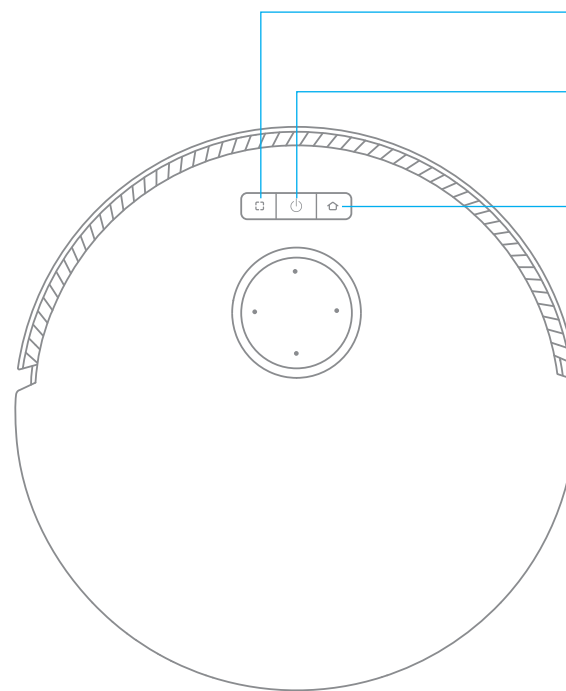

- Pulsante di Pulizia delle Macchie**
 - Premere per avviare la pulizia delle macchie
- Pulsante di accensione/spengimento/pulizia**
 - Premi e tieni premuto per 3 secondi per accendere o spegnere
 - Premere per avviare la pulizia dopo l'accensione del robot
- Pulsante Dock**
 - Premere per rimandare il robot alla stazione base
 - Premi e tieni premuto per 3 secondi per disabilitare Blocco Bambini

Indicatore di stato

- Bianco fisso: la pulizia è stata completata
- Arancione lampeggiante: Errore
- Arancione fisso: standby con batteria scarica o in pausa con batteria scarica

Nota: premere qualsiasi pulsante sul robot per mettere in pausa mentre il robot sta pulendo o tornando alla stazione di ricarica.

Presentazione del prodotto

Robot e Sensori

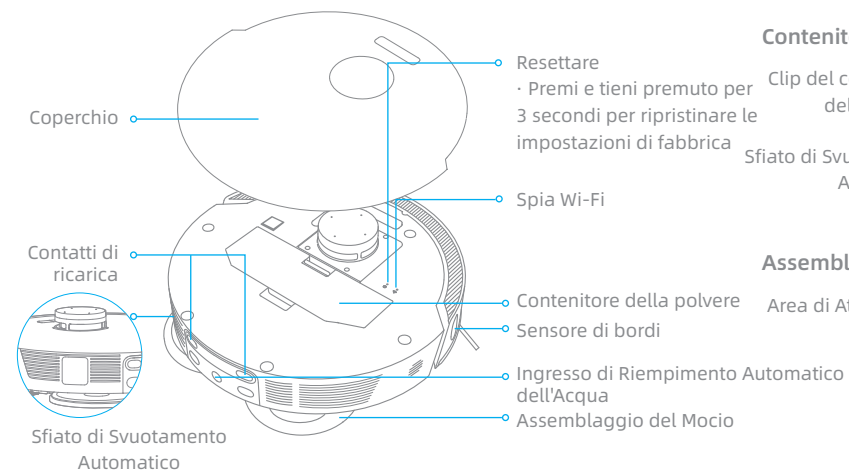
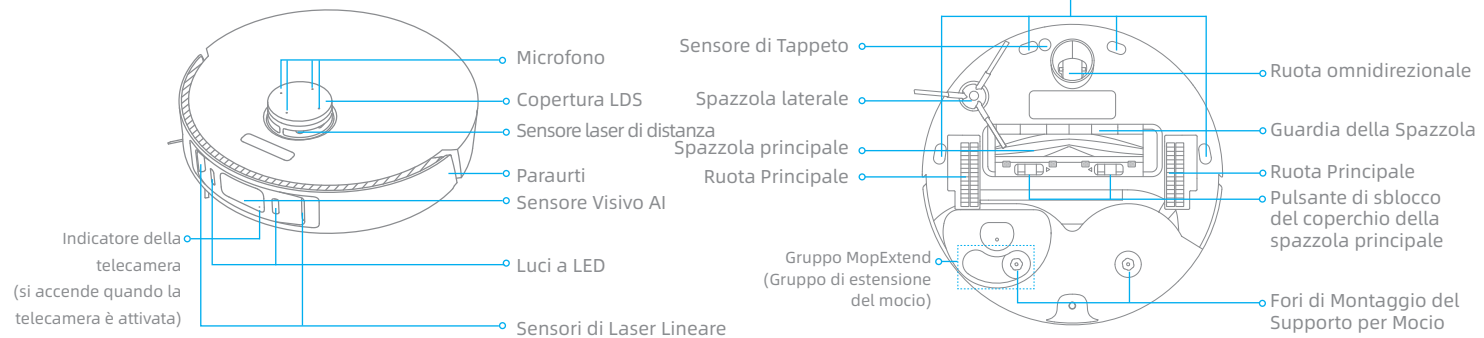

Contenitore della polvere

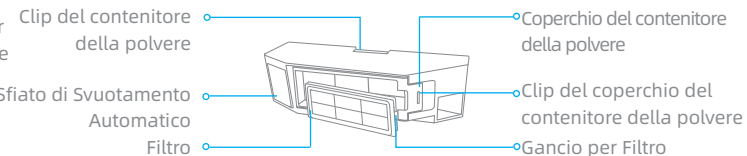

Assemblaggio del Mocio

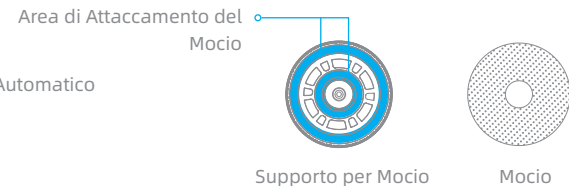

Presentazione del prodotto

Stazione di Base

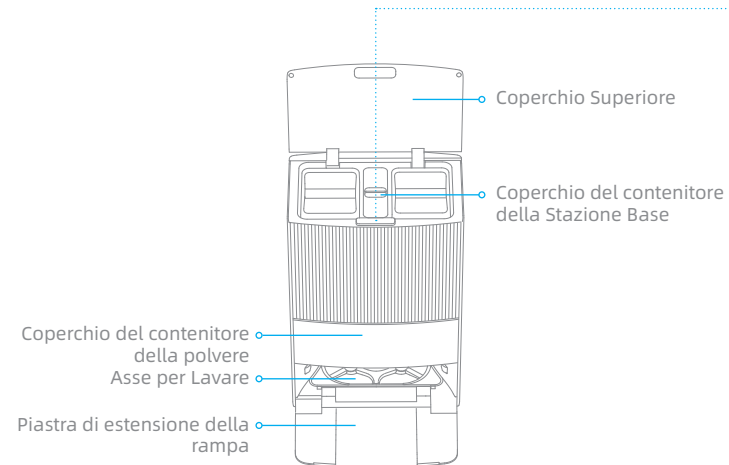

Pulsanti della Stazione di Base

🏠 Pulsante di uscita / Dock

- Robot sulla stazione base: premere per uscire dalla stazione base
- Robot fuori dalla stazione base: premere per tornare alla stazione base

▶ Pulsante Avvio / Pausa

- Premere per avviare o mettere in pausa la pulizia

🌀 Pulsante Asciugatura

- Premere per far sì che la stazione base avvii o interrompa l'asciugatura dei tamponi del mocio

Indicatore di stato

- Bianco fisso: La stazione di base è collegata all'alimentazione
- Arancione fisso: la stazione base ha un errore

Blocco Bambini

Premi e tieni premuti i pulsanti 🏠 e 🌀 per 3 secondi per attivare o disattivare il Blocco Bambini. Dopo l'attivazione del Blocco Bambini, tutti i pulsanti del robot e della stazione di base vengono bloccati.

Pulizia dell'asse per lavare

Dopo che il robot esce dalla stazione base, tenere premuto il pulsante 🏠 per 3 secondi per aggiungere acqua dalla stazione base all'asse, e poi tenere premuto il pulsante 🏠 per 3 secondi per pompare fuori l'acqua usata nell'asse per lavare.

Presentazione del prodotto

Stazione Base

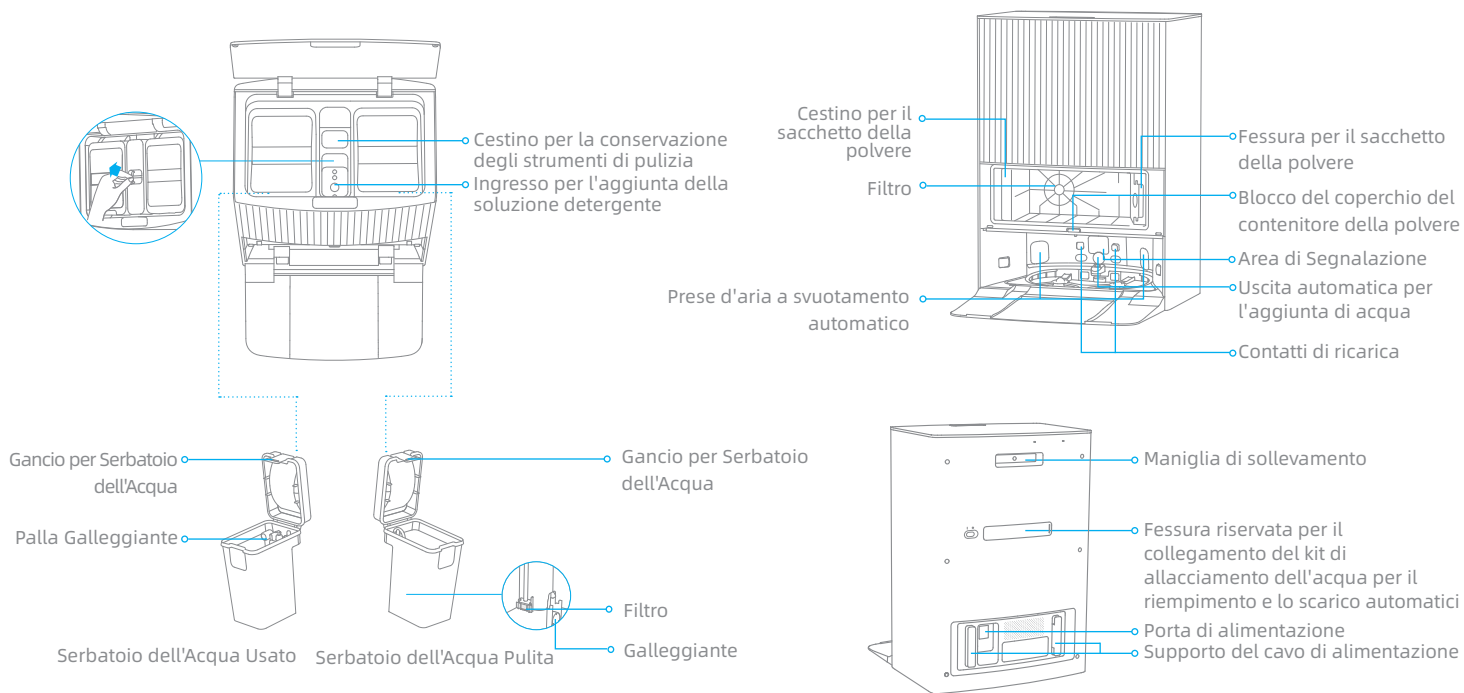

Nota: Il kit di collegamento all'acqua per il riempimento e lo scarico automatico deve essere acquistato separatamente. (disponibile solo in alcune regioni)

Prepara la Tua Casa

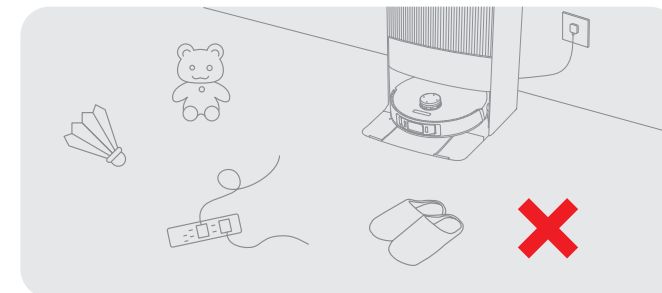

Riordina oggetti come cavi di alimentazione, panni, pantofole e giocattoli per migliorare l'efficienza del robot.

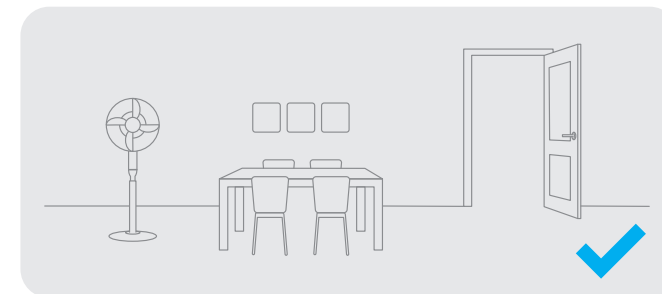

Aprire la porta della zona da pulire e mettere i mobili in posizione ordinata per lasciare uno spazio sufficiente.

Nota:

- Quando usi il robot per la prima volta, seguilo durante la pulizia per rimuovere eventuali ostacoli in tempo.
- Le luci a LED forniranno un'illuminazione ausiliaria negli ambienti scarsamente illuminati.

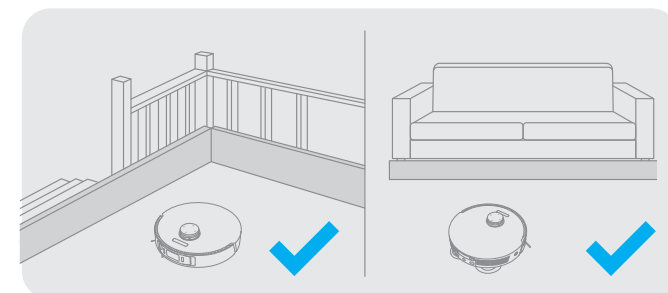

Prima della pulizia, utilizzare una barriera fisica sul bordo delle scale e del divano per garantire un funzionamento sicuro e regolare del robot.

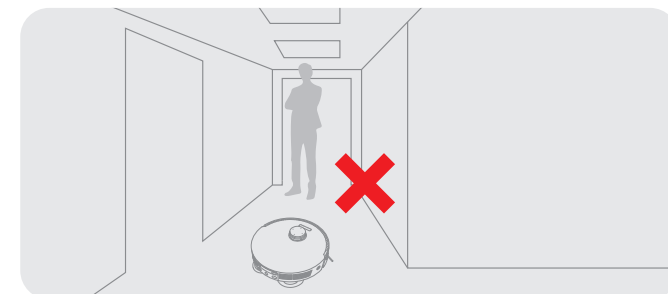

Per evitare che il robot non riconosca l'area da pulire, non restare davanti al robot, alla soglia o al corridoio stretto.

1. Collega a Una Presa Elettrica

Inserisci il cavo di alimentazione nella stazione di base e collegalo alla presa.

Posiziona la stazione di base in un luogo il più aperto possibile con un buon segnale Wi-Fi.

Inserisci saldamente il cavo di alimentazione fino a quando l'indicatore di stato della stazione base è bianco fisso.

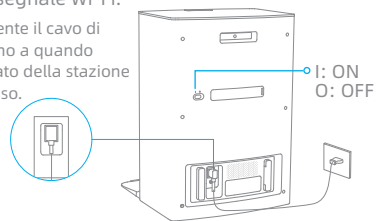

2. Posiziona la stazione base e installa la piastra di estensione della rampa della stazione base

Rimuovi tutti gli oggetti più vicini di 1,5 m dalla parte anteriore e di 5 cm da entrambi i lati della stazione base. Quindi installa la piastra di estensione della rampa della stazione base fino alla stazione.

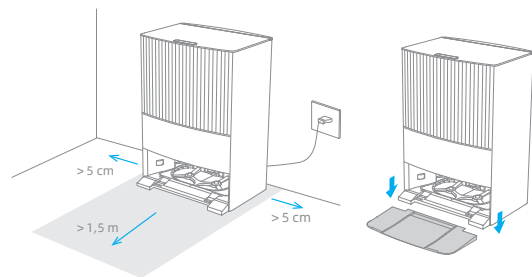

Nota : Per evitare che le macchie d'acqua inumidiscano pavimenti in legno o tappeti, si consiglia di posizionare la stazione di base su pavimenti in piastrelle o pavimenti in marmo.

3. Rimuovere le protezioni

Rimuovi i due adesivi sulla parte anteriore e posteriore del robot, quindi abbassa il coperchio del robot per rimuovere la striscia protettiva.

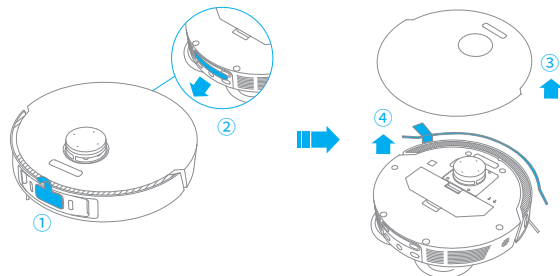

4. Accendi il robot e installa la spazzola laterale e il gruppo mocio

Tieni premuto il pulsante  sul robot per 3 secondi per accenderlo. Installa il gruppo spazzola laterale e mocio in posizione.

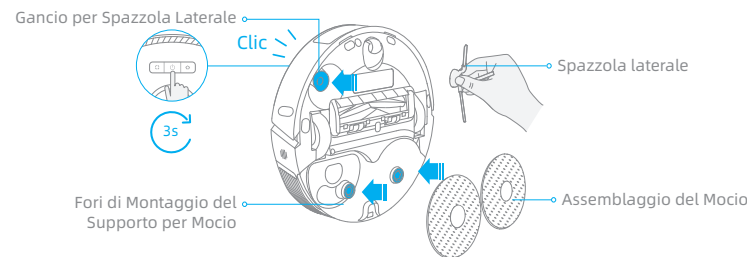

Nota: Installa la spazzola laterale finché non scatta in posizione.

5. Collegare il robot alla Stazione Base

Posiziona il robot sulla stazione base con il gruppo mocio rivolto verso l'asse di lavaggio. Sentirai un messaggio vocale quando il robot si collegherà con successo alla stazione base.

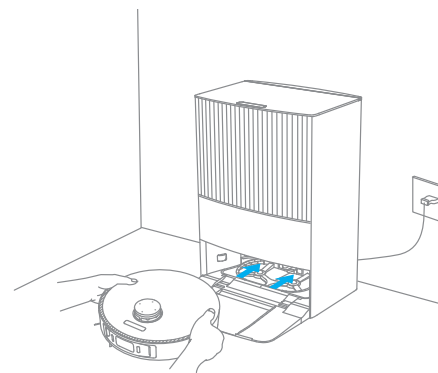

Nota: si raccomanda di caricare completamente il robot prima del suo primo utilizzo. Se non è possibile accendere il robot dopo che la batteria è esaurita, collega manualmente il robot alla stazione base per caricarlo.

6. Installare il flacone della soluzione detergente

Rimuovere il tappo del flacone del detergente e strappare le due guarnizioni del flacone come mostrato in figura. Aprire il coperchio superiore della stazione base e installare il flacone del detergente lungo l'alloggiamento. Il detergente verrà aggiunto automaticamente durante il lavoro.

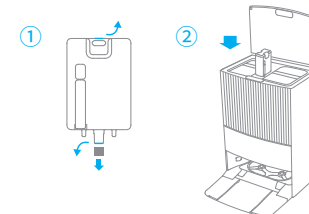

Nota: non aggiungere alcun liquido diverso dalla soluzione detergente ufficialmente approvata, altrimenti si potrebbe causare un malfunzionamento della stazione base.

7. Aggiungi Acqua al Serbatoio dell'Acqua Pulita

Estrai il serbatoio dell'acqua pulita dalla stazione di base e riempilo con acqua pulita fino alla linea dell'acqua massima. Quindi reinstallalo nella stazione di base.

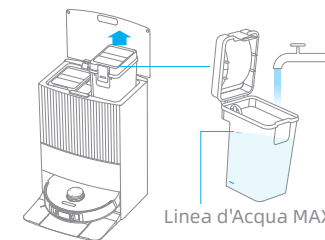

Nota: Non riempire con acqua calda, altrimenti il serbatoio fresco potrebbe deformarsi.

Collegamento con l'App Dreamehome

1. Scarica l'app Dreamehome

Scannerizza il codice QR sul robot, oppure cerca "Dreamehome" nell'App Store per scaricare e installare l'applicazione.

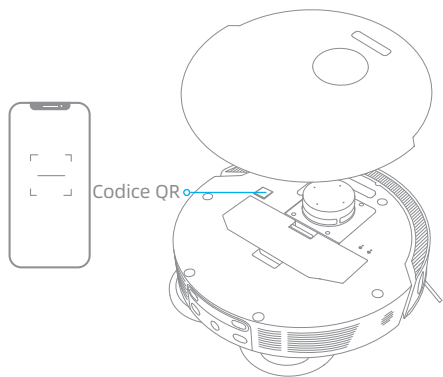

Nota:

- È supportato solo il Wi-Fi a 2,4 GHz.
- A causa degli aggiornamenti del software dell'app, le operazioni effettive potrebbero differire dalle indicazioni contenute in questo manuale. Segui le istruzioni in base alla versione attuale dell'app.

2. Aggiungere un dispositivo

Apri l'app Dreamehome, tocca " + " nell'angolo superiore destro e scannerizza nuovamente lo stesso codice QR sul robot per aggiungere il dispositivo. Segui le istruzioni per completare la connessione Wi-Fi.

Nota: se desideri ripristinare il Wi-Fi, ripeti il passo 2 e poi segui le istruzioni per terminare la connessione Wi-Fi.

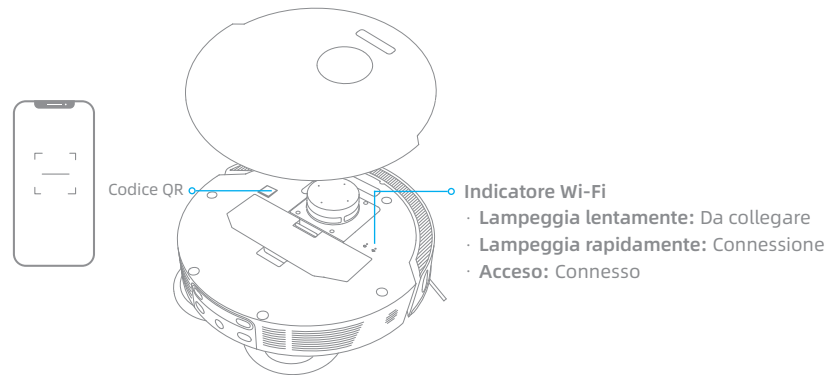

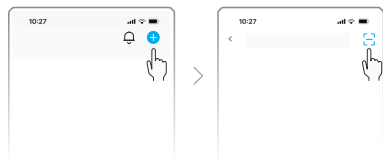

- Indicatore Wi-Fi**
- **Lampeggia lentamente:** Da collegare
 - **Lampeggia rapidamente:** Connessione
 - **Acceso:** Connesso



Istruzioni utente

Accensione/Spegnimento

Tieni premuto il pulsante  per 3 secondi per accendere il robot. L'indicatore di alimentazione dovrebbe essere illuminato. Colloca il robot sulla stazione base, il robot si accenderà automaticamente e inizierà a caricarsi. Per spegnere il robot, allontanalo dalla stazione base e tieni premuto il pulsante  per 3 secondi.

Mappatura Veloce

Dopo aver configurato la rete per la prima volta, segui le istruzioni sull'app per creare rapidamente una mappa e il robot inizierà a mappare senza pulizia. Il processo di mappatura sarà completato quando il robot tornerà alla stazione e la mappa verrà salvata automaticamente.

Pausa / Sonno

Quando il robot è in funzione, premi un pulsante qualsiasi per metterlo in pausa. Se il robot rimane in pausa per più di 10 minuti, entra automaticamente in modalità di riposo. Tutti gli indicatori sul robot si spegneranno. Premi qualsiasi pulsante sul robot o sulla stazione base, oppure utilizza l'app per risvegliare il robot.

Nota:

- Il robot si spegnerà automaticamente se lasciato in modalità riposo per più di 12 ore quando non è in ricarica.
- Se il robot viene messo in pausa e posizionato sulla stazione di base, il processo di pulizia in corso terminerà.

Ripresa automatica della pulizia

Se la batteria è troppo scarica, il robot tornerà automaticamente alla stazione base per ricaricarsi. Dopo la ricarica al livello di batteria appropriato, riprenderà le attività di pulizia non completate.

Nota: per utilizzare questa funzione, ti preghiamo di aprirla nell'App.

Modalità Non Disturbare (DND)

Quando il robot è impostato sulla modalità Non Disturbare (DND), al robot verrà impedito di riprendere la pulizia e l'indicatore di alimentazione si spegne. La modalità DND è disabilitata per impostazione predefinita in fabbrica. Puoi usare l'app per abilitare la modalità DND o modificare il periodo DND. Il periodo DND è 22: 00 - 8: 00 per impostazione predefinita.



Nota:

- Le attività di pulizia programmate saranno eseguite come di consueto durante il periodo di DND.
- Il robot riprenderà la pulizia da dove era stata interrotta dopo la scadenza del periodo DND.

Pulizia delle Macchie

Quando il robot è in standby, premi brevemente il pulsante  per abilitare la modalità di pulizia delle macchie. In questa modalità, il robot pulisce un'area di forma quadrata di 1,5 x 1,5 metri intorno ad essa e torna al punto di partenza una volta completata la pulizia delle macchie.

Riavvio del Robot

Se il robot smette di rispondere o non può essere spento, premi e tieni premuto il pulsante  per 10 secondi per spegnerlo forzatamente. Quindi, premi e tieni premuto il pulsante  per 3 secondi per accendere il robot.

Aspirazione e mocio

Nota: quando utilizzi il gruppo mocio per la prima volta, il robot esegue il compito "Aspirare e pulire" per impostazione predefinita.

1. Avvio della pulizia

Premi il pulsante ▶ sulla stazione di base o ⏻ sul robot o usa l'app per far partire il robot dalla stazione di base. Quindi il robot pianificherà il percorso di pulizia ottimale ed eseguirà il compito di pulizia in base alla mappa creata.

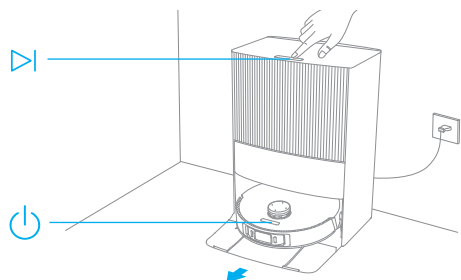

Nota:

- Per garantire che il robot possa tornare facilmente alla stazione base dopo la pulizia, si raccomanda di far partire il robot dalla stazione base.
- I moci verranno puliti prima che il robot inizi a lavare, per favore attendi con pazienza.
- Non spostare la stazione di base, il serbatoio dell'acqua pulita, il serbatoio dell'acqua usata o l'asse per lavare durante il suo funzionamento.

2. Lavaggio automatico del mocio

Durante la pulizia, il robot tornerà automaticamente alla stazione base per lavare i moci in base alla frequenza di pulizia specificata nell'app. La stazione base riempirà automaticamente il serbatoio dell'acqua del robot e il robot riprenderà la pulizia.

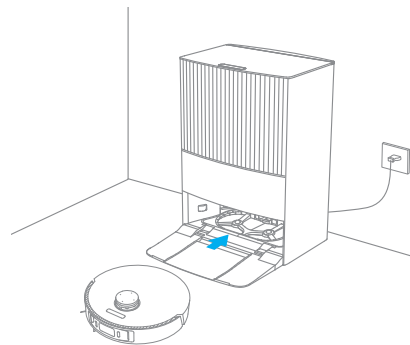

3. Svuotare automaticamente il contenitore della polvere e lavare e asciugare i moci dopo aver terminato l'attività "Aspirare e pulire"

Dopo che il robot ha terminato un'attività di pulizia e torna alla stazione base per ricaricarsi, la stazione base inizierà automaticamente a svuotare il contenitore della polvere. Poi laverà e asciugherà i moci.

Nota:

- Se la funzione di svuotamento automatico è disattivata nell'app, la stazione base non svuoterà automaticamente il contenitore della polvere.
- La stazione base svuoterà il contenitore della polvere in base alla frequenza impostata nell'app.

4. Pulisci il serbatoio dell'acqua usata

Dopo che il robot ha completato il suo compito, ti preghiamo di pulire il serbatoio dell'acqua usata per evitare qualsiasi odore.

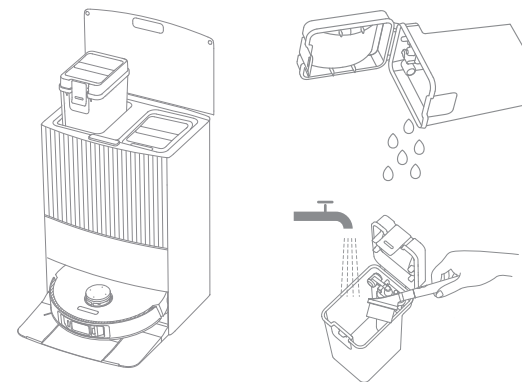

Aspirare e poi pulire

Seleziona "Lavaggio dopo l'aspirazione" nell'app e il robot rimuoverà automaticamente il gruppo mocio sulla stazione base per aspirare il pavimento. Al termine dell'aspirazione, il robot tornerà alla stazione base per installare il gruppo mocio e la stazione base inizierà automaticamente a svuotare il contenitore della polvere. Infine, il robot inizierà a pulire dopo aver sollevato la spazzola principale.

Solo Aspirazione

Seleziona "Solo Aspirazione" nell'app e il robot rimuoverà automaticamente il gruppo mocio sulla stazione base e inizierà ad aspirare.

Solo Mocio

Seleziona "Solo Mocio" nell'app e il robot controllerà automaticamente se il gruppo mocio è installato sulla stazione base. In caso contrario, il robot installerà il gruppo mocio e inizierà a pulire dopo aver sollevato la spazzola principale.

Manutenzione quotidiana

IT

Parti

Per mantenere il robot in buone condizioni, si raccomanda di fare riferimento all'uso degli accessori nell'applicazione o alla tabella seguente per la manutenzione ordinaria.

Parte	Frequenza di Manutenzione	Frequenza di Sostituzione	Parte	Frequenza di Manutenzione	Frequenza di Sostituzione
Serbatoio dell'Acqua Usato	Dopo ogni uso	/	Sensori di Laser Lineare	Una volta ogni mese	/
Serbatoio dell'Acqua Pulita	Una volta ogni 2 settimane	/	Sensore Visivo AI		
Spazzola principale			Ogni 6 - 12 mesi		
Spazzola laterale			Ogni 3 - 6 mesi		
Supporto per Mocio			/		
Filtro del contenitore della polvere			Ogni 3 - 6 mesi		
Asse per Lavare	Una volta ogni mese	/	Paraurti		
Area di segnalazione della stazione di base			Ruota omnidirezionale		
Contatti di ricarica della stazione di base			Sensore di Tappeto		
Bocchette di svuotamento automatico della stazione base			Sensori di Dislivello		
Sensore laser di distanza			Fondo del Robot		
Contatti di ricarica del robot			Ingresso per l'aggiunta di soluzione detergente	Si consiglia di pulire dopo aver rimosso la soluzione detergente (flacone)	
Sfiato di svuotamento automatico del robot			Contenitore della polvere	Pulire secondo necessità	
Ingresso di riempimento automatico dell'acqua del robot			Sacchetto per la polvere	/	6-8 settimane
			Mocio	/	Ogni 1 - 3 mesi

Nota: La frequenza di sostituzione dipenderà dal tuo utilizzo del robot. Se si verifica un'eccezione a causa di circostanze speciali, le parti devono essere sostituite.

Manutenzione quotidiana

IT

Asse per Lavare

1. Premi il pulsante  per far uscire il robot dalla stazione base.

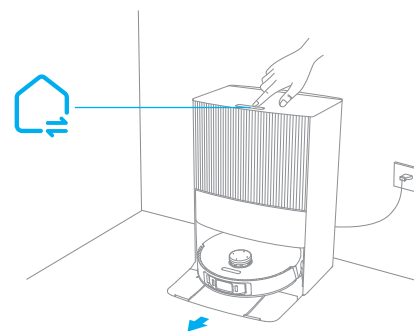

2. Rimuovi l'asse per lavare e sciacqualo con acqua pulita.

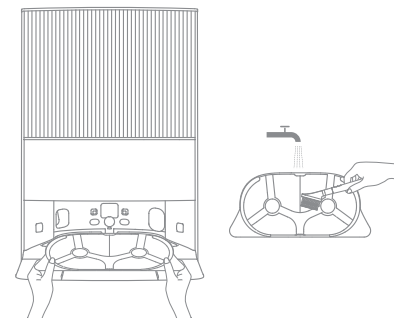

3. Tieni premuto il pulsante  per 3 secondi per aggiungere acqua al fondo della stazione base. Quindi utilizza lo strumento di pulizia incluso per pulirlo.

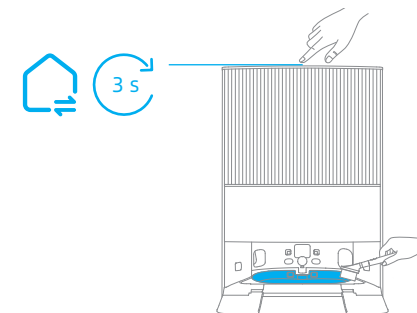

4. Tieni premuto il pulsante  per 3 secondi per espellere l'acqua usata sul fondo della stazione base, asciuga con un panno morbido e asciutto e poi rimonta l'asse per lavare.

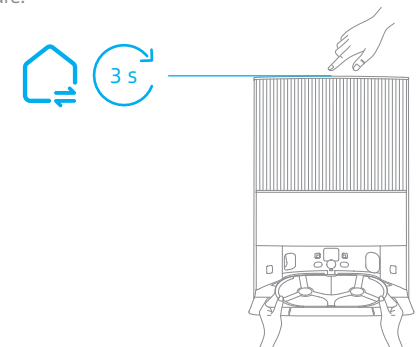

Manutenzione quotidiana

Sacchetto per la polvere

1. Sblocca il coperchio del serbatoio della polvere e rimuovilo.

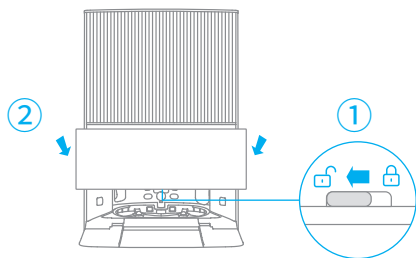

2. Scarta il sacchetto della polvere.

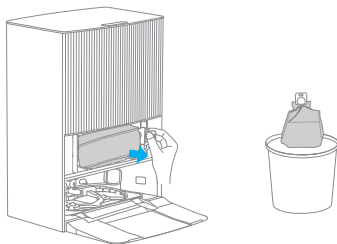

Nota: tirando verso l'esterno la maniglia, il sacchetto della polvere verrà sigillato per evitare che la polvere e i detriti cadano accidentalmente.

3. Rimuovi la polvere e i detriti dal filtro con un panno asciutto.

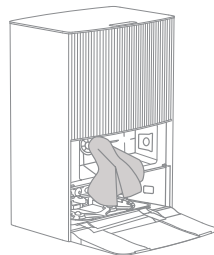

4. Installa un nuovo sacchetto per la polvere. Poi rimetti il coperchio del serbatoio della polvere e bloccalo.

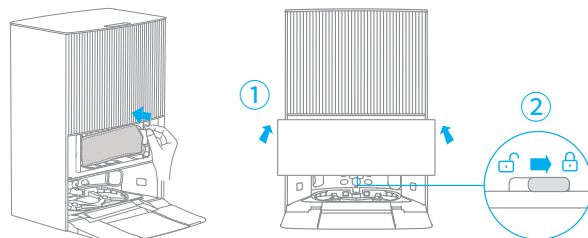

Manutenzione quotidiana

Serbatoio dell'Acqua Usato

1. Rimuovi il serbatoio dell'acqua usata, apri il coperchio e versa l'acqua sporca.

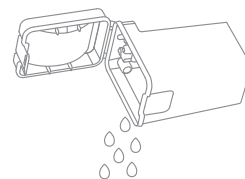

2. Sciacqua il serbatoio dell'acqua usata con acqua pulita e utilizza lo strumento di pulizia in dotazione per pulire la parete interna del serbatoio.

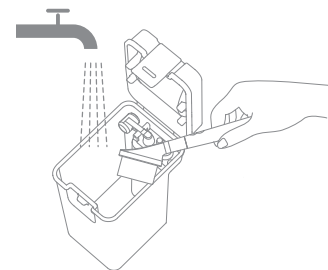

Nota: La sfera galleggiante nel serbatoio dell'acqua usata è una parte mobile. Non applicare troppa forza durante la pulizia per evitare di danneggiarlo.

Spazzola principale

1. Premi i ganci di guardia della spazzola verso l'interno per rimuovere la guardia della spazzola e sollevare la spazzola dal robot.

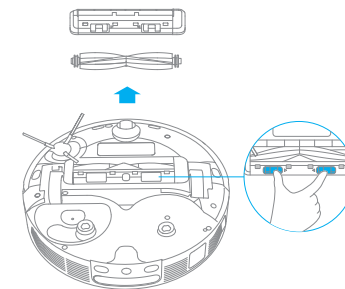

2. Estrai i coperchi delle spazzole alle due estremità della spazzola, come mostrato nella figura. Utilizza lo strumento di pulizia in dotazione per rimuovere i peli impigliati nella spazzola. Reinstalla i coperchi delle spazzole su entrambe le estremità della spazzola, e poi la spazzola. Premi sulla protezione della spazzola per bloccarla in posizione.

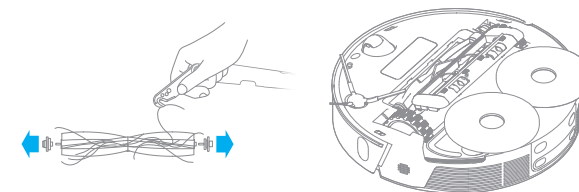

Spazzola laterale e Supporto per Mocio

Rimuovere e pulire la spazzola laterale e il supporto del mocio.

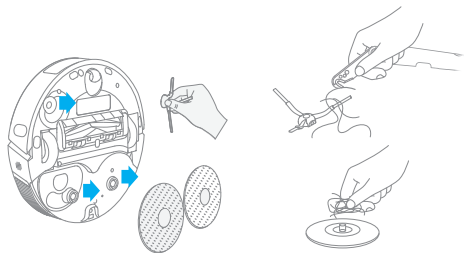

Ruota omnidirezionale

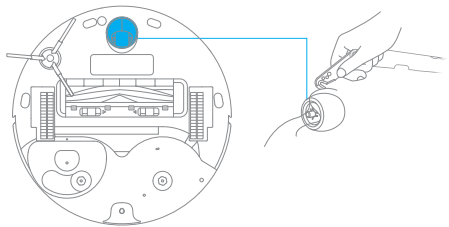

Nota:

- Utilizza un utensile come un piccolo cacciavite per separare l'asse e lo pneumatico della ruota omnidirezionale. Non usare una forza eccessiva.
- Sciacqua la ruota omnidirezionale sotto l'acqua corrente e rimettila in posizione dopo averla asciugata completamente.

Contenitore della polvere

1. Apri il coperchio del robot e premi la clip per rimuovere il contenitore della polvere.

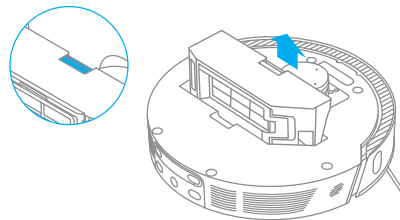

2. Apri il coperchio del contenitore della polvere e svuotalo come mostrato nel diagramma.

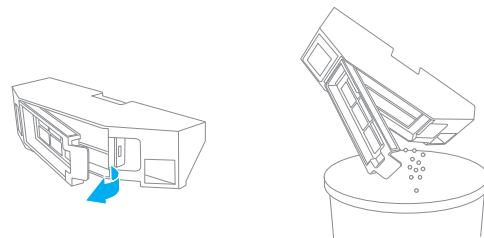

Filtro

1. Rimuovi il filtro e tocca delicatamente il suo cestello.

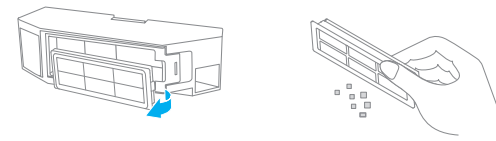

Nota: Non tentare di pulire il filtro con una spazzola, un dito o oggetti appuntiti per evitare danni.

2. Sciacqua il contenitore della polvere e il filtro con acqua e asciugali completamente prima di reinstallarli.

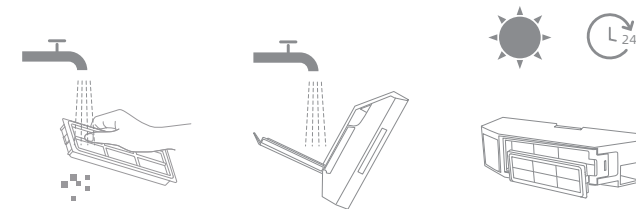

Nota:

- Sciacqua il contenitore della polvere e il filtro solo con acqua pulita. Non utilizzare alcun detergente.
- Utilizza il contenitore della polvere e il filtro solo quando sono completamente asciutti.

Sensori Robot e Contatti di Ricarica

Pulisci i sensori e i contatti di ricarica del robot utilizzando un panno morbido e asciutto, come mostrato nella figura seguente:

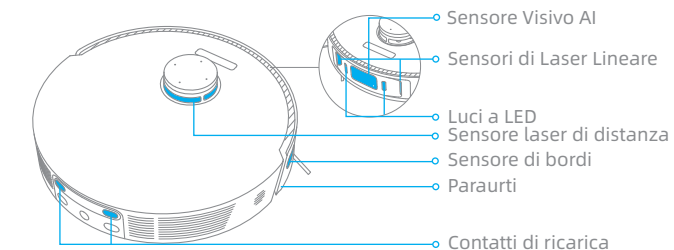

Sensori di Dislivello

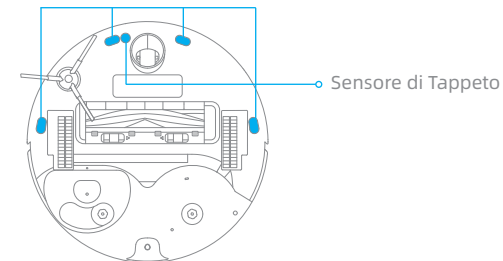

Nota: Il panno umido può danneggiare gli elementi sensibili all'interno del robot e della stazione di base. Per favore usa un panno asciutto per la pulizia.

Contatti di ricarica

Pulisci i contatti di ricarica e l'area di segnalazione della stazione di base con un panno morbido e asciutto.

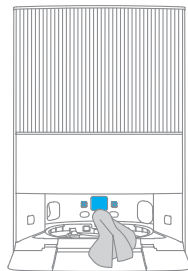

Sfiati di Svuotamento Automatico

Pulisci gli sfiati di svuotamento automatico del robot e della stazione di base con un panno morbido e asciutto.

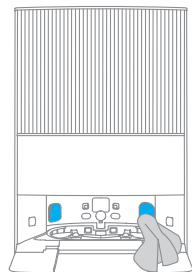
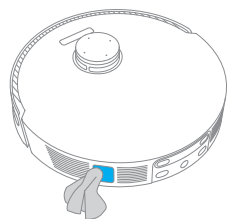

Mocio

Rimuovi il mocio dal supporto per mocio per sostituirlo.

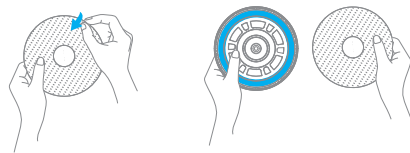

Ingresso di aggiunta della soluzione detergente

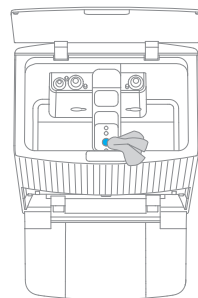

Se l'ingresso di aggiunta della soluzione detergente è sporco, puliscilo con un panno morbido e asciutto.



Batteria

Il robot contiene una batteria agli ioni di litio ad alte prestazioni. Assicurati che la batteria rimanga ben carica per l'uso quotidiano per mantenere prestazioni ottimali della batteria.

Problema	Soluzione
Il robot non si accende.	Il livello della batteria è basso. Ricaricare il robot sulla stazione di ricarica, e poi riprovare. La temperatura della batteria è troppo bassa o troppo alta. Si consiglia di far funzionare l'apparecchio a una temperatura compresa tra 32 °F (0 °C) e 104 °F (40 °C).
Il robot non si ricarica	La stazione di base non è collegata all'alimentazione, per favore assicurati che entrambe le estremità del cavo di alimentazione siano collegate correttamente. Il contatto tra i contatti di ricarica sulla stazione di base e il robot è scadente, per favore pulisci i contatti di ricarica. Controlla se c'è qualsiasi oggetto estraneo al connettore del robot e rimuovi l'oggetto estraneo se presente.
Il robot non riesce a connettersi al Wi-Fi.	La password della rete Wi-Fi non è corretta. Assicurati che la password usata per connetterti alla tua rete Wi-Fi sia corretta. Il robot non supporta una connessione Wi-Fi a 5 GHz. Assicurati che il robot sia connesso a una connessione Wi-Fi a 2,4 GHz. Il segnale Wi-Fi è debole. Assicurati che il robot si trovi in un'area con una buona copertura Wi-Fi. Il robot potrebbe non essere pronto per essere configurato. Esci e rientra nell'app, quindi riprova come indicato.
Il robot non riesce a trovare e tornare alla stazione di base.	La stazione base è scollegata dall'alimentazione o è stata spostata quando il robot non era su di essa. Si prega di collegare la stazione base all'alimentazione o di posizionare il robot sulla stazione base per caricarlo. Ci sono troppi ostacoli intorno alla stazione di base. Posiziona la stazione di base in un'area più aperta. Lo spostamento del robot può causare il suo riposizionamento e ricreare una mappa se il riposizionamento fallisce. Se il robot è troppo lontano dalla stazione di base, potrebbe non essere in grado di tornare automaticamente da solo, nel qual caso dovrai posizionare manualmente il robot sulla stazione di base. Pulisci l'area di segnalazione sulla stazione di base per rimuovere polvere o detriti.

Problema	Soluzione
Il robot si blocca davanti alla stazione di base e non può tornare su di essa.	Elimina qualsiasi ostacolo entro 5 cm sui lati destro e sinistro o entro 1,5 m davanti alla stazione base, per evitare che il robot venga bloccato. Il percorso per tornare alla ricarica è bloccato, ad es. la porta è chiusa. Il robot potrebbe scivolare se il pavimento davanti alla stazione di base è eccessivamente bagnato. In tal caso, pulisci l'acqua in eccesso prima di riprovare. Si consiglia di spostare la stazione di base in un luogo diverso e riprova.
Il robot non si spegnerà.	Il robot non può essere spento quando è in carica. Si consiglia di spostare il robot dalla stazione base e poi di tenere premuto il pulsante  per 3 secondi per spegnerlo. Se non è possibile spegnere il robot eseguendo il passo 1, tieni premuto il pulsante  per 10 secondi per spegnere forzatamente il robot. Se il problema persiste, contatta il servizio post-vendita.
La velocità di ricarica è lenta.	Ci vogliono circa 4,5 ore per ricaricare completamente il robot quando la batteria è scarica. Se usi il robot a temperature al di fuori dell'intervallo specificato, la velocità di ricarica rallenterà automaticamente per prolungare la durata della batteria. I contatti di ricarica sia sul robot che sulla base potrebbero essere sporchi, per favore puliscili con un panno asciutto.
Il rumore aumenta mentre il robot è in funzione.	Controlla se il filtro della scatola della polvere è intasato. In tal caso, puliscilo o lo sostituiscilo. Un oggetto duro potrebbe essere rimasto incastrato nella spazzola principale o nella scatola della polvere. Controlla e rimuovi qualsiasi oggetto duro. La spazzola principale o la spazzola laterale potrebbero aggrovigliarsi. Controlla e rimuovi qualsiasi oggetto estraneo. Commuta la modalità di aspirazione su Standard o Silenzioso.
Il robot si muove senza seguire il percorso impostato.	Oggetti come cavi di alimentazione e pantofole devono essere organizzati prima di usare il robot. Funziona su superfici bagnate e scivolose provoca lo slittamento della ruota principale. Si consiglia di asciugare i luoghi bagnati prima di usare il robot. Pulisci i sensori laser di linea e il sensore visivo AI sul robot con un panno pulito, morbido e asciutto per mantenerli puliti e non ostruiti.

Problema	Soluzione
Al robot mancano le stanze da pulire.	Assicurati che le porte delle stanze da pulire siano aperte. Controlla se c'è una soglia superiore a 2 cm alla porta della stanza. Il robot non può superare soglie o gradini alti. Il luogo di fronte alla stanza da pulire potrebbe essere bagnato e scivoloso, causando lo scivolamento del robot e un funzionamento anomalo. Prova ad asciugare il pavimento prima di utilizzare il robot.
Il robot non riprenderà la pulizia dopo la ricarica.	Assicurati che il robot non sia impostato sulla modalità Non Disturbare (DND), che gli impedirà di riprendere la pulizia. Il robot non riprenderà la pulizia dopo che hai riportato manualmente il robot alla stazione base per ricaricarlo, il che include il posizionamento manuale del robot sulla stazione base o l'invio del robot per la ricarica tramite l'app, la stazione base o il robot stesso.
La stazione non può svuotare automaticamente il contenitore della polvere.	Verifica se il sacchetto della polvere nel serbatoio della polvere è pieno. Se il sacchetto della polvere non è pieno, verifica se c'è un'ostruzione nelle bocchette di svuotamento automatico del robot, della stazione base o del contenitore della polvere. Se c'è, pulisci subito la parte ostruita.
Il livello dell'acqua nell'asse per lavare è anomalo.	Rimuovi l'asse per lavare e controlla se lo scarico delle acque reflue è ostruito e puliscilo. Premi delicatamente sul serbatoio dell'acqua usata per assicurarti che sia installato correttamente. Controlla se la guarnizione del serbatoio dell'acqua usata è allentata o non è installata correttamente e, in tal caso, ripristinala manualmente. Se il problema persiste, per favore contatta il team di servizio post-vendita. Controlla la soluzione detergente. Non aggiungere alcun liquido diverso dalla soluzione detergente ufficialmente approvata.
Il supporto del mocio è sollevato in modo anomalo.	Rimuovere il supporto del mocio per verificare che non vi siano oggetti estranei incastrati e provare a riavviare il robot. Se il problema persiste, contattare il servizio post-vendita.
Presenza di acqua sotto il serbatoio dell'acqua pulita o intorno alla guarnizione.	Quando si estrae il serbatoio dell'acqua pulita, è possibile che rimanga dell'acqua nel tubo sotto il serbatoio o intorno alla guarnizione. Questo è normale Pulire con un panno asciutto.

Robot

Modello	RLX41CE
Tempo di ricarica	Circa 4,5 ore
Tensione nominale	14,4 V ---
Potenza nominale	75 W
Frequenza d'esercizio	2400-2483,5 MHz
Potenza in uscita massima	<20 dBm

Scatola	Manuale	Manuale	Pellicola	Pellicola	Borsa	Maniglia	Pellicola
PAP 20	PAP 21	PAP 22	PVC 3	PET 1	CPE 7	PE 4/PP 5	PP 5
Carta			Plastica				
RACCOLTA DIFFERENZIATA							
Verifica le disposizioni del tuo Comune. Separa le componenti e conferiscile in modo corretto.							

Stazione di Base

Modello	RCXE2
Ingresso nominale	220-240 V~ 50-60 Hz
Uscita nominale	20 V --- 2 A
Potenza nominale (durante lo svuotamento della polvere)	1000 W
Potenza nominale (durante la pulizia)	55 W
Potenza nominale (durante la carica e l'asciugatura)	80 W
Frequenza d'esercizio	2400-2483,5 MHz
Potenza in uscita massima	<20 dBm

In condizioni d'uso normali, questa apparecchiatura deve essere tenuta a una distanza minima di 20 cm tra l'antenna e il corpo dell'utente.

Nota: La potenza nominale (durante la carica e l'asciugatura) è determinata dal valore della potenza a pieno carico.

Smaltimento e Rimozione della Batteria

La batteria incorporata agli ioni di litio contiene sostanze pericolose per l'ambiente. Prima di smaltire la batteria, assicurati che la batteria sia rimossa da tecnici qualificati e smaltita presso un centro di riciclaggio appropriato.

- la batteria deve essere rimossa dall'apparecchio prima che sia rottamata;
- l'apparecchio deve essere scollegato dalla rete di alimentazione al momento della rimozione della batteria;
- la batteria deve essere smaltita in modo sicuro.

ATTENZIONE:

- Prima di rimuovere la batteria, scollega l'alimentazione ed esaurisci la batteria il più possibile.
- Le batterie non necessarie devono essere smaltite presso un centro di riciclaggio appropriato.
- Non esporre ad ambienti ad alta temperatura per evitare rischi di esplosione.
- In condizioni abusive, il liquido potrebbe essere espulso dalla batteria. In caso di contatto, sciacqua con acqua e consulta un medico.

Guida alla Rimozione

1. Capovolgì il robot, usa uno strumento adeguato per rimuovere le viti sul retro del robot, quindi rimuovi il coperchio.
2. Scollega i terminali tra la batteria e la scheda PCB per rimuovere la batteria.

Informazioni RAEE



Tutti i prodotti contrassegnati da questo simbolo sono rifiuti di apparecchiature elettriche ed elettroniche (RAEE in base alla direttiva 2012/19/UE) che non devono essere smaltiti assieme a rifiuti domestici non differenziati. Al contrario, è necessario proteggere l'ambiente e la salute umana consegnando i rifiuti a un punto di raccolta autorizzato al riciclaggio di rifiuti di apparecchiature elettriche ed elettroniche, predisposto dalla pubblica amministrazione o dalle autorità locali. Lo smaltimento e il riciclaggio corretti aiutano a prevenire conseguenze potenzialmente negative all'ambiente e alla salute umana. Contattare l'installatore o le autorità locali per ulteriori informazioni sulla sede e per i termini e le condizioni di tali punti di raccolta.

Información de seguridad

ES

Para evitar descargas eléctricas, incendios o lesiones causadas por uso inadecuado del aparato, lea atentamente el manual del usuario antes de utilizar el aparato y guárdelo para futuras consultas.

Restricciones de uso

- Este producto no debe ser utilizado por niños menores de 8 años ni por personas con deficiencias físicas, sensoriales o intelectuales, o experiencia o conocimientos limitados, sin la supervisión de un progenitor o un tutor legal que pueda garantizar un funcionamiento seguro y evitar riesgos. La limpieza y el mantenimiento no deben ser realizados por menores sin supervisión.
- El aparato sólo debe utilizarse con la fuente de alimentación suministrada con él.
- Este producto contiene baterías que solo pueden ser reemplazadas por técnicos cualificados o por el servicio posventa.
- Despeje el área a limpiar. Este producto no es un juguete. Asegúrese de que tanto niños como mascotas mantienen una distancia de seguridad mientras esté en funcionamiento.
- No instale, cargue ni utilice el aparato en los aseos o alrededor de las piscinas.
- Este producto es solo apto para la limpieza de suelos del hogar. No lo utilice en exteriores, en otro tipo de superficies ni en un entorno comercial o industrial.
- Asegúrese de que el aparato funcione correctamente en un entorno adecuado, de lo contrario, no utilice el aparato.
- Si se ha dañado el cable de alimentación, deberá reemplazarlo por un cable o recambio especial del fabricante o su agente de servicio.
- No use el robot en zonas con desnivel sin una barrera protectora.

Información de seguridad

ES

Restricciones de uso

- No coloque el robot boca abajo. No utilice la cubierta del SLD, la cubierta del robot o el parachoques como asa para mover el robot.
- No use el robot si la temperatura ambiente es superior a los 40°C o inferior a los 0°C, o si hay líquidos o sustancias pegajosas en el suelo.
- Para evitar daños por arrastre, por favor quite cualquier objeto suelto del piso y guarde los cables en la ruta de limpieza antes de operar el aparato.
- Recoja objetos frágiles o pequeños del suelo para evitar que el robot los succione y los dañe.
- Evite que el pelo, los dedos o cualquier otra parte del cuerpo entre en contacto con la zona de succión del robot.
- Mantenga la herramienta de limpieza fuera del alcance de los niños.
- No utilice el aparato en una habitación donde duerma un bebé o un niño.
- No coloque niños, mascotas ni cualquier objeto encima del robot si este se encuentra estacionado o en movimiento.
- Mantenga el detergente fuera del alcance de los niños.
- Utilice únicamente el detergente aprobado oficialmente. No agregue ningún líquido como alcohol o desinfectante.
- No use el robot para limpiar sustancias tóxicas o inflamables. No utilice el robot para recoger líquidos inflamables o combustibles, gases corrosivos o ácidos o disolventes sin diluir.
- No aspire objetos duros o afilados. No utilice el aparato para recoger objetos como piedras, trozos de papel grandes o cualquier elemento que pueda obstruir el aparato.

Información de seguridad

ES

Restricciones de uso

- Apague y desenchufe el aparato antes de la limpieza y el mantenimiento.
- No limpie el robot ni la estación base con paño húmedo ni los enjuague con ningún líquido. Después de limpiar las piezas lavables, séquelas completamente antes de volver a instalarlas y utilizarlas.
- Use este producto de acuerdo con las instrucciones del manual. Los usuarios son responsables de cualquier pérdida o daño debidos a un uso no adecuado del producto.

Baterías y carga

- No utilice baterías ni bases de autolavado de terceros, utilice solamente con unidad RCXE2.
- No intente desarmar, reparar o modificar la batería ni la estación base por su propia cuenta.
- No coloque la estación base cerca de una fuente de calor.
- No utilice paño húmedo ni manos mojadas para limpiar los contactos de carga de la estación base.
- No deseche las pilas usadas de forma inadecuada. Las baterías que ya no se necesiten deben desecharse en una instalación de reciclaje adecuada.
- Si se daña o se rompe el cable de alimentación, deje de usarlo inmediatamente y póngase en contacto con el servicio posventa.
- Asegúrese de que el robot esté apagado cuando lo transporte y guárdelo en su embalaje original si es posible.
- Si no va a utilizar el robot durante un largo periodo de tiempo, cárguelo

Información de seguridad

ES

Baterías y carga

completamente, apáguelo y guárdelo en un lugar fresco y seco. Recargue el robot al menos una vez cada 3 meses para evitar la sobredescarga de la batería.

Información de seguridad del láser

· El sensor láser de este producto cumple la Norma IEC 60825-1:2014/EN 60825-1:2014/A11:2021 para productos láser Clase 1. Cuando lo use, evite el contacto directo con los ojos.

PRODUCTO LÁSER CLASE 1
PRODUCTO LÁSER DE CONSUMO
EN 50689:2021

Por la presente, Dreame Trading (Tianjin) Co., Ltd. declara que el tipo de equipo radioeléctrico RLX41CE cumple con la Directiva 2014/53/UE. Encontrará el texto completo de la declaración de conformidad de la UE en esta dirección de Internet: <https://global.dreametech.com>
Para un manual electrónico detallado, vaya a <https://global.dreametech.com/pages/user-manuals-and-faqs>

Descripción general del producto

ES

Contenido de Paquete

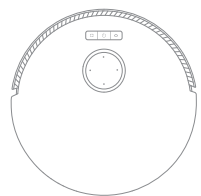

Robot

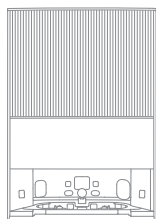

Estación Base



Placa de extensión de rampa de la estación base

Otros Accesorios



Cepillo lateral

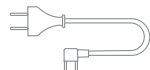

Cable de Alimentación



Herramienta de limpieza
(Almacenada en el recipiente de almacenamiento de la estación base)



Bolsa de polvo x 2
(Almacenadas en el depósito de polvo)



Cepillo principal
(preinstaladas)

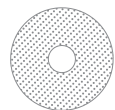

Mopa x 2
(preinstaladas)



Soporte de Mopa x 2

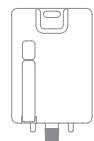

Solución de limpieza

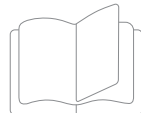

Manual de usuario



Filtro de la caja de polvo
(preinstaladas)

Descripción general del producto

ES

Robot

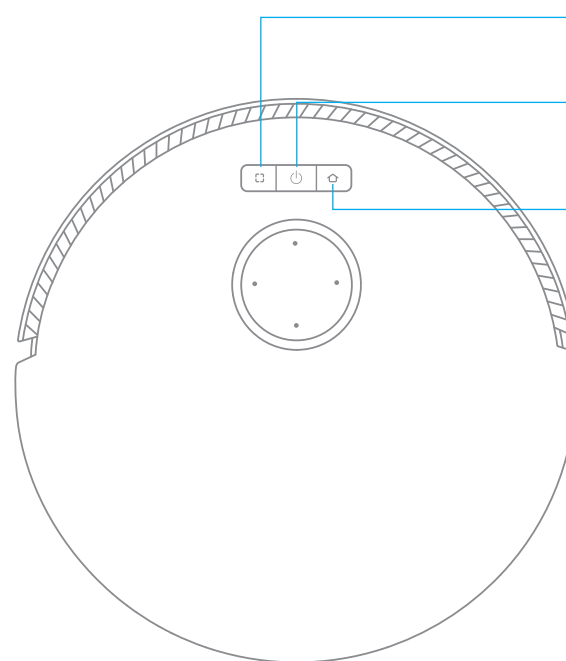

Botón de Limpieza Localizada
· Presione para empezar la limpieza localizada

Botón de encendido/limpieza
· Mantenga pulsado durante 3 segundos para encender o apagar
· Pulse para empezar a limpiar después de encender el robot

Botón de Atrake
· Pulse para enviar el robot de regreso a la estación base
· Mantenga presionado durante 3 segundos para desactivar el bloqueo infantil

Indicador de estado

- Blanco fijo: Limpieza completada
- Parpadeo en naranja: Error
- Naranja fijo: En espera con poca batería o pausado con poca batería

Nota: Pulse cualquier botón en el robot para pausar mientras el robot está limpiando o volviendo para cargar.

Descripción general del producto

ES

Robot y Sensores

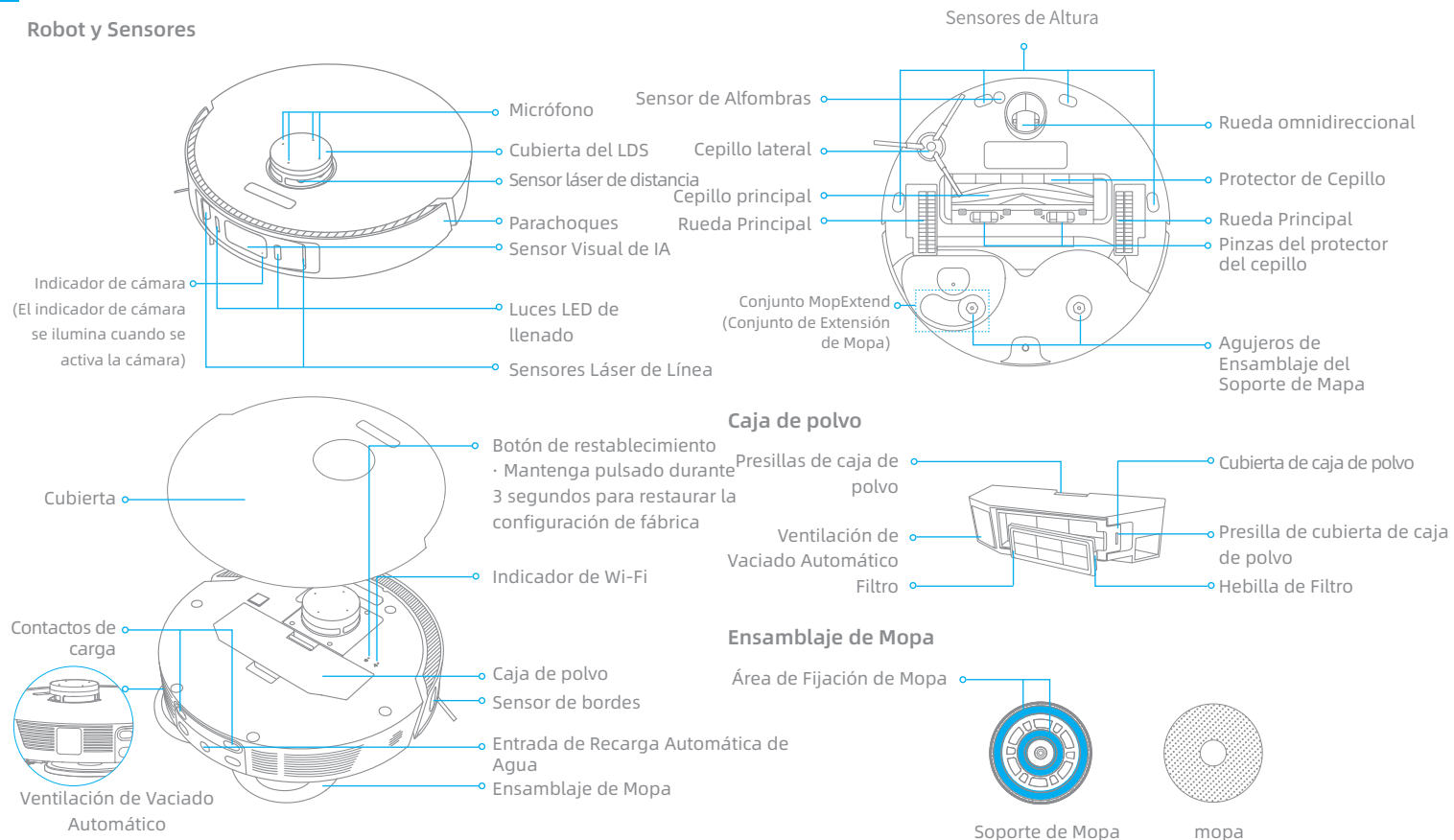

Descripción general del producto

ES

Estación Base

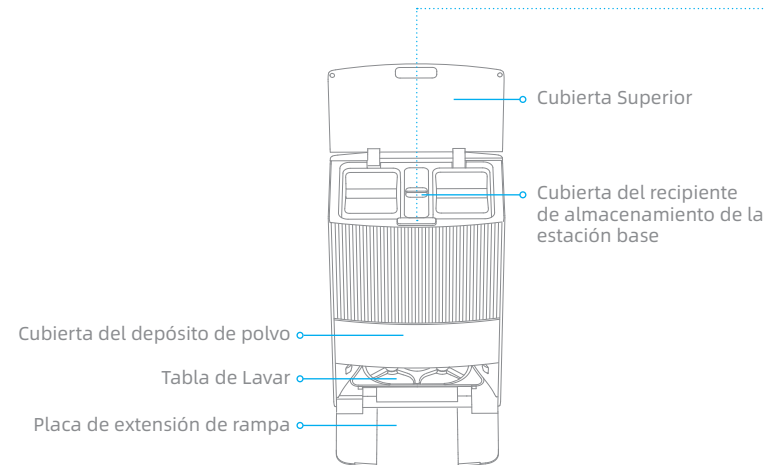

Botones de la Estación Base

Botón de atraque / salida

- Robot en la estación base: Pulse para que salga de la estación base
- Robot fuera de la estación base: Pulse para que vuelva a la estación base

Botón de inicio / pausa

- Pulse para empezar o pausar la limpieza

Botón de secado

- Pulse para hacer que la estación base empiece o pare de secar las mopas

Indicador de estado

- Blanco constante: la estación base está conectada a la fuente de alimentación
- Naranja fijo: La estación base tiene un error

Bloqueo Infantil

Mantenga presionados los botones y durante 3 segundos para activar o desactivar el bloqueo infantil. Al activarlo, se bloquean todos los botones del robot y de la estación base.

Limpiar la tabla de lavar

Cando el robot sale de la estación base, mantenga pulsado el botón 3 segundos para añadir agua desde la estación base a la tabla, y luego mantenga pulsado el botón 3 segundos para bombear afuera el agua usada en la tabla.

Descripción general del producto

ES

Estación Base

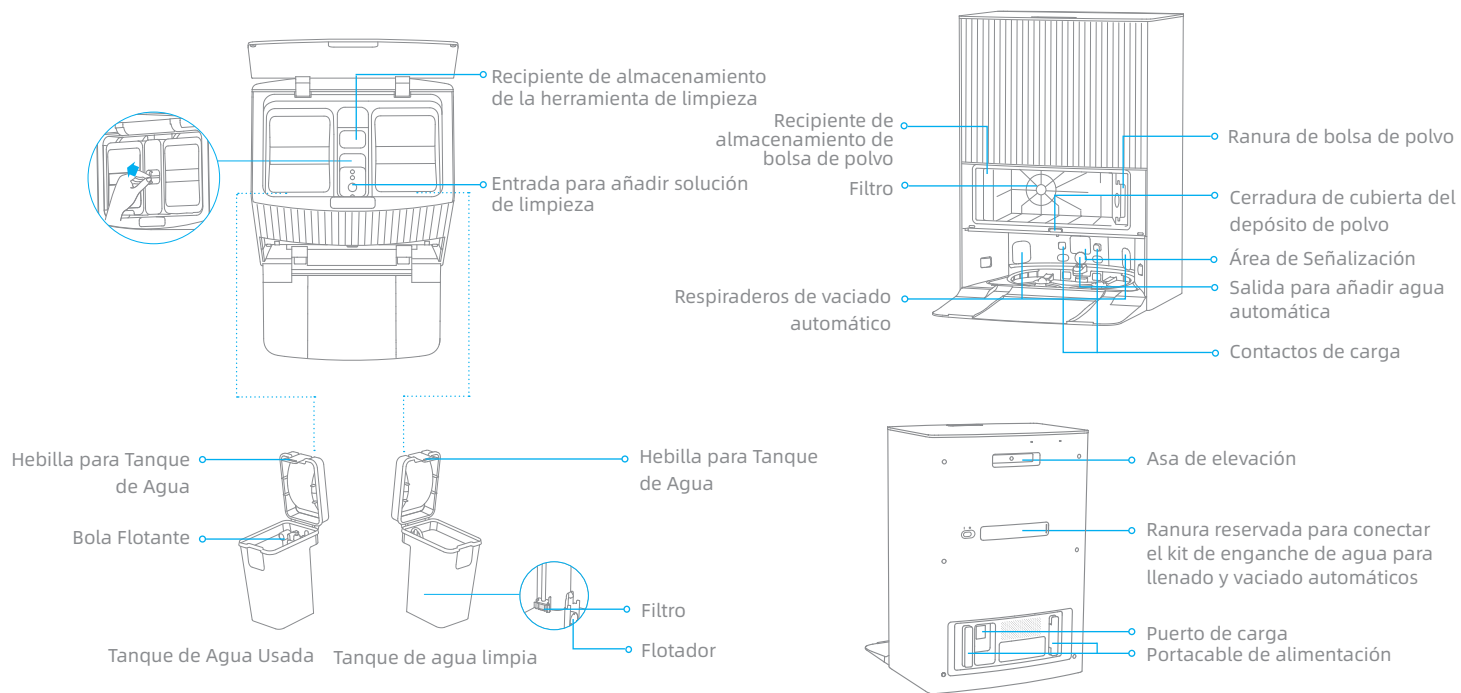

Nota: El kit de enganche de agua para llenado y vaciado automáticos se tiene que comprar por separado. (Únicamente disponible en regiones específicas)

Preparando Su Hogar

ES

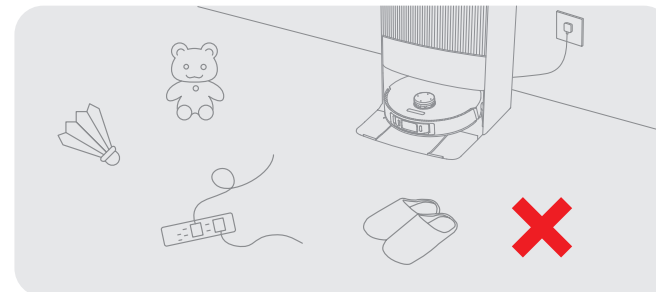

Ordene elementos como cables de alimentación, ropa, zapatillas y juguetes para mejorar la eficiencia del robot.

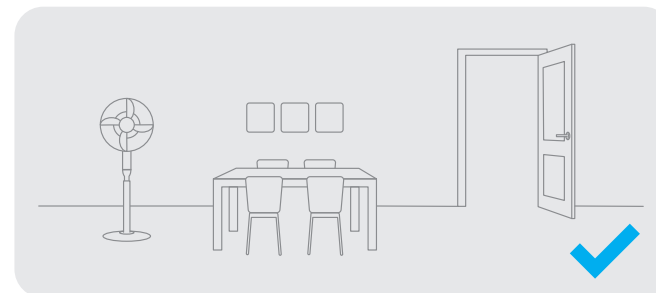

Abra la puerta de la habitación que va a limpiar y coloque los muebles en el lugar apropiado para hacer más espacio.

Nota:

- Cuando utilice el robot por primera vez, sígalo mientras realiza limpieza para quitar cualquier obstáculo potencial de inmediato.
- Las luces LED de llenado proporcionarán iluminación auxiliar en ambientes de iluminación tenue.

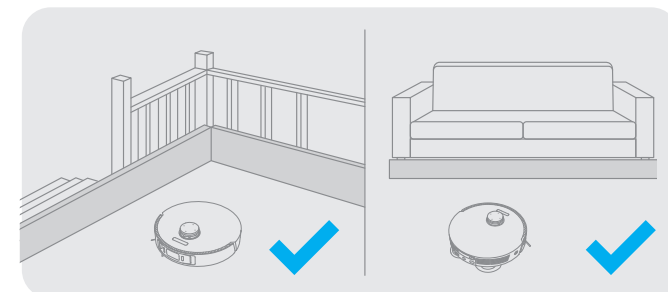

Antes de que empiece a limpiar, utilice la barrera física en el borde de las escaleras y el sofá para garantizar un funcionamiento seguro y fluido del aspirador robot.

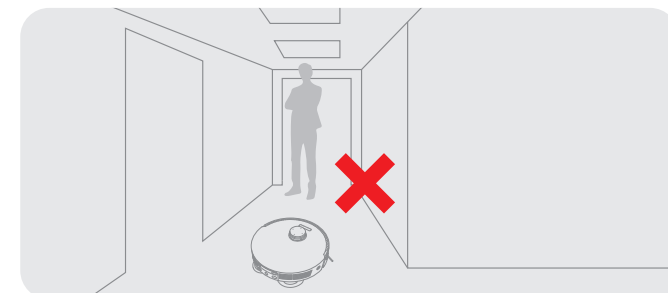

Para evitar que el robot no reconozca el área a limpiar, no permanezca de pie delante del robot, en el umbral, el pasillo o lugares estrechos.

1. Conecte a Un Tomacorriente

Inserte el cable de alimentación en la estación base y conéctelo a la toma.

Coloque la estación base en un lugar lo más abierto posible con una buena señal Wi-Fi.

Inserte firmemente el cable de alimentación hasta que el indicador de estado de la estación base esté blanco fijo

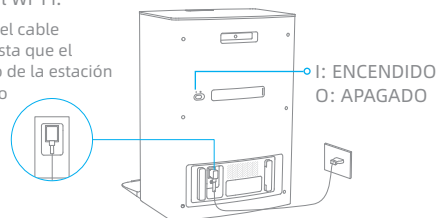

2. Coloque la estación base e instale la placa de extensión de rampa de la estación base

Retire los objetos a menos de 1,5 m de la parte delantera y 5 cm a cada lado de la estación base. Luego instale la placa de extensión de rampa de la estación base en la estación base.

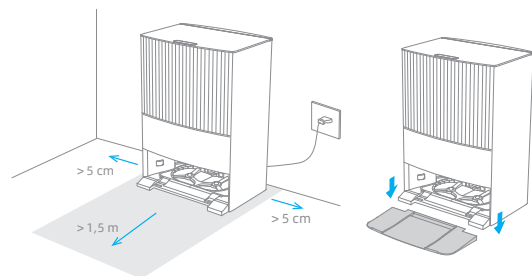

Nota: Para evitar que las manchas de agua mojen los pisos de madera o las alfombras, se recomienda colocar la estación base sobre pisos de baldosas o de mármol.

3. Retirar las protecciones

Retire las dos pegatinas de la parte delantera y posterior del robot, luego desmonte la cubierta del robot para retirar la tira protectora.

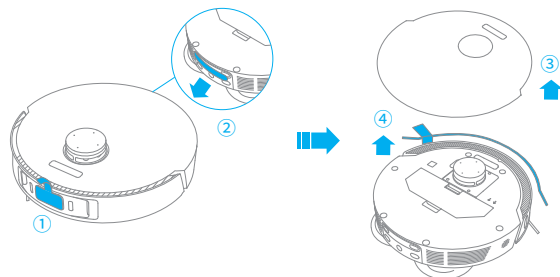

4. Encender el Robot e instalar el cepillo lateral y el conjunto de mopa

Mantenga pulsado el botón en el robot 3 segundos para encenderlo. Instale en su sitio el cepillo lateral y el conjunto de mopa.

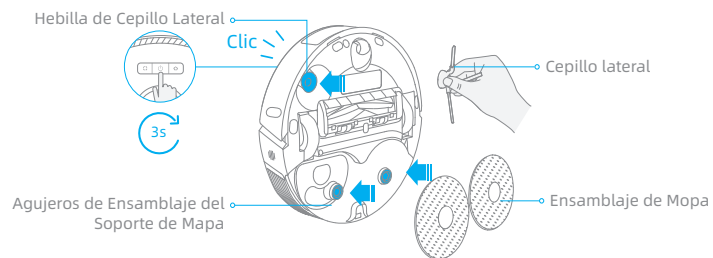

Nota: Instale el cepillo lateral hasta que encaje en su lugar.

5. Conectar el Robot a la estación base

Coloque el robot sobre la estación base con el conjunto de mopa mirando hacia la tabla de lavado. Se oír un mensaje de voz cuando el robot se conecte con éxito a la estación base.

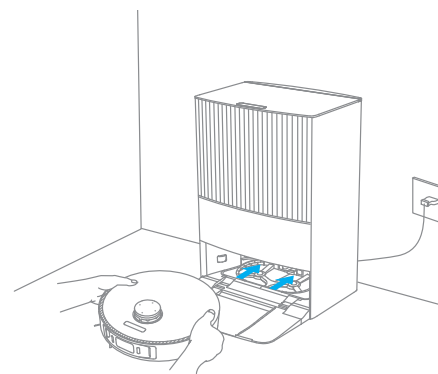

Nota: Antes de usarlo por primera vez, se recomienda cargar totalmente el robot. Cuando el robot no se puede encender si se agota la batería, conecte manualmente el robot a la estación base para cargarlo.

6. Instalar la botella de solución de limpieza

Retire el tapón de la botella del limpiador y rompa los dos precintos de la botella como se muestra en la figura. Abra la cubierta superior de la estación base e instale la botella del limpiador a lo largo de la ranura en su lugar. El limpiador se añadirá automáticamente al trabajar.

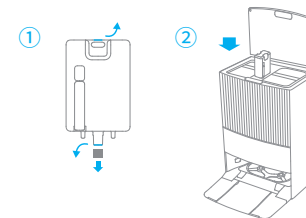

Nota: No añada líquido distinto a la solución de limpieza oficialmente autorizada, de otro modo puede provocar una disfunción en la estación base.

7. Agregar Agua al Tanque de Agua Limpia

Saque el tanque de agua limpia de la estación base y llénelo con agua limpia hasta la línea de agua máxima. Luego instálelo nuevamente a la estación base.

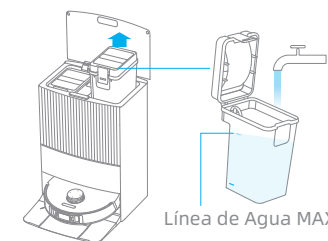

Nota: No llene con agua caliente, de lo contrario el tanque fresco puede deformarse.

Conexión con la App Dreamehome

ES

1. Descargar la App Dreamehome

Escanee el código QR del robot, o busque "Dreamehome" en la App Store para descargarla e instalarla.

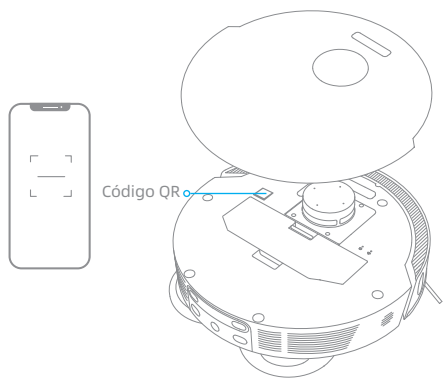

Nota:

- Solo es compatible con Wifi 2,4 GHz.
- Debido a actualizaciones del software de la App, el funcionamiento real puede diferir de las indicaciones que hay en este manual. Siga las instrucciones en función de la versión actual de la app.

2. Añadir un dispositivo

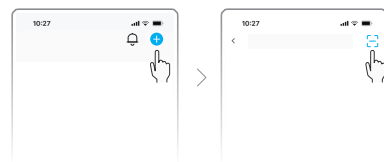
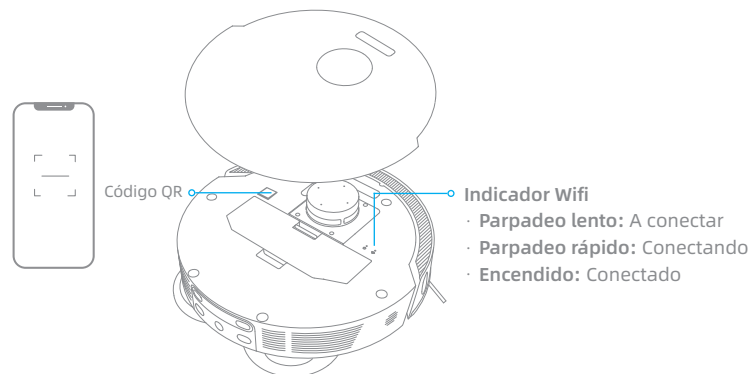

Abra la app Dreamehome, toque en "+" en la esquina superior derecha, y escanee el mismo código QR en el robot de nuevo para añadir el dispositivo. Siga las indicaciones para finalizar la conexión wifi.

Nota: Si desea restablecer el Wifi, repita el paso 2 y luego siga las indicaciones para finalizar la conexión wifi.



Modo de uso

Encender/apagar

Mantenga pulsado el botón  3 segundos para encender el robot. El indicador de alimentación se debe iluminar. Coloque el robot sobre la estación base, el robot se debe encender automáticamente y empezar a cargar. Para apagar el robot, aléjelo de la estación base y mantenga pulsado el botón  3 segundos.

Mapeo Rápido

Después de configurar la red por primera vez, siga las instrucciones de la aplicación para crear rápidamente un mapa y el robot comenzará a mapear sin limpiar. El mapeo se completará cuando el robot regrese a la estación y el mapa se guardará automáticamente.

Pausa / Dormir

Cuando el robot esté funcionando, presione cualquier botón para pausarlo. Si el robot está pausado más de 10 minutos, entra automáticamente en modo reposo. Todos los indicadores del robot se apagan. Para despertar el robot, pulse cualquier botón del robot o la estación base, o use la app.

Nota:

- El robot se apagará automáticamente si se mantiene en modo Suspensión durante más de 12 horas.
- Si el robot se detiene y se coloca en la estación base, el proceso de limpieza actual terminará.

Vuelta automática a la limpieza

Si las batería tienen muy poca carga, el robot vuelve automáticamente a la estación base para cargar. Después de llegar a la carga apropiada de la batería, retomará las tareas de limpieza no finalizadas.

Nota: Para usar esta función, ábrala en la App.

Modo No Molestar (DND)

Cuando el robot se encuentra en el modo No Molestar (DND), se prohibirá que el robot reanude la limpieza, y el indicador de encendido se apagará. El modo DND está deshabilitado de forma predeterminada en la fábrica. Puede utilizar la aplicación para habilitar el modo DND o modificar el período DND. El período DND es de 22:00 a 8:00 de forma predeterminada.



Nota:

- Las tareas de limpieza programada se realizarán de la manera habitual durante el período DND.
- El robot reanudará la limpieza no finalizada después de que expire el período DND.

Limpieza Localizada

Cuando el robot está en espera, presione brevemente el botón  para habilitar el modo de limpieza de manchas. En este modo, el robot limpia un área de forma cuadrada de 1,5 x 1,5 metros a su alrededor y vuelve a su punto de partida una vez que se completa la limpieza de manchas.

Reinicio de Robots

Si el robot deja de responder o no se puede apagar, mantenga presionado el botón  durante 10 segundos para forzarlo a apagarse. Luego, mantenga presionado el botón  durante 3 segundos para encender el robot.

ES

Aspiración y mopa

Nota: Cuando se usa el conjunto de mopa por primera vez, el robot realiza la tarea de "Aspiración y mopa" de manera predeterminada.

1. Empezar la limpieza

Presione el botón ▶ en la estación base o ⏻ en el robot, o utilice la aplicación para que el robot arranque desde la estación base. Luego, el robot planificará la ruta de limpieza óptima y realizará la tarea de limpieza en función del mapa creado.

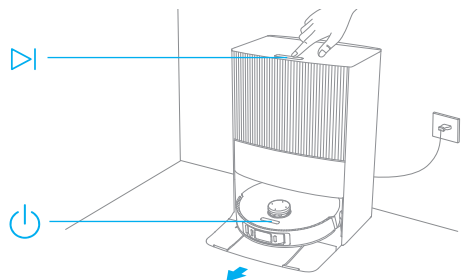

Nota:

- Para asegurar que el robot vuelve fácilmente a la estación base después de limpiar, se recomienda hacer que el robot empiece desde la estación base.
- Las mopas se limpiarán antes de que el robot comience a trapear, espere con paciencia.
- No mueva la estación base, el tanque de agua limpia, el tanque de agua usada o la tabla de lavar durante su funcionamiento.

2. Lavado automático de la mopa

Cuando está limpiando, el robot vuelve automáticamente a la estación base para lavar las mopas en función de la frecuencia de limpieza de mopa especificada en la App. La estación base recargará automáticamente el depósito de agua del robot y este retomará la limpieza.

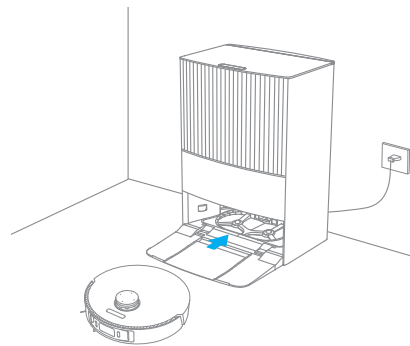

3. Vaciado automático de la caja de polvo y lavado y secado de las mopas al acabar la tarea de "Aspiración y mopa"

Cuando el robot finaliza una tarea de limpieza y vuelve a la estación base para cargar, la estación base empezará a vaciar automáticamente la caja de polvo. Luego lava y seca las mopas.

Nota:

- Si la función de vaciado automático está desactivada en la app, la estación base no vaciará automáticamente la caja de polvo.
- La estación base vaciará la caja de polvo según la frecuencia establecida en la app.

4. Limpiar el depósito de agua usada

Cuando el robot haya completado su tarea, limpie el depósito de agua usada para evitar olores.

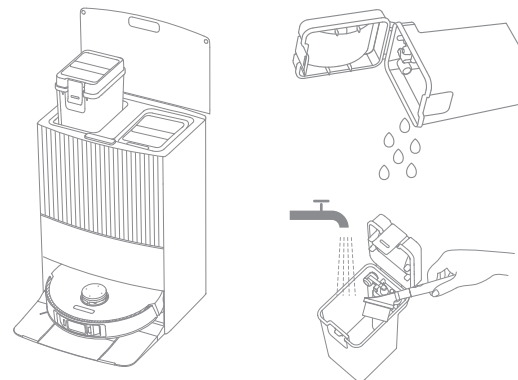

Aspiración y luego mopa

En la app, seleccione "Pasar la mopa después de aspirar", y el robot retirará automáticamente el conjunto de mopa en la estación base para aspirar el suelo. Después de aspirar, el robot volverá a la estación base para instalar el conjunto de mopa y la estación base empezará a vaciar automáticamente la caja de polvo. Luego, el robot empezará a pasar la mopa cuando se suba el cepillo principal.

Solo aspirar

En la app, seleccione "Solo aspirar", y el robot retirará automáticamente el conjunto de mopa en la estación base y empezará a aspirar.

Mopa únicamente

En la app, seleccione "Solo mopa", y el robot comprobará automáticamente si el conjunto de mopa está instalado en la estación base. Si no es así, el robot instalará el conjunto de mopa y empezará a pasarla después de subir el cepillo principal.

Mantenimiento rutinario

ES

Piezas

Para mantener el robot en buenas condiciones, se recomienda consultar el uso de accesorios en la app o en la siguiente tabla de mantenimiento rutinario.

Piezas	Frecuencia de Mantenimiento	Frecuencia de Reemplazo	Piezas	Frecuencia de Mantenimiento	Frecuencia de Reemplazo
Tanque de Agua Usada	Después de cada uso	/	Sensores Láser de Línea	Una vez al mes	/
Tanque de agua limpia	Una vez cada 2 semanas	/	Sensor Visual de IA		
Cepillo principal			Cada 6 a 12 meses		
Cepillo lateral			Cada 3 a 6 meses		
Soporte de Mopa			/		
Filtro de la caja de polvo			Cada 3 a 6 meses		
Tabla de Lavar	Una vez al mes	/	Parachoques		
Área de señalización de la estación base			Rueda omnidireccional		
Contactos de carga de la estación base			Sensor de Alfombras		
Respiraderos de vaciado automático de la estación base			Sensores de Altura		
Sensor láser de distancia			Parte Inferior del Robot		
Contactos de carga del robot			Entrada para añadir solución de limpieza	Se recomienda limpiar despues de retirar la solución de limpieza (botella)	
Ventilación de vaciado automático del robot			Caja de polvo	Límpielo cuando sea necesario	
Entrada de recarga automática de agua del robot			Bolsa de polvo	/	6-8 semanas
			Mopa	/	Cada 1 a 3 meses

Nota: La frecuencia de reemplazo dependerá de su uso del robot. Si ocurre una excepción debido a circunstancias especiales, las piezas deben ser reemplazadas.

Mantenimiento rutinario

ES

Tabla de Lavar

1. Pulse el botón  para hacer que el robot salga de la estación base.

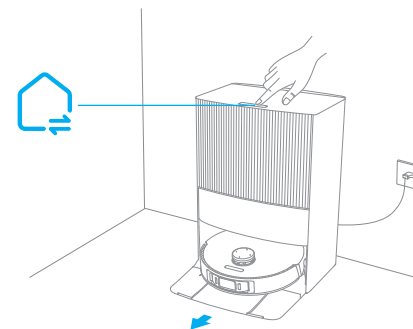

2. Retire la tabla de lavado y enjuáguela con agua limpia.

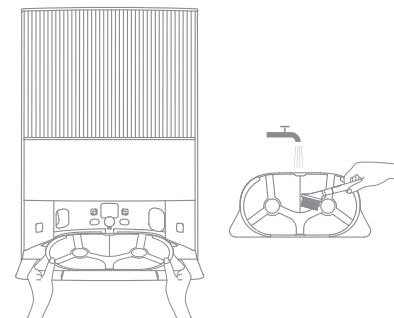

3. Mantenga pulsado el botón  3 segundos para añadir agua a la parte inferior de la estación base. Luego use la herramienta de limpieza incluida para limpiarla.

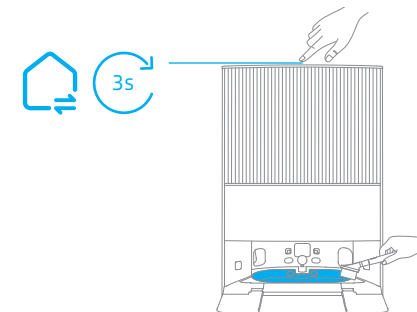

4. Mantenga pulsado el botón  3 segundos para bombear el agua usada en la parte inferior de la estación base, seque con un trapo suave y seco y luego vuelva a poner la tabla de lavado.

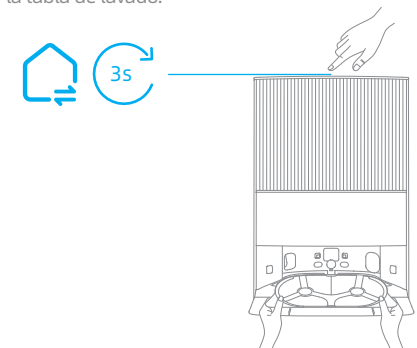

Mantenimiento rutinario

ES

Bolsa de polvo

1. Desbloquee la cubierta del depósito de polvo y retirela.

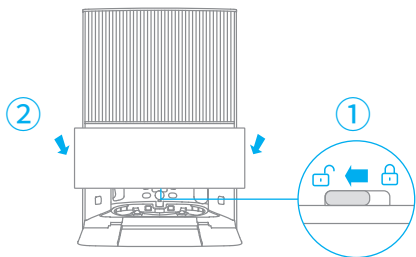

2. Deseche la bolsa de polvo.

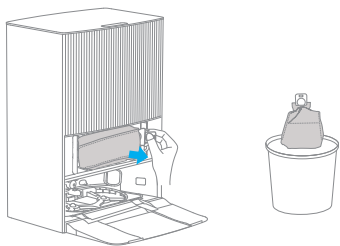

Nota: Tirar hacia fuera del tirador sellará la bolsa de polvo para evitar que polvo y restos se caigan accidentalmente.

3. Quite el polvo y la suciedad del filtro con un paño seco.

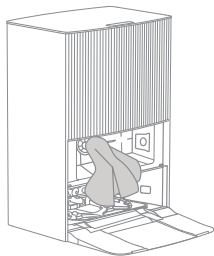

4. Instale una nueva bolsa de polvo. Luego instale de nuevo la cubierta del depósito de polvo y bloquéela.

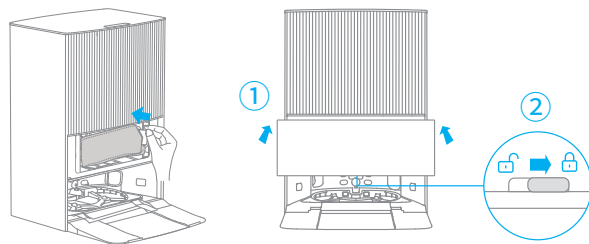

Mantenimiento rutinario

ES

Tanque de Agua Usada

1. Retire el tanque de agua usada, abra su tapa y vierta el agua sucia.

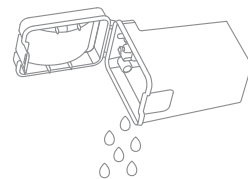

2. Enjuague el depósito de agua usada con agua limpia, y use la herramienta de limpieza proporcionada para limpiar la pared interior del depósito de agua usada.

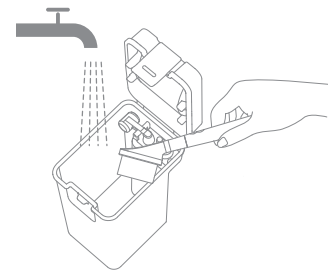

Nota: La bola flotante en el tanque de agua usada es una pieza móvil. No aplique demasiada fuerza al limpiarla para evitar dañarla.

Cepillo principal

1. Presione las hebillas del protector del cepillo hacia adentro para quitar el protector del cepillo y sacar el cepillo del robot.

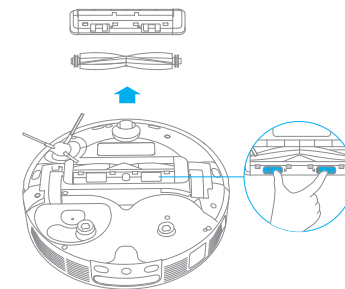

2. Extraiga las cubiertas de cepillo en ambos extremos del cepillo como se muestra en la figura. Use la herramienta de limpieza proporcionada para retirar los pelos enredados en el cepillo. Reinstale las cubiertas de cepillo en ambos extremos del cepillo, y luego reinstale el cepillo. Presione sobre el protector de cepillo para bloquearlo en el sitio.

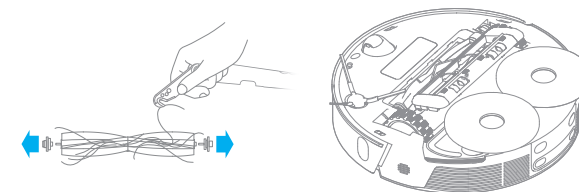

Mantenimiento rutinario

ES

Soporte de mopa y cepillo lateral

Retire y limpie el cepillo lateral y el soporte de mopa.

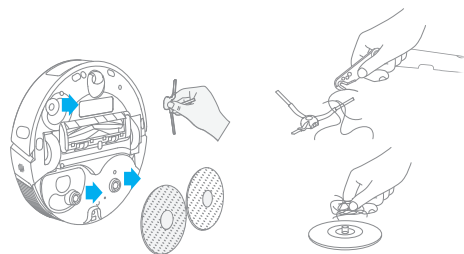

Rueda omnidireccional

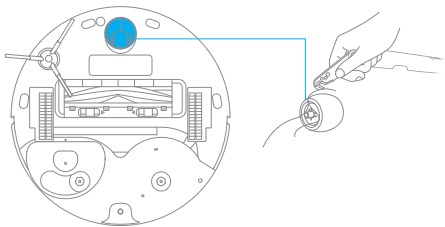

Nota:

- Use una herramienta como un pequeño destornillador para separar el eje y el neumático de la rueda omnidireccional. No ejerza excesiva fuerza.
- Enjuague la rueda omnidireccional en agua corriente y vuelva a ponerla después de secarla completamente.

Caja de polvo

1. Abra la cubierta del robot y pulse la presilla para retirar la caja de polvo.

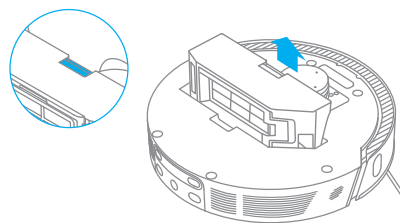

2. Abra la cubierta de caja de polvo y vacíela como se muestra en el diagrama.

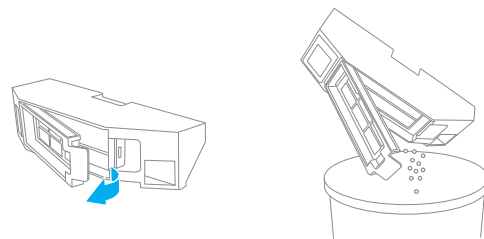

Mantenimiento rutinario

ES

Filtro

1. Retire el filtro y golpee suavemente su canasta.

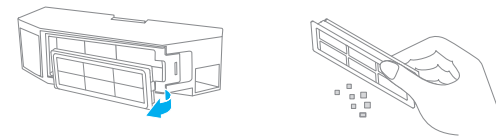

Nota: No intente limpiar el filtro con cepillo, dedo u objetos afilados para evitar daños.

2. Enjuague la caja de polvo y el filtro con agua y séquelos completamente antes de reinstalar.

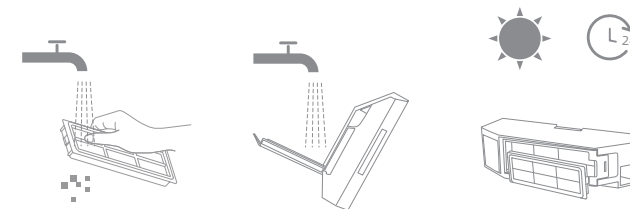

Nota:

- Enjuague la caja de polvo y el filtro con agua únicamente. No utilice detergente.
- Use la caja de polvo y el filtro únicamente cuando estén completamente secos.

Sensores de Robot y Contactos de Carga

Restriegue los sensores y los contactos de carga del robot usando un trapo suave y seco, como se muestra en la siguiente figura:

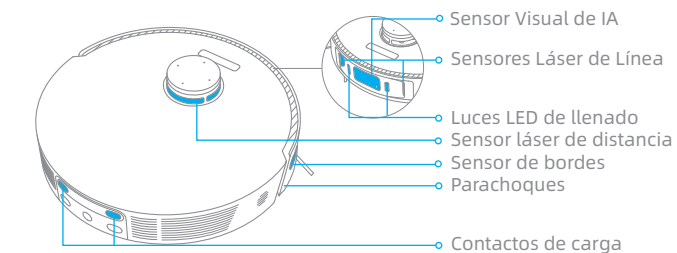

Sensores de Altura

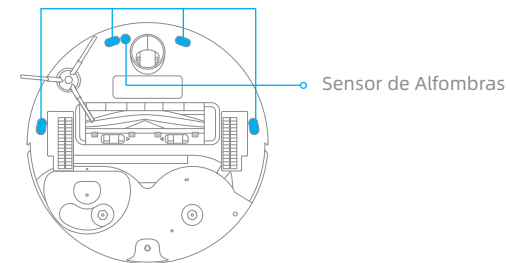

Nota: Paño húmedo puede dañar elementos sensibles dentro del robot y la estación base. Utilice un paño seco para la limpieza.

Contactos de carga

Limpie los contactos de carga y el área de señalización de la estación base con un paño suave y seco.

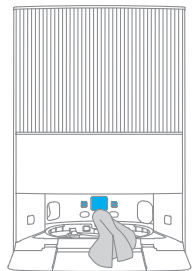

Ventilaciones de vaciado automático

Limpie la ventilación de vaciado automático del robot y la estación base con un paño suave y seco.

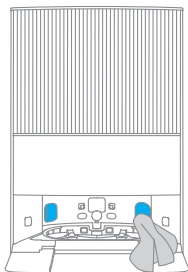
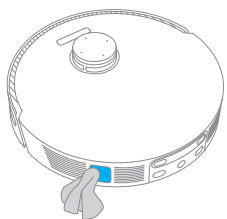

mopa

Retire la mopa del soporte de mopa para reemplazarla.

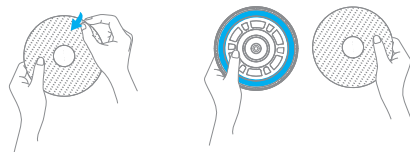

Entrada para añadir solución de limpieza

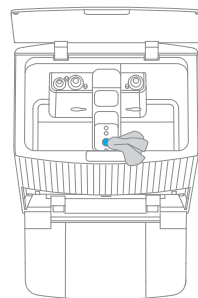

Si la entrada para añadir solución de limpieza está sucia, estréguela con un trapo blando y seco.



Batería

El robot contiene una batería de iones de litio de alto rendimiento. Asegúrese de que la batería permanezca bien cargada para el uso diario a fin de mantener un rendimiento óptimo.

Problema	Solución
El robot no se encenderá.	El nivel de la batería es bajo. Recargue el robot en la base de carga y pruebe de nuevo. La temperatura de la batería está demasiado baja o demasiado alta. Se recomienda operar el aparato a una temperatura entre 32 °F (0° C) y 104 °F (40° C).
El robot no se recarga	La estación base no está conectada a la fuente de alimentación, asegúrese de que ambos extremos del cable de alimentación estén enchufados correctamente. El nivel de contacto entre los contactos de carga de la estación base y el robot está deficiente, por favor limpie los contactos de carga. Verifique si hay algún objeto extraño en el conector del robot y, si lo hay, elimínelo.
El robot no puede conectarse a Wi-Fi.	La contraseña de la red Wi-Fi es incorrecta. Asegúrese de que la contraseña utilizada para conectarse a su red Wi-Fi sea correcta. El robot no admite una conexión Wi-Fi de 5GHz. Asegúrese de que el robot esté conectado a una conexión Wi-Fi de 2,4GHz. La señal de Wi-Fi está débil. Asegúrese de que el robot esté en un área con buena cobertura de Wi-Fi. Es posible que el robot no esté listo para configurarse. Salga de la aplicación y vuelva a ingresar, luego intente nuevamente según las instrucciones.
El robot no puede encontrar y regresar a la estación base.	La estación base está desconectada de la alimentación o se ha movido cuando el robot no estaba en ella. Conecte la estación base al suministro de energía o coloque el robot sobre la estación base para cargar. Hay demasiadas obstrucciones alrededor de la estación base. Coloque la estación base en un área más abierta. Mover el robot puede hacer que se repositone, y volverá a crear un mapa si el reposicionamiento falla. Si el robot está demasiado lejos de la estación base, es posible que no pueda regresar automáticamente por sí solo, en cuyo caso deberá colocar manualmente el robot en la estación base. Limpie el área de señalización de la estación base para eliminar el polvo o la suciedad.

Problema	Solución
El robot se atasca por delante de la estación base y no puede volver a ella.	<p>Limpie cualquier obstrucción a menos de 5 cm de los lados izquierdo y derecho o menos de 1,5 m delante de la estación base para evitar que el robot quede bloqueado.</p> <p>La ruta para regresar a cargarse está bloqueada, por ejemplo la puerta está cerrada.</p> <p>El robot puede resbalarse si el piso frente a la estación base está demasiado mojado. Si es así, elimine el exceso de agua antes de volver a intentarlo.</p> <p>Se recomienda mover la estación base a un lugar diferente y volver a intentarlo.</p>
El robot no se apaga.	<p>El robot no se puede apagar cuando está cargando. Se recomienda mover el robot fuera de la estación base, y luego mantener pulsado el botón  3 segundos para apagarlo.</p> <p>Si no se puede apagar el robot con el paso 1, mantenga pulsado el botón  10 segundos para apagar el robot a la fuerza. Si el problema persiste, contacte con el servicio posventa.</p>
La velocidad de carga es lenta.	<p>Se necesitan aproximadamente 4,5 horas para cargar completamente el robot cuando la batería tiene poca carga.</p> <p>Si opera el robot a temperaturas fuera del rango especificado, la velocidad de carga disminuirá automáticamente para extender la vida útil de la batería.</p> <p>Los contactos de carga del robot y la base pueden estar sucios, límpielos con un paño seco.</p>
El ruido aumenta mientras el robot está en funcionamiento.	<p>Compruebe si el filtro de la caja de polvo está taponado. Si es así, límpielo o sustitúyalo.</p> <p>Un objeto duro puede quedar atrapado en el cepillo principal o en la caja de polvo. Compruébelo y retire cualquier objeto duro.</p> <p>El cepillo principal o el cepillo lateral pueden estar enredados. Compruébelo y retire objetos extraños.</p> <p>Cambie el modo de succión a Estándar o Silencio.</p>
El robot se mueve sin seguir la ruta establecida.	<p>Los objetos como cables de alimentación y pantuflas deben organizarse antes de usar el robot.</p> <p>Funcionar sobre superficies mojadas y resbaladizas hace que la rueda principal resbale. Se recomienda secar los lugares húmedos antes de utilizar el robot.</p> <p>Estregue los sensores láser y el Sensor Visual de IA del robot con un trapo limpio, blando y seco para mantenerlos limpios y desobstruidos.</p>

Problema	Solución
El robot salta las habitaciones que deben limpiarse.	<p>Asegúrese de que las puertas de las habitaciones a limpiar estén abiertas.</p> <p>Compruebe si hay un umbral superior a 2 cm en la puerta de la habitación. El robot no puede atravesar umbrales o escalones altos.</p> <p>El lugar delante de la sala a limpiar puede estar mojado y resbaladizo, haciendo que el robot resbale y trabaje anormalmente. Seque el suelo antes de usar el robot.</p>
El robot no reanuda la limpieza después de la carga.	<p>Asegúrese de que el robot no esté en modo No Molestar (DND), lo que prohibirá que reanude la limpieza.</p> <p>El robot no retomará la limpieza después de devolverlo manualmente a la estación base para cargar, incluso si se coloca manualmente el robot en la estación base o se envía el robot a cargar por medio de la app, la estación base, o el propio robot.</p>
La estación no puede vaciar automáticamente la caja de polvo.	<p>Compruebe si la bolsa de polvo en el depósito está llena.</p> <p>Si la bolsa de polvo no está llena, compruebe si hay obstrucción en los respiraderos de vaciado automático del robot, la estación base o la caja de polvo. Si es así, limpie oportunamente la parte bloqueada.</p>
El nivel de agua en la tabla de lavar está anormal.	<p>Quite la tabla de lavar y compruebe si la salida de aguas residuales está bloqueada y límpiela.</p> <p>Presione suavemente el tanque de agua usada para asegurarse de que esté instalado correctamente.</p> <p>Compruebe si la junta del depósito de agua usada está floja o no está instalada correctamente y, en caso afirmativo, reajústela manualmente. Si el problema persiste, póngase en contacto con el equipo de servicio posventa.</p> <p>Compruebe la botella de solución de limpieza. No añada líquido distinto a la solución de limpieza oficialmente autorizada.</p>
El soporte de mopa se sube de manera anómala.	<p>Retire el soporte de mopa para comprobar si hay objetos extraños atascados en él, e intente reiniciar el robot. Si el problema persiste, contacte con el equipo de servicio posventa.</p>
Hay agua debajo del depósito de agua limpia o alrededor de la junta de sellado.	<p>Cuando se extrae el depósito de agua limpia, algo de agua del tubo puede quedar debajo del depósito o alrededor de la junta de sellado. Esto es normal. Restriegue con un trapo seco.</p>

Robot

Modelo	RLX41CE
Tiempo de carga	Aprox.4,5 horas
Tensión nominal	14,4 V \approx
Potencia nominal	75 W
Frecuencia de operación	2400-2483,5 MHz
Potencia máxima de salida	<20 dBm

Estación Base

Modelo	RCXE2
Entrada nominal	220-240 V~ 50-60 Hz
Salida nominal	20 V \approx 2 A
Potencia nominal (durante el vaciado de polvo)	1000 W
Potencia nominal (durante la limpieza)	55 W
Potencia nominal (durante la carga y el secado)	80 W
Frecuencia de operación	2400-2483,5 MHz
Potencia máxima de salida	<20 dBm

En condiciones normales de uso, este equipo debe mantenerse a una distancia de, al menos, 20 cm entre la antena y el cuerpo del usuario.

Nota: La potencia nominal (durante la carga y el secado) se determina por el valor de potencia durante un periodo de carga completa.

Extracción y Eliminación de Batería

La batería de iones de litio incorporada contiene sustancias que son peligrosas para el medio ambiente. Antes de desechar la batería, asegúrese de sean retiradas por técnicos calificados y que la desechen en una instalación de reciclaje adecuada.

- se debe quitar la batería del aparato antes de desecharlo;
- el aparato debe estar desconectado de la red de alimentación cuando se quite la batería;
- la batería debe desecharse de forma segura.

PRECAUCIÓN:

- Antes de quitar la batería, desconecte la alimentación y agote la batería tanto como sea posible.
- Las baterías quitadas deben desecharse en una instalación de reciclaje adecuada.
- No las exponga a alta temperatura para evitar riesgos de explosión.
- En condiciones áspers, es posible que gotee líquido de la batería. Si ocurre contacto, enjuague con agua y busque ayuda médica.

Guía de Extracción

1. Voltee el robot, utilice una herramienta adecuada para quitar los tornillos en la parte posterior del robot y luego quite la tapa.
2. Desconecte los terminales entre la batería y la placa PCB para quitar la batería.

Información sobre RAEE



Todos los productos que llevan este símbolo son residuos de aparatos eléctricos y electrónicos (RAEE según la directiva 2012/19/UE) que no deben mezclarse con residuos domésticos sin clasificar. En su lugar, debe proteger la salud humana y el medio ambiente entregando sus equipos de desecho a un punto de recogida para el reciclaje de residuos de equipos eléctricos y electrónicos, designado por el gobierno o las autoridades locales. La eliminación y el reciclado correctos ayudarán a evitar posibles consecuencias negativas para el medio ambiente y la salud humana. Póngase en contacto con el instalador o con las autoridades locales para obtener más información sobre la ubicación y las condiciones de dichos puntos de recogida.

Чтобы избежать поражения током, возгорания или травм, вызванных некорректным использованием прибора, перед началом работы внимательно прочтите инструкцию по эксплуатации. Сохраните ее для дальнейшего использования в качестве справки.

Ограничения на эксплуатацию

- Не допускается использование этого изделия детьми младше 8 лет, а также лицами с ограниченными физическими, сенсорными или умственными способностями или с ограниченным опытом или знаниями без присмотра родителя или опекуна для обеспечения безопасной эксплуатации и во избежание рисков. Не позволяйте детям осуществлять чистку и техническое обслуживание устройства без присмотра.
- Устройство должно использоваться только с блоком питания, поставляемым с устройством.
- Это устройство оснащено аккумуляторным блоком, который должны заменять только квалифицированные технические специалисты или специалисты отдела послепродажного обслуживания.
- Уберите посторонние предметы из зоны для уборки. Детям не следует играть с этим устройством. Убедитесь, что дети и животные находятся на безопасном расстоянии от робота во время работы.
- Запрещается устанавливать, заряжать и использовать прибор в ванной комнате и поблизости от бассейнов.
- Это устройство предназначено только для очистки пола в домашних условиях. Не используйте его на открытом воздухе, на поверхностях без

Ограничения на эксплуатацию

- пола, а также в коммерческих или промышленных условиях.
- Убедитесь, что в надлежащей обстановке прибор работает корректно. В противном случае не используйте его.
- Если шнур питания поврежден, замените его специальным шнуром или комплектом, приобретенным у производителя или в соответствующем сервисном центре.
- Не используйте робот в областях, расположенных над полом, без защитного барьера.
- Запрещается переворачивать робота. Запрещается перемещать робота за крышку лазерного датчика расстояния, крышку робота или амортизатор.
- Не используйте робота в средах с температурой окружающей среды выше 40°C или ниже 0°C, а также на полу с жидкостями или липкими веществами.
- Во избежание повреждения или нарушения работы устройства из-за волочения предметов перед его включением соберите все посторонние предметы с пола, а также уберите провода и кабели питания с пути движения устройства во время уборки.
- Уберите с пола хрупкие и мелкие предметы, чтобы робот не врезался в них и не повредил.
- Не допускайте попадания волос, пальцев и других частей тела во всасывающее отверстие робота.

Ограничения на эксплуатацию

- Храните чистящие инструменты в месте, не доступном для детей.
- Запрещается использовать прибор в комнате со спящим младенцем или ребенком.
- Не размещайте на работе детей, животных и какие-либо предметы, независимо от того остановлен он или движется.
- Храните чистящее средство в недоступном для детей месте.
- Используйте только чистящие средства, одобренные к применению. Запрещается добавлять алкоголь или дезинфицирующее средство.
- Не используйте робот для уборки любых горящих веществ. Запрещается использовать робот для уборки воспламеняющихся или горючих жидкостей, агрессивных газов, неразбавленных кислот или растворителей.
- Не используйте робот для уборки твердых и острых предметов. Запрещается использовать прибор для уборки камней, крупных кусков бумаги и других предметов, которые могут застрять в приборе.
- Перед очисткой и ремонтом выключите прибор и отключите его от розетки.
- Запрещается протирать робот или базовую станцию влажным полотенцем либо промывать жидкостью. После очистки моющихся деталей необходимо полностью просушить их перед установкой на место и использованием.

Ограничения на эксплуатацию

- Используйте это устройство согласно руководству пользователя. Пользователи несут ответственность за убытки и ущерб, возникшие из-за несоблюдения инструкций.

Аккумулятор и зарядка

- Запрещается использовать сторонний аккумулятор и базу для автоочистки. Используйте только с блоком питания RCXE2.
- Запрещается самостоятельно разбирать, ремонтировать или модифицировать аккумулятор либо базовую станцию.
- Запрещается размещать базовую станцию рядом с источником тепла.
- Запрещается протирать или очищать зарядные контакты базовой станции влажным полотенцем либо влажными руками.
- Не утилизируйте старые аккумуляторы ненадлежащим образом. Ненужные аккумуляторы следует сдавать в соответствующие пункты переработки.
- Если шнур питания поврежден или сломан, немедленно прекратите его использование и обратитесь в службу послепродажного обслуживания.
- Перед транспортировкой убедитесь, что робот выключен, и по возможности храните его в оригинальной упаковке.
- Если робот не будет использоваться в течение длительного периода, полностью зарядите его, отключите и храните в сухом прохладном месте.

Информация по технике безопасности

RU

Аккумулятор и зарядка

Во избежание чрезмерной разрядки аккумулятора заряжайте робот не реже одного раза в 3 месяца.

Техника безопасности при использовании лазера

· Лазерный датчик в данном изделии соответствует стандарту IEC 60825-1:2014/EN 60825-1:2014/A11:2021 для лазерных изделий класса 1. Пожалуйста, избегайте прямого контакта с ним глаз во время использования.

ЛАЗЕРНОЕ ИЗДЕЛИЕ КЛАССА 1
ПОТРЕБИТЕЛЬСКОЕ ЛАЗЕРНОЕ ИЗДЕЛИЕ
EN 50689:2021

Информация по технике безопасности

RU

Меры предосторожности при хранении и транспортировке

- Продукт должен транспортироваться в упаковке. Не подвергайте продукт давлению или ударам во время транспортировки.
- Пожалуйста, избегайте сильных столкновений во время транспортировки.
- Не транспортируйте прибор при температуре выше 50 °C или ниже -20 °C.
- В течение короткого периода, например одного месяца, прибор рекомендуется хранить при температуре от -20 °C до 50 °C и относительной влажности 60 % ± 5 %. В течение длительного времени храните прибор при температуре окружающей среды от 0 °C до 40 °C.
- Утилизируйте прибор надлежащим образом. Когда его срок службы подойдет к концу, утилизируйте прибор в соответствии с местными законами и правилами страны или региона, в котором он используется.

Правила и условия реализации: без ограничений.

Импортер продает этот продукт; информацию об импортере см. на упаковке. Сведения об импортере и контактная информация отдела послепродажного обслуживания указаны на упаковке.

Дата изготовления: см. на упаковке

Срок службы продукции 3 года.

Настоящим компания Dreame Trading (Tianjin) Co., Ltd. заявляет, что тип радиооборудования RLX41CE соответствует требованиям Директивы 2014/53/EU. Полный текст декларации о соответствии нормативным требованиям ЕС доступен по следующему адресу: <https://global.dreametech.com> Подробное электронное руководство см. по адресу <https://global.dreametech.com/pages/user-manuals-and-faqs>

Комплектация

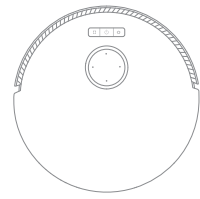

Робот

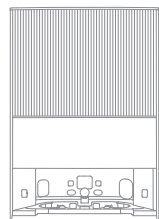

Базовая станция



Удлинительная пластина
рампы базовой станции

Другие аксессуары



Боковая щетка

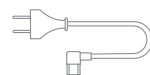

Кабель питания



Инструмент для очистки
(Хранится в контейнере для
хранения базовой станции)



Мешок для сбора пыли × 2
(Хранится в пылевой баке)



Основная щетка
(предустановлена)

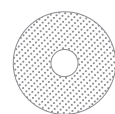

Швабра × 2
(предустановлена)



Держатель швабры × 2

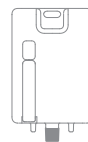

Раствор для очистки



Руководство
пользователя



Фильтр пылесборника
(предустановлена)

Робот

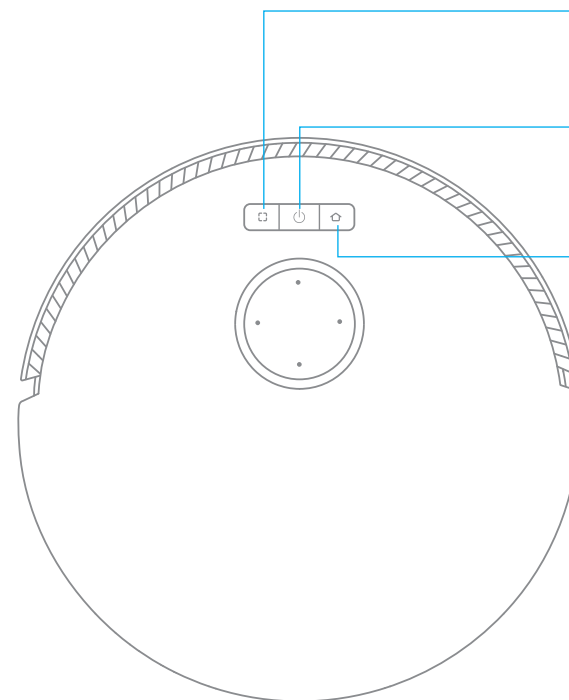

Кнопка точечной уборки
· Нажмите, чтобы начать точечную очистку

Кнопка питания/уборки
· Нажмите и удерживайте в течение 3 секунд, чтобы включить или выключить
· Нажмите, чтобы начать уборку после включения робота

Кнопка возврата
· Нажмите для отправки робота обратно на базовую станцию
· Нажмите и удерживайте в течение 3 секунд, чтобы выключить Детский блок

Индикатор состояния

- Сплошной белый: очистка или очистка завершена
- Мигание оранжевым: ошибка
- Сплошной оранжевый: режим ожидания при низком заряде батареи или пауза при низком заряде батареи

Примечание: Нажмите любую кнопку на роботе, чтобы сделать паузу, пока робот чистит или возвращается к зарядке.

Описание изделия

RU

Робот и датчики

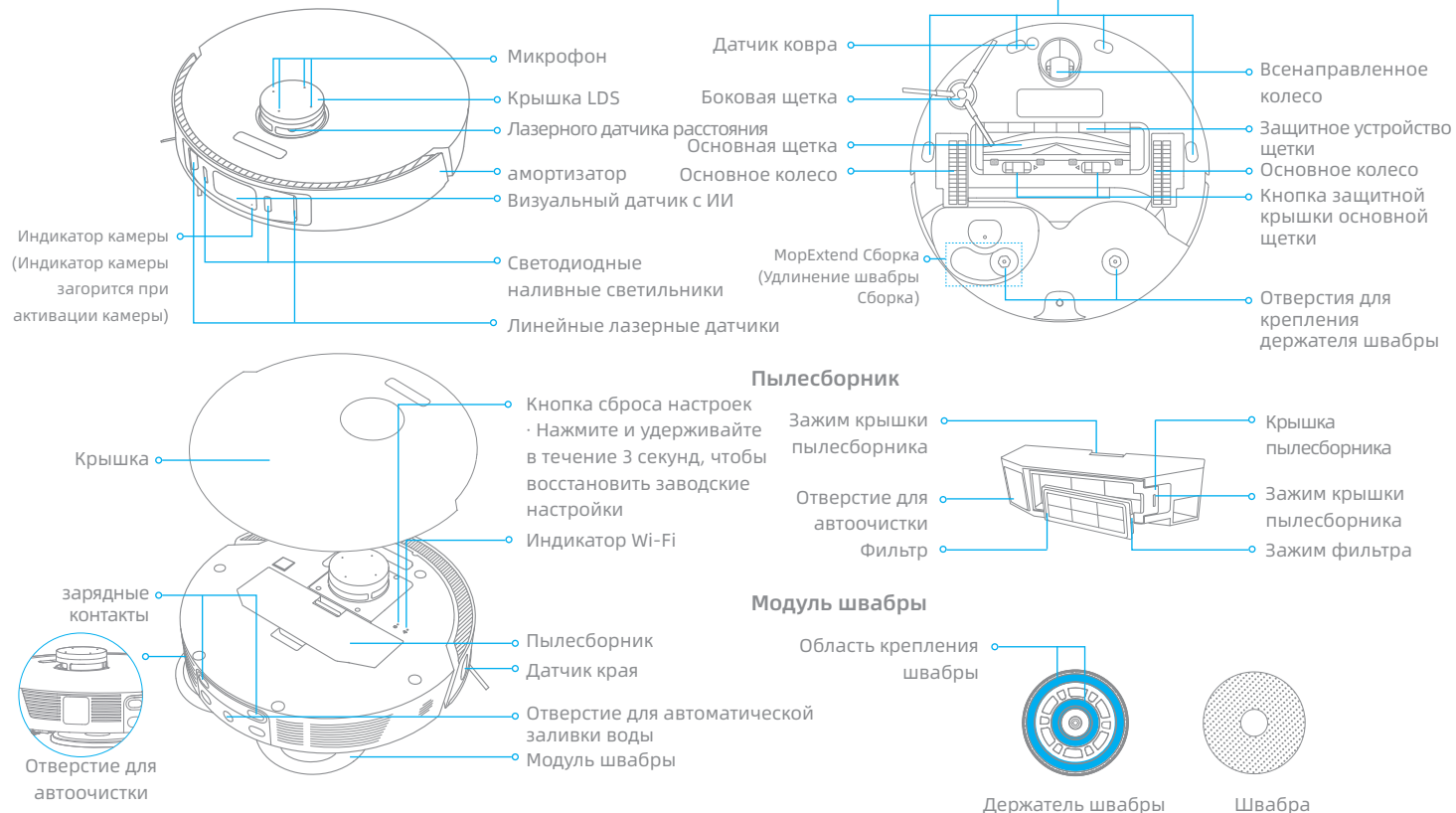

Описание изделия

RU

Базовая станция



Кнопки базовой станции

🏠 Кнопка выхода / док-станции

- Робот на базовой станции: Нажмите для выхода из базовой станции
- Робот вышел из базовой станции: Нажмите, чтобы вернуться на базовую станцию

▶ Кнопка старта / паузы

- Нажмите, чтобы начать или приостановить уборку

🌀 Кнопка сушки

- Нажмите, чтобы базовая станция начала или остановила сушку накладок для швабры

📶 Индикатор состояния

- Горит белый: базовая станция подключена к источнику питания
- Светится оранжевым: На базовой станции произошла ошибка

👶 Детский блок

Нажмите и удерживайте кнопки 🏠 и 🌀 в течение 3 секунд, чтобы активировать или выключить функцию Детский блок. После активации этой функции все кнопки робота и базовой станции заблокируются.

🧼 Очистите стиральную доску

После выхода робота из базовой станции нажмите и удерживайте кнопку 🏠 в течение 3 секунд, чтобы добавить воду из базовой станции в стиральную доску, а затем нажмите и удерживайте кнопку 🏠 в течение 3 секунд, чтобы выкачать использованную воду из стиральной доски.

Описание изделия

RU

Базовая станция

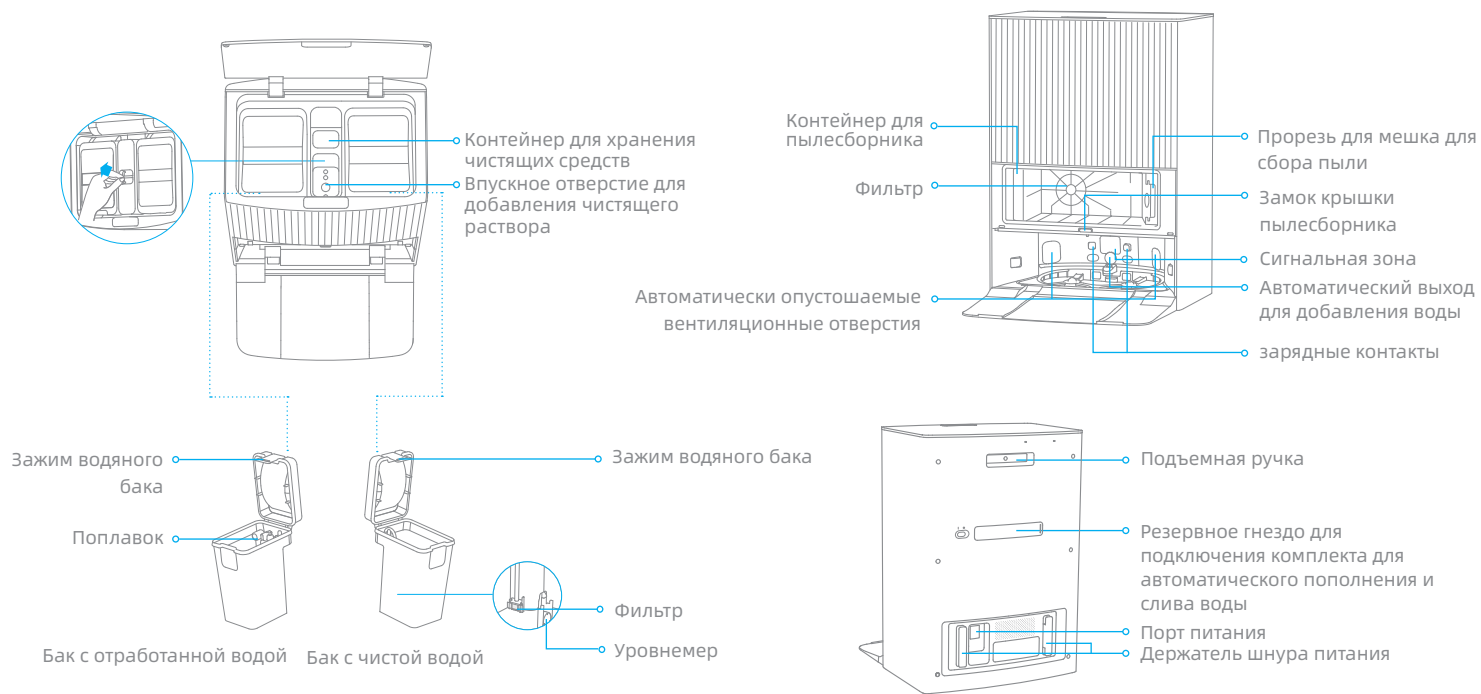

Примечание: Комплект для подключения воды для автоматического пополнения и слива необходимо приобретать отдельно. (Доступно только в определенных регионах)

Подготовка дома

RU

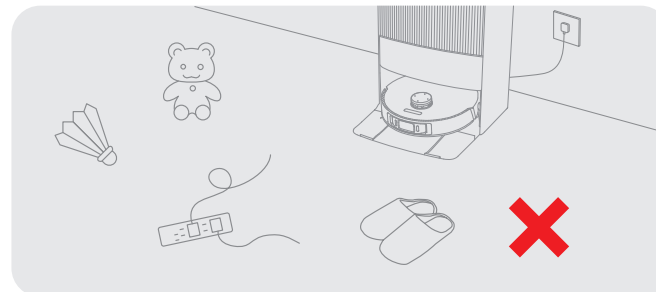

Уберите кабели питания, тканевые предметы, тапки и игрушки для повышения эффективности робота.

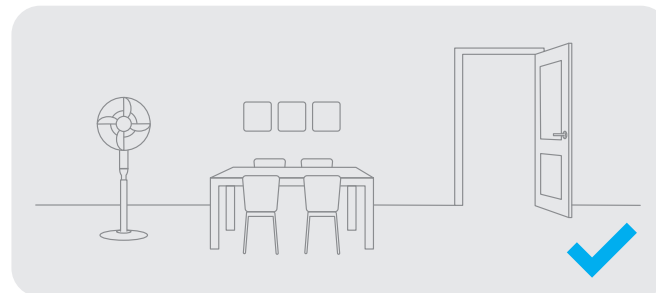

Откройте дверь помещения, в котором будет проводиться уборка, и расставьте мебель на правильные места, чтобы освободить больше пространства для уборки.

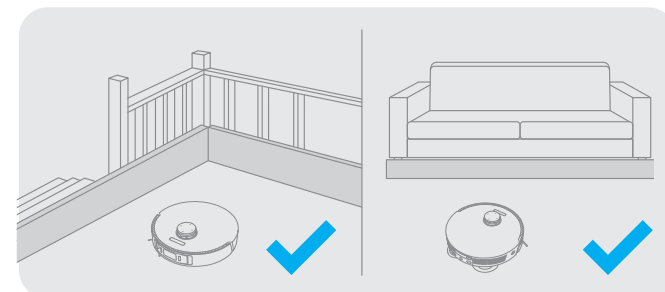

Перед уборкой установите физические барьеры у основания лестницы и рядом с диваном, чтобы обеспечить безопасность и бесперебойность работы пылесоса.

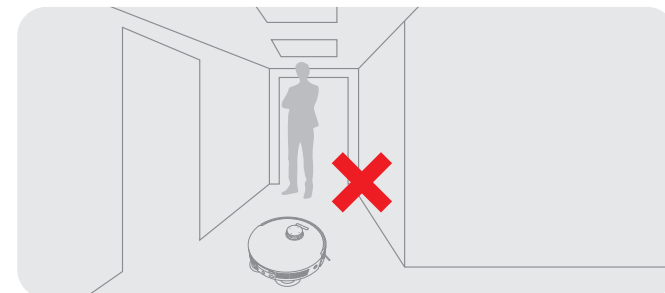

Не становитесь перед роботом, в дверном проеме и в узком проходе, чтобы робот мог корректно распознать зону предстоящей уборки.

Примечание:

- При первом использовании робота присутствуйте во время уборки, чтобы вовремя убирать потенциальные препятствия с его пути.
- Светодиодные наливные светильники обеспечат вспомогательное освещение в слабоосвещенных помещениях.

Перед использованием

1. Подключить к электрической розетке

Вставьте шнур питания в базовую станцию и подключите его к розетке.

Разместите базовую станцию на открытой поверхности в месте со стабильным сигналом Wi-Fi.

Плотно вставьте шнур питания, пока индикатор состояния базовой станции не загорится белым цветом.

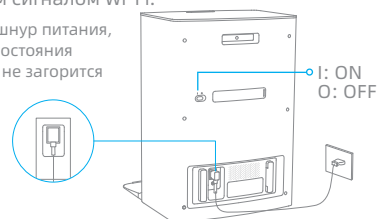

2. Разместите базовую станцию и установите пластину удлинения рампы базовой станции

Уберите все предметы, находящиеся ближе 1,5 м спереди и 5 см с каждой стороны базовой станции. Затем установите пластину расширения рампы базовой станции на базовую станцию.

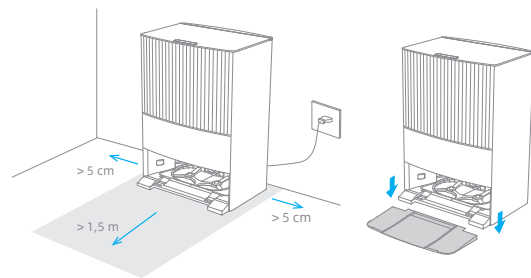

Примечание: Рекомендуется размещать базовую станцию на кафельном или мраморном полу, так как деревянный пол и ковры могут намочнуть от пятен воды.

3. Снимите защитные наклейки

Удалите две наклейки спереди и сзади робота, затем снимите крышку робота, чтобы снять защитную планку.

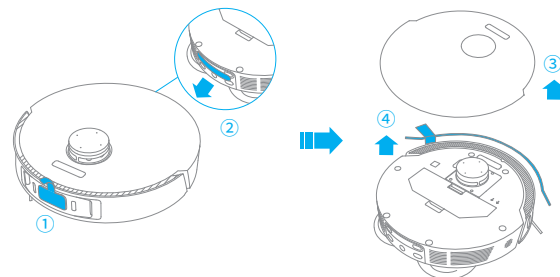

4. Включите робота и установите боковую щетку и швабру в сборе

Нажмите и удерживайте кнопку на роботе в течение 3 секунд, чтобы включить его. Установите боковую щетку и швабру в сборе на место.

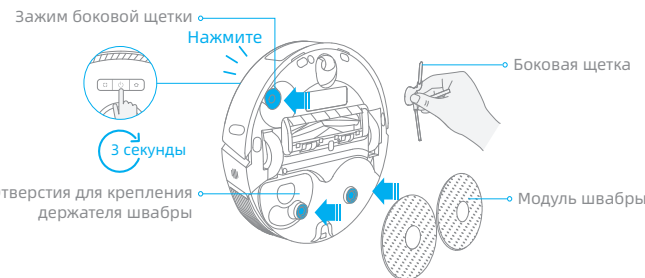

Примечание: Установите боковую щетку на место так, чтобы раздался щелчок.

Перед использованием

5. Подключите робота к базовой станции

Установите робота на базовую станцию так, чтобы швабра была направлена в сторону стиральной доски. При успешном подключении робота к базовой станции вы услышите голосовую подсказку.

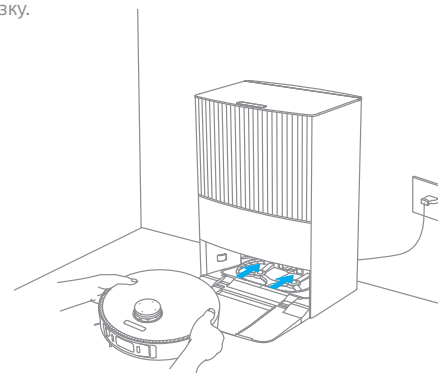

Примечание: Рекомендуется полностью зарядить робота перед первым использованием. Если робот не может быть включен после разрядки аккумулятора, вручную подключите его к базовой станции, чтобы зарядить.

6. Установите бутылку с чистящим раствором

Снимите крышку с бутылки очистителя и сорвите две пломбы на бутылке, как показано на рисунке. Откройте верхнюю крышку базовой станции и установите бутылку с очистителем вдоль паза на место. Очиститель будет добавляться автоматически во время работы.

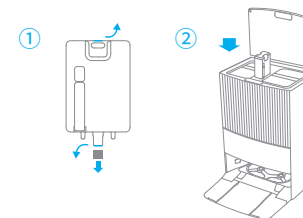

Примечание: Не добавляйте никакую другую жидкость, кроме официально одобренного чистящего раствора, иначе это может привести к неисправности базовой станции.

7. Заполнить бак с чистой водой

Извлеките бак с чистой водой из базовой станции и наполните его водой до максимальной отметки. Затем установите бак обратно на базовую станцию.

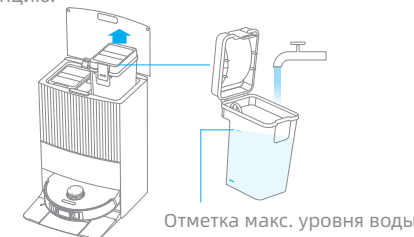

Примечание: Запрещается наливать горячую воду, в противном случае бак с чистой водой может деформироваться.

Подключение к приложению Dreamehome

RU

1. Загрузите приложение Dreamehome

Отсканируйте QR-код на роботе или найдите "Dreamehome" в магазине приложений, чтобы загрузить и установить приложение.

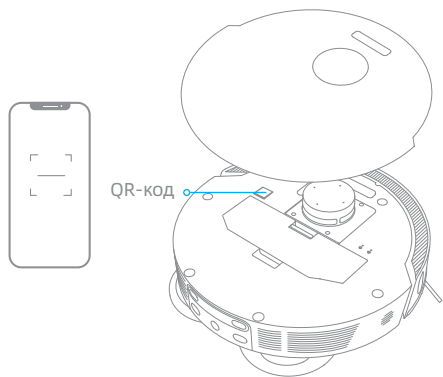

Примечание:

- Поддерживается только Wi-Fi 2.4 ГГц.
- В связи с обновлениями программного обеспечения приложения фактические операции могут отличаться от указаний, приведенных в данном руководстве. Следуйте инструкциям в соответствии с текущей версией приложения.

2. Добавить устройство

Откройте приложение Dreamehome, нажмите "+" в правом верхнем углу и снова отсканируйте тот же QR-код на роботе, чтобы добавить устройство. Следуйте подсказкам, чтобы завершить подключение Wi-Fi.

Примечание: Если вы хотите сбросить настройки Wi-Fi, повторите шаг 2, а затем следуйте подсказкам для завершения подключения Wi-Fi.

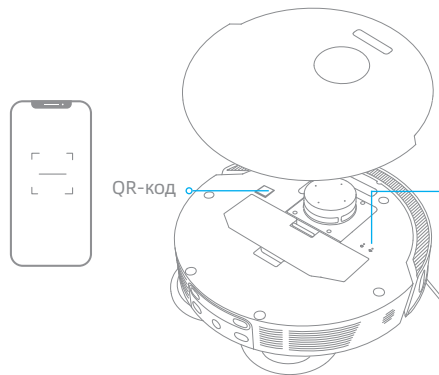

Индикатор Wi-Fi

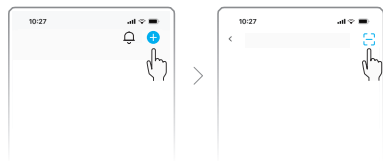

- Медленно мигает: Подключается
- Быстро мигает: Подключение
- Включен: Подключено



Руководство по эксплуатации

RU

Включение/выключение

Нажмите и удерживайте кнопку  в течение 3 секунд, чтобы включить робота. Должен загореться индикатор питания. Поместите робота на базовую станцию, робот автоматически включится и начнет заряжаться. Чтобы выключить робота, отодвиньте его от базовой станции, нажмите и удерживайте кнопку  в течение 3 секунд.

Быстрая влажная уборка

После настройки сети в первый раз создайте быструю карту, следуя инструкциям в приложении, чтобы робот мог начать построение карты, не выполняя уборку. Процесс построения карты будет завершен, когда робот вернется на станцию. Карта будет сохранена автоматически.

Пауза / сон

Во время работы робота нажмите на любую кнопку, чтобы приостановить его. Если робот находится в режиме паузы более 10 минут, он автоматически переходит в спящий режим. Все индикаторы на роботе погаснут. Нажмите любую кнопку на роботе или базовой станции, или используйте приложение, чтобы разбудить робота.

Примечание:

- Если робот не находится на подзарядке, он автоматически выключится через 12 часа в режиме сна.
- После приостановки и возврата робота на базовую станцию текущая задача уборки будет завершена.

Автоматическое возобновление уборки

Если аккумулятор слишком разряжен, робот автоматически вернется на базовую станцию для зарядки. После зарядки до соответствующего уровня батареи он возобновит незавершенные задачи по уборке.

Примечание: Чтобы использовать эту функцию, пожалуйста, откройте ее в приложении.

Режим Не беспокоить

В режиме Не беспокоить робот не сможет возобновлять уборку и индикатор питания погаснет. В заводских настройках режим Не беспокоить выключен по умолчанию. Вы можете включить режим Не беспокоить и изменить его длительность в приложении. По умолчанию для режима Не беспокоить настроен период времени с 22:00 до 8:00.



Примечание:

- Во время периода DND запланированные задачи по очистке будут выполняться как обычно.
- Робот возобновит уборку в месте остановки после окончания периода действия режима Не беспокоить.

Точечная уборка

Когда робот находится в режиме ожидания, нажмите кнопку , чтобы включить режим точечной уборки. В этом режиме робот выполнит уборку квадратного участка 1,5 x 1,5 метра вокруг себя и затем вернется в место начала.

Перезагрузка робота

Если робот не реагирует на команды или не выключается, нажмите и удерживайте кнопку  в течение 10 секунд для принудительного выключения робота. Затем нажмите и удерживайте кнопку  в течение 3 секунд, чтобы включить робота.

Пылесос и швабра

Примечание: При первом использовании швабры в сборе робот по умолчанию выполняет задание "Пылесос и швабра".

1. Начните уборку

Нажмите на кнопку ► базовой станции или на кнопку ⏻ робота либо используйте приложение, чтобы запустить робот с базовой станции. Робот построит оптимальный маршрут уборки и выполнит задачу уборки согласно созданной карте.

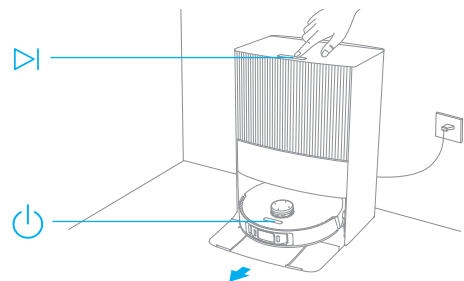

Примечание:

- Чтобы робот мог легко вернуться на базовую станцию после очистки, рекомендуется сделать так, чтобы робот стартовал с базовой станции.
- Швабры будут очищены перед тем, как робот начнет влажную уборку. Подождите.
- Во время работы запрещается перемещать базовую станцию, бак с чистой водой, бак с отработанной водой и стиральный компонент.

2. Автоматическая мойка швабры

Во время уборки робот автоматически возвращается на базовую станцию для промывки накладок для швабр в соответствии с частотой очистки накладок для швабр, указанной в приложении. Базовая станция автоматически пополнит резервуар для воды, и робот возобновит уборку.

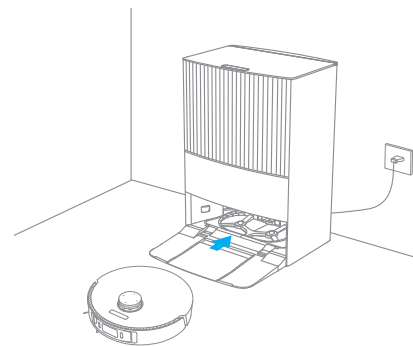

3. Автоматическое опорожнение пылесборника, а также мытье и сушка накладок для швабры после завершения задания "Пылесос и швабра"

После того как робот завершит уборку и вернется на базовую станцию для зарядки, базовая станция автоматически начнет опустошать пылесборник. Затем она вымоет и высушит накладки для швабры.

Примечание:

- Если функция автоматического опорожнения отключена в приложении, базовая станция не будет автоматически опорожнять пылесборник.
- Базовая станция будет опорожнять пылесборник в соответствии с частотой, установленной в приложении.

4. Очистить бак с отработанной водой

После того, как робот выполнит свою задачу, пожалуйста, очистите резервуар для использованной воды, чтобы предотвратить появление неприятного запаха.

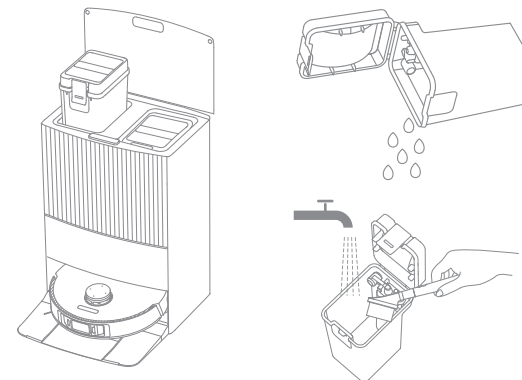

Пылесос, затем швабра

Выберите в приложении "Швабра после пылесоса", и робот автоматически снимет сборку швабры на базовой станции, чтобы пропылесосить пол. После завершения пылесоса робот вернется на базовую станцию, чтобы установить швабру в сборе, а базовая станция автоматически начнет опустошать пылесборник. После поднятия основной щетки робот начнет уборку.

Только пылесос

Выберите "Только пылесос" в приложении, и робот автоматически снимет сборку швабры с базовой станции и начнет пылесосить.

Только швабра

Выберите "Только швабра" в приложении, и робот автоматически проверит, установлен ли узел швабры на базовой станции. Если нет, робот установит узел швабры и начнет уборку после поднятия основной щетки.

Регулярный уход

Компоненты

Для поддержания робота в хорошем состоянии рекомендуется обратиться к использованию аксессуаров в приложении или к следующей таблице для регулярного обслуживания.

Компонент	Частота ремонта	Частота замены	Компонент	Частота ремонта	Частота замены
Бак с отработанной водой	После каждого использования	/	Линейные лазерные датчики	Каждый месяц	/
Бак с чистой водой	Каждые 2 недели	Каждые 6-12 месяцев	Визуальный датчик с ИИ		
Основная щетка			Светодиодные наливные светильники		
Боковая щетка			Датчик края		
Держатель швабры			амортизатор		
Фильтр пылесборника			Всенаправленное колесо		
Стиральный компонент	Каждый месяц	/	Датчик ковра	Каждый месяц	/
Сигнальная зона базовой станции			Датчики падения		
Зарядные контакты базовой станции			Нижняя часть робота	Рекомендуется очищать после удаления чистящего раствора (бутылка)	
Автоочистка вентиляционных отверстий базовой станции			Впускное отверстие для добавления чистящего раствора		
Лазерного датчика расстояния			Пылесборный ящик	Чистите по мере необходимости	
Зарядные контакты робота			Пылесборник	6-8 недель	
Отверстие для автоочистки робота			Швабра	Каждые 1-3 месяца	
Отверстие робота для автоматической заливки воды					

Примечание: Частота замены зависит от способа использования робота. При возникновении особых ошибок необходимо выполнить замену компонентов.

Регулярный уход

Стиральный компонент

1. Нажмите кнопку , чтобы робот вышел из базовой станции.

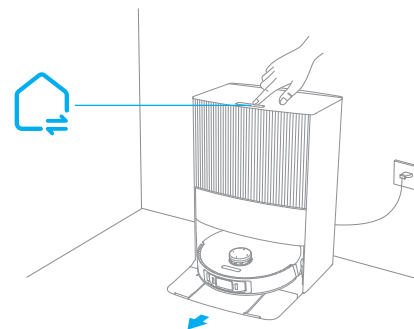

2. Снимите стиральную доску и промойте ее чистой водой.

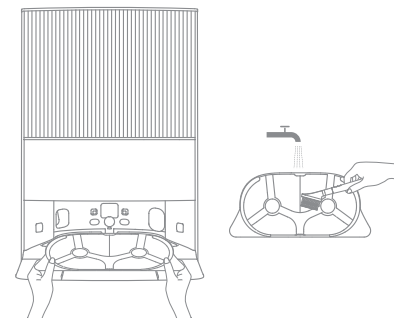

3. Нажмите и удерживайте кнопку  в течение 3 секунд, чтобы добавить воды в нижнюю часть базовой станции. Затем используйте прилагаемый инструмент для очистки.

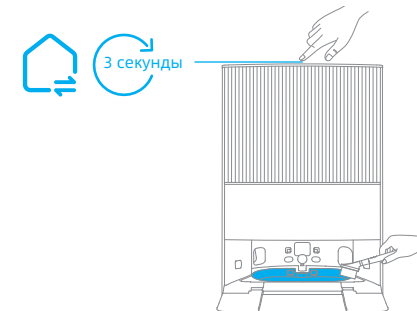

4. Нажмите и удерживайте кнопку  в течение 3 секунд, чтобы выкачать использованную воду из нижней части базовой станции, высушите ее мягкой и сухой тканью, а затем установите доску на место.

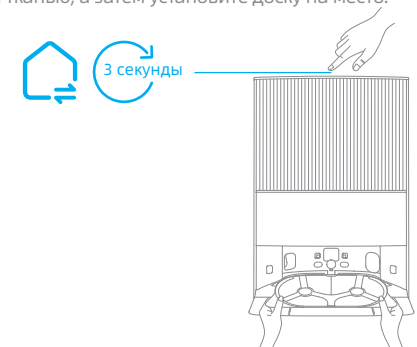

Пылесборник

1. Разблокируйте крышку пылесборника, а затем снимите ее.

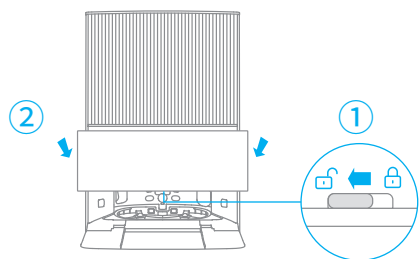

2. Выбросьте пылесборник.

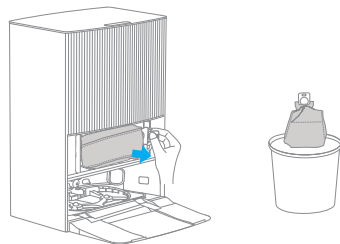

Примечание: Если потянуть за ручку наружу, пылесборник будет закрыт, чтобы предотвратить случайное выпадение пыли и мусора.

3. Очистите пыль и грязь с фильтра сухим полотенцем.

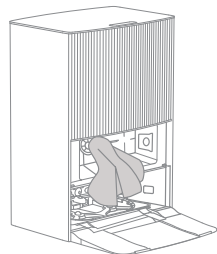

4. Установите новый пылесборник. Затем установите обратно крышку пылесборника и зафиксируйте ее.

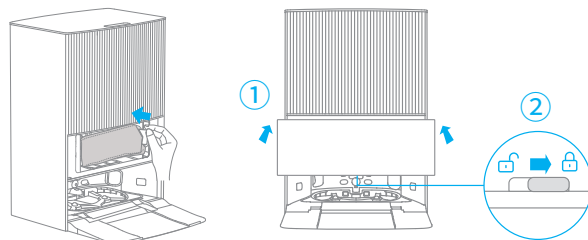

Бак с отработанной водой

1. Извлеките бак с отработанной водой, откройте его крышку и вылейте содержимое бака.

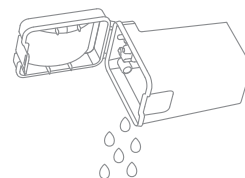

2. Промойте резервуар для использованной воды чистой водой и с помощью прилагаемого инструмента для очистки очистите внутреннюю стенку резервуара для использованной воды.

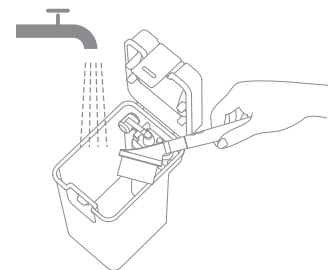

Примечание: Поплавок в баке с отработанной водой является подвижной деталью. Очищайте поплавок аккуратно без чрезмерных усилий, чтобы не повредить его.

Основная щетка

1. Нажмите на защитные зажимы щетки внутрь, чтобы извлечь ее защитное устройство и достать щетку из робота.

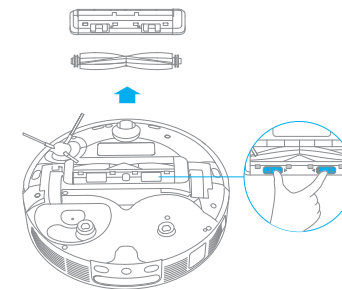

2. Вытяните крышки на обоих концах щетки, как показано на рисунке. Используйте прилагаемый инструмент для чистки, чтобы удалить все волосы, запутавшиеся в щетке. Установите на место крышки на обоих концах щетки, а затем установите щетку на место. Нажмите на защитный кожух щетки, чтобы зафиксировать его на месте.

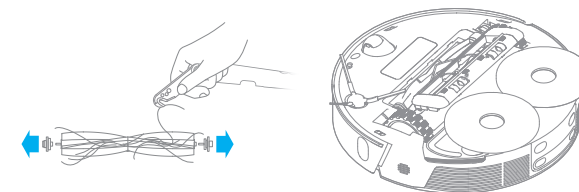

Боковая щетка&Держатель швабры

Снимите и очистите боковую щетку и держатель швабры.

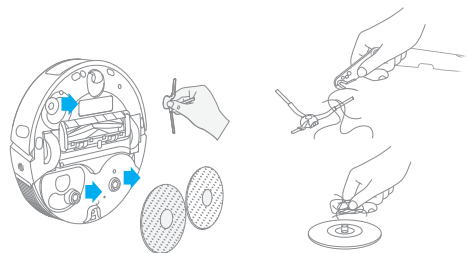

Всенаправленное колесо

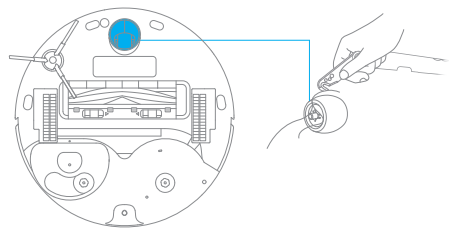

Примечание:

- Используйте такой инструмент, как маленькая отвертка, чтобы отделить ось и крышку всенаправленного колеса. Не применяйте чрезмерную силу.
- Промойте всенаправленное колесо под проточной водой и установите его на место после полного высыхания.

Пылесборник

1. Откройте крышку робота и нажмите на зажим, чтобы снять пылесборник.

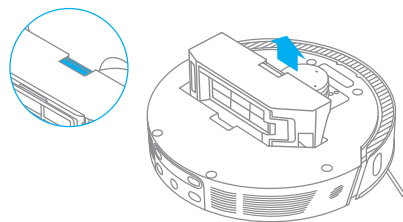

2. Откройте крышку пылесборника и опорожните пылесборник, как показано на рисунке.

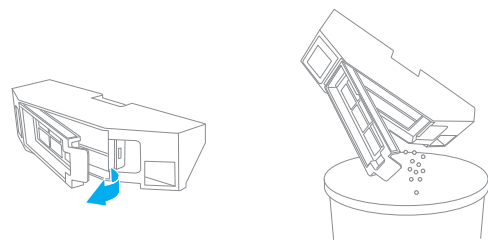

Фильтр

1. Снимите фильтр и слегка постучите по нему.

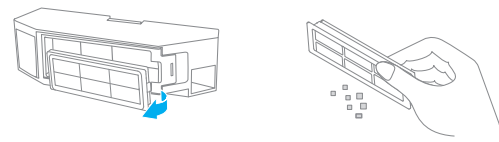

Примечание: Не пытайтесь очистить фильтр щеткой, пальцами или острыми предметами, чтобы не повредить его.

2. Промойте пылесборник и фильтр водой и полностью высушите их перед повторной установкой.



Примечание:

- Промойте пылесборник и фильтруйте только чистой водой. Не используйте моющие средства.
- Используйте пылесборник и фильтруйте только тогда, когда они полностью высохнут.

Датчики и зарядные контакты робота

Протрите датчики и контакты зарядки робота мягкой и сухой тканью, как показано на рисунке ниже:

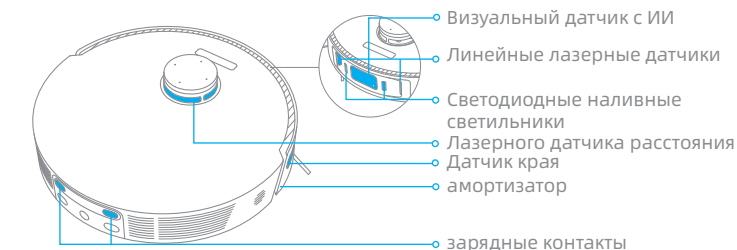

Датчики падения

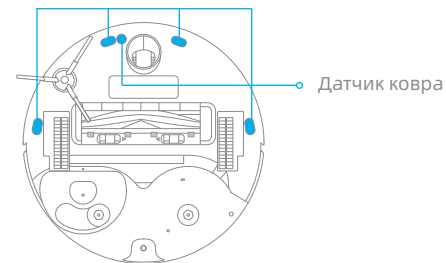

Примечание: Влажное полотенце может повредить чувствительные элементы робота и базовой станции. Для очистки используйте только сухое полотенце.

зарядные контакты

Протрите зарядные контакты и сигнальную зону базовой станции сухим мягким полотенцем.

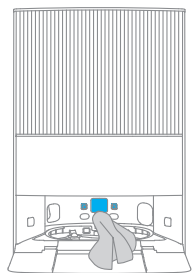

Отверстия для автоочистки

Протрите отверстия для автоочистки робота и базовой станции сухим мягким полотенцем.

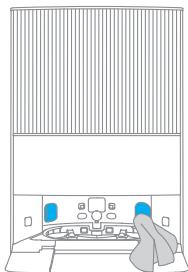
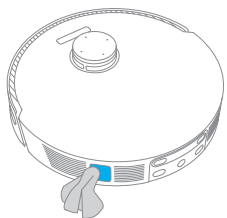

Швабра

Извлеките швабру из держателя для замены.

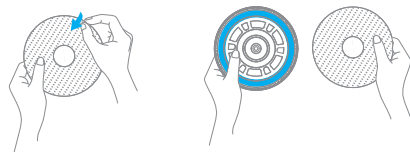

Входное отверстие для добавления чистящего раствора

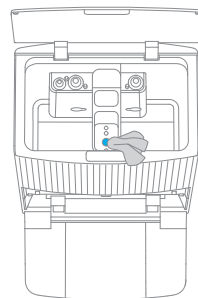

Если входное отверстие для добавления чистящего раствора загрязнено, протрите его мягкой и сухой тканью.



Аккумулятор

Робот оборудован высокопроизводительным литий-ионным аккумуляторным блоком. Для гарантии оптимальной работы следите, чтобы аккумулятор был заряжен.

Проблема	Решение
Робот не включается.	Низкий уровень заряда аккумулятора. Зарядите робот на зарядной док-станции, а затем повторите попытку. Слишком низкая или слишком высокая температура аккумулятора. Рекомендуемая рабочая температура: 0-40° C.
Робот не заряжается	Базовая станция не подключена к источнику питания. Проверьте, чтобы оба конца шнура питания были корректно подключены. Зарядные контакты базовой станции и робота слабо реагируют. Очистите зарядные контакты. Проверьте разъем робота на наличие посторонних предметов и удалите их при необходимости.
Сбой подключения робота к Wi-Fi.	Некорректный пароль от сети Wi-Fi. Убедитесь, что пароль для подключения к сети Wi-Fi введен корректно. Робот не поддерживает сеть Wi-Fi 5 ГГц. Убедитесь, что робот подключен к сети Wi-Fi 2,4 ГГц. Слабый сигнал Wi-Fi. Убедитесь, что робот находится в зоне стабильного сигнала Wi-Fi. Робот не готов к настройке. Выйдите из приложения и зайдите повторно, затем повторите попытку согласно инструкциям.
Робот не может найти базовую станцию и вернуться.	Базовая станция отключена от питания или перемещена, когда робот не находится на ней. Пожалуйста, подключите базовую станцию к источнику питания или положите робота на базовую станцию для зарядки. Вокруг базовой станции слишком много препятствий. Поместите базовую станцию на более открытое пространство. Из-за перемещения робот может начать определять свое местоположение повторно. В случае сбоя повторного определения местоположения карта будет создана повторно. Если робот находится слишком далеко от базовой станции, он не сможет автоматически вернуться самостоятельно. В таком случае необходимо вручную вернуть робот на базовую станцию. Протрите сигнальную зону базовой станции, чтобы удалить пыль или грязь.

Проблема	Решение
Робот застрял перед базовой станцией и не может вернуться на нее.	Уберите все препятствия в пределах 5 см с левой и правой сторон или в пределах 1,5 м перед базовой станцией, чтобы предотвратить блокировку робота. Маршрут возврата для подзарядки заблокирован, например закрыта дверь. Робот может скользить, если участок пола перед базовой станцией слишком мокрый. В таком случае необходимо убрать излишки воды и повторить попытку. Рекомендуется переместить базовую станцию на другое место и повторить попытку.
Робот не выключается.	Робот нельзя выключить во время зарядки. Рекомендуется отодвинуть робота от базовой станции, а затем нажать и удерживать кнопку  в течение 3 секунд, чтобы выключить его. Если робот не может быть выключен путем выполнения шага 1, нажмите и удерживайте кнопку  в течение 10 секунд, чтобы принудительно выключить робота. Если проблема сохраняется, обратитесь в службу послепродажного обслуживания.
Робот заряжается медленно.	Потребуется около 4,5 часов, чтобы полностью зарядить робота с разряженным аккумулятором. Если робот используется при температуре, которая не соответствует установленному диапазону, скорость зарядки автоматически снизится, чтобы увеличить время использования аккумулятора. Зарядные контакты робота и базы могли загрязниться. Протрите их сухим полотенцем.
В процессе работы робота шум увеличивается.	Проверьте, не засорен ли фильтр пылесборника. Если да, очистите его или замените. В основной щетке или пылесборнике может застрять твердый предмет. Проверьте и удалите любой твердый предмет. Основная или боковая щетка может запутаться. Проверьте и удалите любые посторонние предметы. Переключите всасывание на режим Стандарт или Тихое.
Робот не придерживается установленного маршрута.	Необходимо расставить кабели питания, тапки и другие такие предметы по местам перед началом использования робота. Основное колесо скользит на влажной скользкой поверхности. Рекомендуется просушить мокрую зону перед началом использования робота. Протрите лазерные датчики линии и визуальный датчик AI на роботе чистой, мягкой и сухой тканью, чтобы сохранить их чистыми и беспрепятственными.

Проблема	Решение
Робот пропускает комнаты во время уборки.	Убедитесь, что двери в комнаты, которые необходимо убрать, открыты. Проверьте, если высота дверного порога в комнату выше 2 см. Робот не может переезжать через высокие пороги или ступеньки. Место перед убираемым помещением может быть мокрым и скользким, что приведет к скольжению и ненормальной работе робота. Пожалуйста, попробуйте высушить пол перед использованием робота.
Робот не сможет возобновить уборку после подзарядки.	Убедитесь, что режим Не беспокоить выключен. В противном случае робот не сможет возобновить уборку. Робот не возобновит уборку после того, как вы вручную вернете его на базовую станцию для зарядки, что включает ручное размещение робота на базовой станции или отправку робота на зарядку через приложение, базовую станцию или самого робота.
Станция не может автоматически опорожнить пылесборник.	Проверьте, заполнен ли пылесборник в пылевой баке. Если пылесборник не заполнен, проверьте, нет ли препятствий в отверстиях автоматического опорожнения робота, базовой станции или пылесборника. Если таковые имеются, своевременно очистите заблокированную часть.
Сбой уровня воды стиральной машины.	Снимите стиральную доску, проверьте, не засорился ли слив, и прочистите его. Аккуратно нажмите на бак с отработанной водой, чтобы проверить качество его установки. Проверьте корректность установки уплотнительного кольца. При наличии неисправностей установите его повторно вручную. Если проблема не будет решена, свяжитесь с командой послепродажного обслуживания. Проверьте чистящий раствор. Не добавляйте никакую другую жидкость, кроме официально одобренного чистящего раствора.
Держатель швабры поднят ненормально.	Извлеките держатель швабры, чтобы проверить, не застрял ли в нем посторонний предмет, и попробуйте перезапустить робота. Если проблема сохраняется, обратитесь в службу послепродажного обслуживания.
Под резервуаром для чистой воды или вокруг уплотнения находится вода.	При извлечении бака для чистой воды под баком или вокруг уплотнения может остаться немного воды в трубе. Это нормально. Пожалуйста, вытрите их сухой тканью.

Робот

Модель	RLX41CE
Время зарядки	Около 4,5 ч
Номинальное напряжение	14,4 V---
Номинальная мощность	75 W
Рабочая частота	2400-2483,5 MHz
Макс. выходная мощность	<20 dBm

Базовая станция

Модель	RCXE2
Номинальная входная мощность	220-240 V~ 50-60 Hz
Номинальная выходная мощность	20 V --- 2 A
Номинальная мощность (при опорожнении от пыли)	1000 W
Номинальная мощность (во время очистки)	55 W
Номинальная мощность (во время зарядки и сушки)	80 W
Рабочая частота	2400-2483,5 MHz
Макс. выходная мощность	<20 dBm

При обычных условиях использования между антенной этого оборудования и телом пользователя должно сохраняться расстояние не менее 20 см.

Примечание: Номинальная мощность (во время зарядки и сушки) определяется значением мощности в период полной нагрузки.

Встроенный литий-ионный аккумулятор содержит опасные для окружающей среды вещества. Аккумулятор должен быть извлечен квалифицированными техническими специалистами и утилизирован в приспособленном для этого месте.

- перед утилизацией аккумулятор необходимо извлечь из прибора;
- перед извлечением аккумулятора необходимо отключить прибор от источника энергии;
- аккумулятор необходимо утилизировать безопасным способом.

МЕРЫ ПРЕДОСТОРОЖНОСТИ:

- Перед извлечением аккумулятора отключите прибор от источника питания и максимально израсходуйте заряд аккумулятора.
- Ненужные аккумуляторы необходимо утилизировать в приспособленном для этого месте.
- Запрещается оставлять изделие при высокой температуре во избежание взрывов.
- В случае повреждения аккумулятора жидкость может вытечь. При соприкосновении с жидкостью промойте место контакта водой и обратитесь за медицинской помощью.

Инструкция по извлечению

1. Переверните робот, с помощью инструмента извлеките винты в задней части робота и затем снимите крышку.
2. Отсоедините провода терминалов между аккумулятором и печатной платой и извлеките аккумулятор.

Информация об утилизации и переработке отходов электрического и электронного оборудования



Все изделия с символом отдельного сбора отработанного электрического и электронного оборудования (Директива WEEE 2012/19/EU) следует утилизировать отдельно от несортируемых бытовых отходов. С целью охраны здоровья и защиты окружающей среды такое оборудование необходимо сдавать на переработку в специальные пункты приема электрического и электронного оборудования, определенные правительством или местными органами власти. Правильная утилизация и переработка помогут предотвратить возможные негативные последствия для окружающей среды и здоровья человека. Для получения информации о местонахождении и порядке приема устройств в пунктах приема обратитесь в компанию, занимающуюся установкой оборудования, или в местные органы власти.