

# H15 Mix

Wet and Dry Vacuum

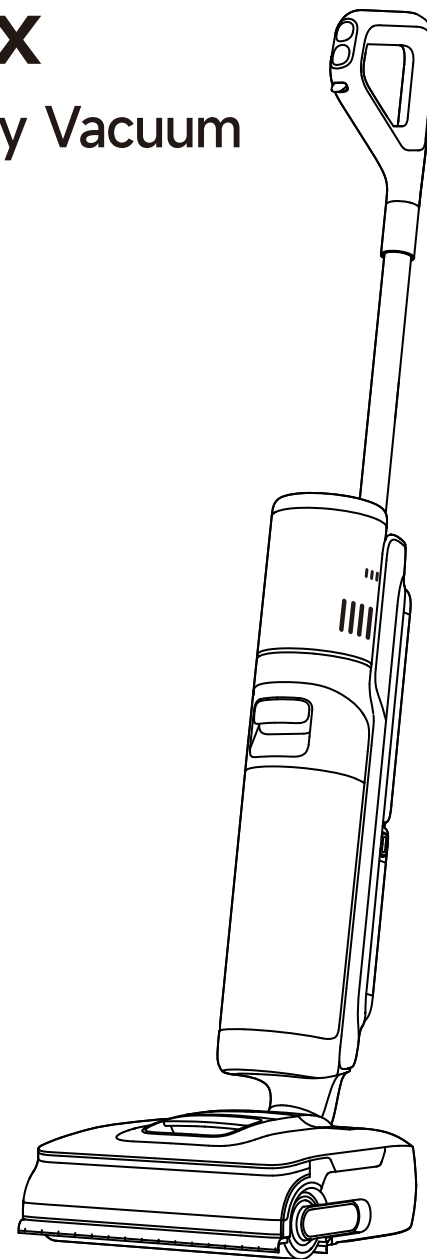

Website: <https://global.dreame.tech.com>  
Manufactured by: Dreame Trading (Tianjin) Co.,Ltd.  
Made in China

YYYY-MM  
EU-A00



## User Manual

The illustrations in this manual are for reference only.  
Please refer to the actual product.

**DREAME**

# FOR PURCHASING THIS DREAME WET AND DRY VACUUM

## Quick Start Guide

Register your Dreame account to receive special offers and updates.



The high-quality product is engineered for optimal performance.

If you have any questions on the product,  
please contact us: <https://global.dreame.tech.com/pages/contact-us>

## Content

EN	User Manual	01
DE	Benutzerhandbuch	23
FR	Mode d'emploi	44
IT	Manuale dell'utente	65
ES	Manual de usuario	86
NL	Gebruikershandleiding	107
PT	Manual do utilizador	129



Please scan the QR code for the User Manual.

## Important Safety Instructions

Please read this manual carefully before use and retain it for future reference.

When using an electrical appliance, basic precautions should always be followed, including the following:

READ ALL INSTRUCTIONS BEFORE USING (THIS APPLIANCE). Failure to follow the warnings and instructions may result in electric shock, fire and/or serious injury.

**WARNING** — To reduce the risk of fire, electric shock, or injury:

### Usage Restrictions

- This appliance should not be used by children younger than 8 years old nor persons with physical, sensory, intellectual deficiencies, or limited experience or knowledge without the supervision of a parent or guardian to ensure safe operation and to avoid any risks. Cleaning and maintenance shall not be performed by children without supervision.
- Plastic film can be dangerous. To avoid the danger of suffocation, keep it away from children. Children shall not play with the appliance.
- Use indoors only, on non-carpeted floor surfaces such as vinyl, tile, sealed wood, etc. Be careful not to run over loose objects or the edges of area rugs. Stalling the brush may result in premature belt failure.
- Use only as described in this user guide. Use only manufacturer's recommended attachments.
- Do not expose the appliance to fire or excessive temperature. Exposure to fire or excessive temperature may cause an explosion.
- Do not use in extremely hot or cold environments (below 5°C/41°F or above 40°C/104°F). Please charge the appliance in temperature above 5°C/41°F and below 40°C/104°F.
- Do not immerse the appliance in liquid.
- Do not use to pick up flammable or combustible liquids, such as gasoline. Do not use in areas where flammable or combustible liquids may be present.
- Do not put any object into openings. Do not use the appliance when any opening is blocked. Keep free of dust, lint, hair, and anything that may inhibit air flow.
- Do not pick up toxic material (chlorine bleach, ammonia, drain cleaner, etc.). Do not pick up hard or sharp objects such as glass, nails, screws, coins, etc.

## Important Safety Instructions

- Do not use the appliance in an enclosed space filled with vapor given off by oil-based paint, paint thinner, some moth-proofing substances, flammable dust, or other explosive or toxic vapour. Do not pick up anything that is burning or smoking, such as cigarettes, matches or hot ashes.
- Do not use the appliance without filters in place.
- Keep hair, loose clothing, fingers, and all parts of the body away from openings and moving parts of the appliance and its accessories.
- Keep ground cables away from the appliance when using it. A hazard may occur if the appliance runs over a supply cord.
- Use extra care when cleaning on stairs.

### Maintenance and Storage

- Prevent unintentional starting. Ensure the switch is in the OFF-position before picking up or carrying the appliance. Carrying the appliance with your finger on the switch or turning on the appliance may result in an accident.
- Ensure that the appliance is placed on a horizontal surface. Do not use the appliance at the same position if the appliance is equipped with a brush roller and the handle is not completely upright. Do not store the appliance in a place where it may freeze.
- Switch off and unplug the appliance when not in use, before cleaning, maintaining or servicing it, and before connecting or disconnecting it with a moving brush.
- Do not use an appliance that is damaged or modified. A damaged or modified appliance may exhibit unpredictable behavior resulting in fire, explosion, or risk of injury.
- Do not modify or attempt to repair the appliance except as indicated in the instructions for use and care.
- Do not use the appliance with a damaged attachment (eg: charging base, supply cord etc.). If the appliance or attachment has been dropped, damaged, left outdoors, dropped into water, or is not working as it should, never attempt to operate it. Please have it repaired at an authorized service center.
- Have servicing performed by a qualified repair person using only identical replacement parts. This will ensure that the safety of the appliance is maintained.
- If the supply cord is damaged, it must be replaced by the manufacturer, its service agent or similarly qualified persons in order to avoid a hazard.

## Important Safety Instructions

### Battery and Charging

- For the purpose of recharging the appliance, only use the charging base provided with this appliance. Use only with HCBAO charging base.
- Follow all charging instructions and do not charge the appliance outside of the temperature range specified in the battery as doing so increases the risk of fire.
- Charging base is equipped with drying function and only suitable for drying this appliance's brush.
- Keep the charging base cable away from heated surfaces. Do not handle the charging base plug or appliance with wet hands. To unplug, grasp the charging base plug, rather than the cable.
- Do not pull or carry charging base by cable, use cable as a handle, close door on cable, or pull cable around sharp edges or corners.
- Do not use any non-rechargeable battery pack. Failing to do so may cause the lithium-ion battery to catch fire. This appliance contains batteries that can only be replaced by qualified technicians or after-sales service.
- The lithium-ion battery pack contains substances that are hazardous to the environment. Before disposing of the appliance, please first remove the battery pack, then discard, or recycle it in accordance with local laws and regulations of the country or region it is used in.
- The appliance must be disconnected from the power supply when removing the battery. Keep batteries out of the reach of children. Never put batteries in mouth. If swallowed, contact your physician or local poison control.
- Under abusive conditions, never contact the battery from which the liquid may be ejected. If contact accidentally occurs, rinse with water. If liquid contacts eyes, seek medical help immediately. Liquid ejected from the battery may cause irritation or burns.
- The charging base is capable of charging the 6-cell 5000 mAh battery pack. This charging base should not be used to charge non-rechargeable batteries. Failing to do so may cause the lithium-ion battery to catch fire.
- The charging base is marked with a  icon indicating "Caution: Hot Surface." Do not touch the roller brush, hot water, or heating module of the charging base while self-cleaning with hot water.

## Important Safety Instructions

### Symbols



Class II equipment

T 3.15A



Time-lag miniature fuse-link where T 3.15A is the symbol for the time/current characteristic



For indoor use only



Read operator's manual



Caution: Hot Surface



Motorized cleaning head for water suction cleaning



WEEE Information

All products bearing this symbol are waste electrical and electronic equipment (WEEE as in directive 2012/19/EU) which should not be mixed with unsorted household waste. Instead, you should protect human health and the environment by handing over your waste equipment to a designated collection point for the recycling of waste electrical and electronic equipment, appointed by the government or local authorities. Correct disposal and recycling will help prevent potential negative consequences to the environment and human health. Please contact the installer or local authorities for more information about the location as well as terms and conditions of such collection points.

We, Dreame Trading (Tianjin) Co., Ltd., hereby declares that this equipment is in compliance with the applicable Directives, European Norms, and amendments. The full text of the EU declaration of conformity is available at the following internet address: <https://global.dreametech.com>

For detailed e-manual, please go to <https://global.dreametech.com/pages/user-manuals-and-faqs>

# Product Overview

## Packing List



Handle

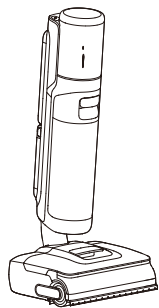

Main Body

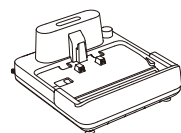

Charging Base



Cleaning Brush

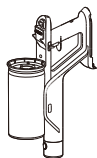

Motor Handle

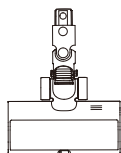

Multi-Surface Brush



Storage Rod

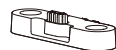

Storage Base



Extension Rod



Flexible  
Combination Tool



Motorized Mini-Brush



Spare Roller  
Brush



Replacement  
Filter

# Product Overview

## Wet and Dry Vacuum Floor Washer

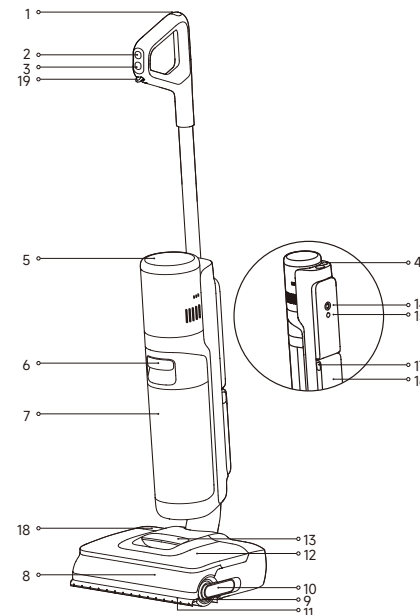

- |   |                        |    |                         |    |  |
|---|------------------------|----|-------------------------|----|--|
| 1 | Self-Cleaning Button   | 7  | Used Water Tank         | 15 | Voice Prompt/Wi-Fi Button  |
| 2 | Mode Button            | 8  | Roller Brush Cover      |    | <ul style="list-style-type: none"> <li>Press briefly to activate the voice prompt or adjust the volume</li> <li>Press and hold to start/stop Wi-Fi setup</li> <li>Set languages via the APP</li> </ul> |
| 3 | Power Button           | 9  | Roller Brush            | 16 | Battery Pack   |
| 4 | Motor Release Button   | 10 | Roller Brush Handle     | 17 | Battery Pack Release Button  |
| 5 | Display Screen         | 11 | Lifting Robotic Arm     | 18 | Cleaning Solution Box  |
| 6 | Used Water Tank Handle | 12 | Clean Water Tank        | 19 | Auto Distribute Switch   |
|   |                        | 13 | Clean Water Tank Handle |    | <ul style="list-style-type: none"> <li>Turn on/off the function of distributing the cleaning solution intelligently</li> </ul>   |
|   |                        | 14 | Omnidirectional Wheel   |    |  |

## Charging Base

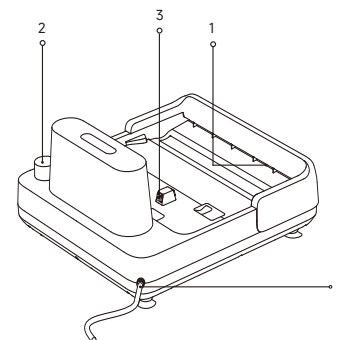

- Air-Drying Outlet
- Accessory Storage Slot
- Charging Contacts
- Power Cord

# Product Overview

## Display Screen



### Smart Mode

The appliance will detect the stain level and intelligently adjust the suction power and water flow accordingly.



### Turbo Mode

If Turbo Mode is selected, the appliance will clean the stubborn stains on the floor.



### Suction Mode

Dry vacuum only.



### Custom Mode

Suction power, water volume, etc. can be adjusted within the APP. The main body will start working according to the settings in the APP.



### Self-Cleaning Mode



### Drying Mode



### Standard Mode (Vacuum)

Medium suction power for light level messes.



### Turbo Mode (Vacuum)

Mighty suction power for heavy messes.



### Dust Concentration Indicator / Self-Cleaning & Drying Progress Indicator

- Changes color based on the floor's dirt levels during use.
- Indicates progress during self-cleaning or drying.



### Charging Indicator

- Orange Breathing: Battery level ≤ 20% (charging)
- Green Breathing: Battery level > 20% (charging)
- Solid Green: Fully charged
- Solid Orange: Battery level ≤ 20%



### Wi-Fi Indicator

- Breathing: To be connected
- Blinking: Connecting/OTA upgrading
- On: Connected



### Insufficient water in the clean water tank

Fill the clean water tank.



### The used water tank is full

Empty the used water tank.



### Roller brush stuck

Clean the roller brush with the provided cleaning brush.



### Blocked tube

Refer to the Care & Maintenance section to clean the tube and dirt sensor.



### The brush roller and tube are dirty

Place the appliance back onto the base for self-cleaning.

# Installation & Charging



Fully charge the appliance before first use.

<p>click ≡</p> <p>1</p>	<p>2</p>	<p>3</p>
<p>1. Insert the end of the handle vertically into the port on the top of the appliance until it clicks. To disassemble, insert a suitable tool into the hole as shown to press the latch and pull the handle upwards firmly.</p>	<p>2. Insert the storage rod vertically into the storage base to assemble the accessory storage mount. To disassemble, press the latch at the bottom and pull out the storage rod.</p>	<p>3. Place the charging base against a wall on level ground and connect it to a power source. Attach the accessory storage mount to either slot on both sides at the bottom of the charging base.</p>
<p>4</p>	<p>click</p> <p>5</p>	
<p>4. Place the appliance on the charging base. When the screen reaches 100%, charging is complete.</p>	<p>5. Insert extension rod into multi-surface brush. Insert motor handle into extension rod. Store vacuum attachments on the accessory storage mount as shown.</p>	

### Note:

- The appliance will enter sleep mode if left idle for 10 minutes after a full charge.
- To extend battery life, the battery will cool down before recharging after prolonged use.
- Do not leave the motor or battery pack on the accessory storage mount for an extended period to prevent falling and damage.

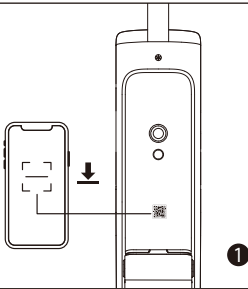

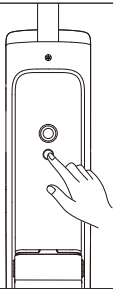
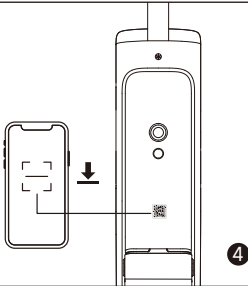
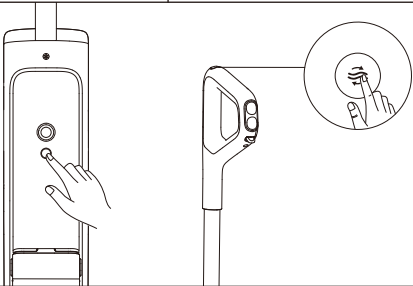



## Connecting with Dreamehome App

		
<p>1. Scan the QR code on the appliance, or search "Dreamehome" in the app store to download and install the app.</p>	<p>2. Press the power switch briefly to power on.</p>	<p>3. Press and hold the voice prompt/Wi-Fi button located on the back of the appliance to set up Wi-Fi connection. The Wi-Fi indicator pulses in white, and voice prompt says, "Waiting for the network configuration".</p>
		
<p>4. Open the Dreamehome app and scan the same QR code on the appliance again to add the device. Please follow the prompts to finish the Wi-Fi connection.</p>	<p>* Press and hold the voice prompt/Wi-Fi button and the self-cleaning button for 3 seconds to restore factory settings.</p>	

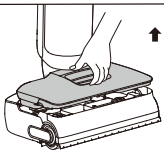
### Note:

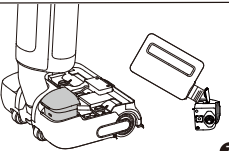
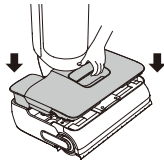
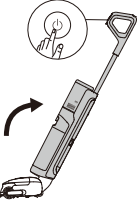
- Only 2.4 GHz Wi-Fi is supported.
- Due to upgrades in the app software, the actual operations may differ from the directions in this manual. Please follow the instructions based on the current app version.
- The appliance will exit the network connection if there is no operation for 10 minutes, or if the network connection fails. To reset Wi-Fi, please repeat the steps above and complete the connection according to the prompts in the app.
- After Wi-Fi setup is complete, press and hold the voice prompt/Wi-Fi button to disable the network connection. Press and hold again to reconnect to Wi-Fi.

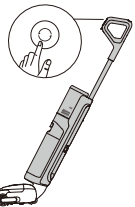

## How to Use

		
<p>1. Pull up the clean water tank handle to remove the tank.</p>	<p>2. Open the tank cover and fill the tank with clean water.</p>	<p>3. Open the side cover of the cleaning solution box, fill the box with cleaning solution, and close the cover tightly. Refill when the float reaches the bottom.</p>
		
<p>4. Reinstall the cleaning solution box and clean water tank until they click.</p>	<p>5. Briefly press the power button to power on/off. Gently step on the floor brush and tilt the appliance back to start cleaning.</p>	<p>6. The appliance can lie flat at a 180-degree angle for easy cleaning under low-profile furniture.</p>
		
<p>7. Briefly press the self-cleaning button to switch between modes as needed.</p>	<p>8. Briefly press the auto distribute switch to enable or disable the cleaning solution ratio function (enabled by default). The appliance will automatically adjust the cleaning solution ratio based on app settings and detected dirt levels.</p>	

### Note:

- Do not vacuum foamy liquids.
- Ensure the floor brush remains firmly against the floor during use.
- The appliance will be suspended in the upright position while running.
- The appliance is suitable for cleaning floors, marble, tiles and other hard surfaces.
- Do not lift or move the appliance while in operation to prevent dirty water from flowing back into the motor.

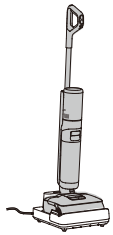
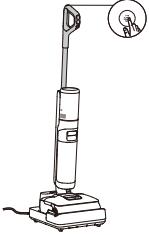
## Self-Cleaning with Hot Water & Drying Mode

		
<p>1. Place the appliance back onto the base and ensure the clean water tank has sufficient water for self-cleaning.</p>	<p>2. Upon first startup, briefly press the self-cleaning button to activate the default Auto-Adjust Immersive Self-Cleaning with Hot Water. For more self-cleaning modes or to adjust the drying modes, go to the Dreamehome App settings.</p>	<p>3. After self-cleaning is complete, the appliance automatically enters drying mode. Empty the used water tank promptly.</p>
	<p>Press briefly after configuring in the App. Switch between standard and deep-clean immersive self-cleaning with hot water modes via voice prompts.</p> <p>Press and hold for 3 seconds to enter independent drying mode.</p> <p>In drying mode, press briefly to exit drying mode.</p>	

### Note:

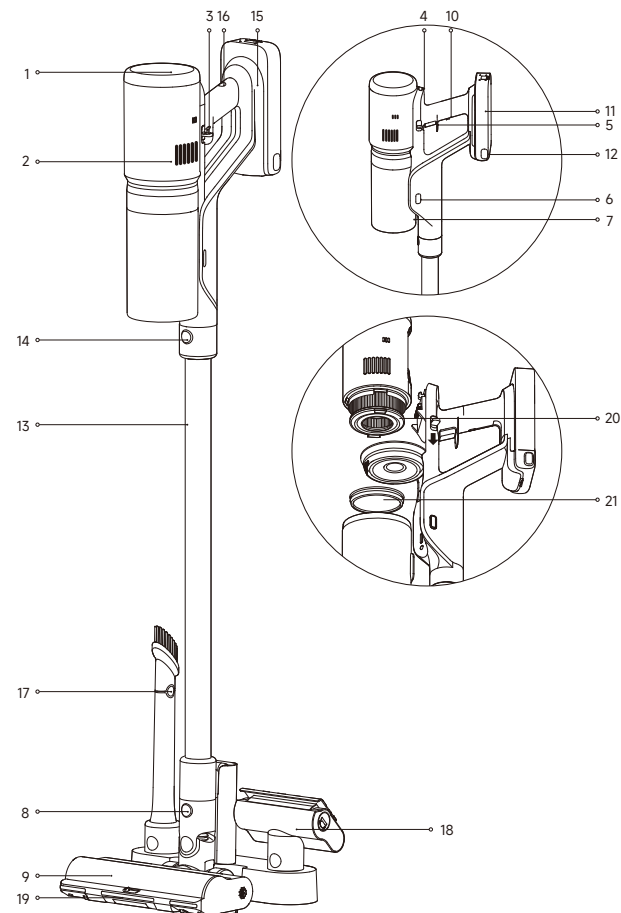

- Self-cleaning can only be activated when the appliance is charging and the battery level is above 20%.
- Do not touch the roller brush, hot water, or heating module of the charging base while self-cleaning with hot water.

## Using the Vacuum

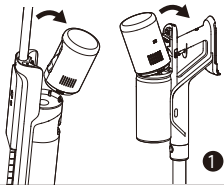
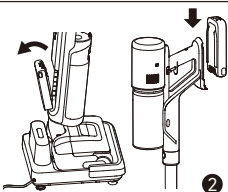
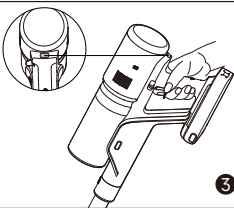
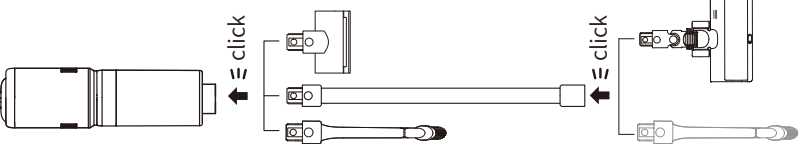
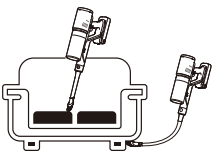
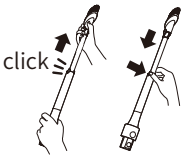
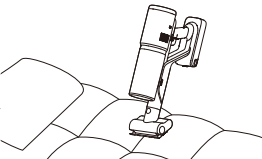
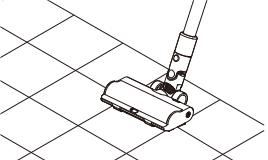
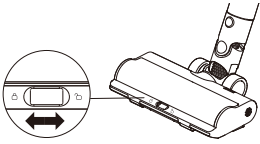

- |                                |                                 |                              |
|--------------------------------|---------------------------------|------------------------------|
| 1 Display Screen               | 8 Brush Release Button          | 16 Charging Port             |
| 2 Motor                        | 9 Multi-Surface Brush           | 17 Flexible Combination Tool |
| 3 Motor Release Button         | 10 Antistatic Contact           | 18 Motorized Mini-Brush      |
| 4 Mode Button                  | 11 Battery Pack                 | 19 Large Debris Switch       |
| 5 Power Button                 | 12 Battery Pack Release Button  | 20 Vacuum Filter             |
| • Briefly press to turn on/off | 13 Extension Rod                | 21 Pre-Filter                |
| 6 Dust Cup Release Button      | 14 Extension Rod Release Button |                              |
| 7 Dust Cup                     | 15 Motor Handle                 |                              |

## Using the Vacuum



		
<p>1. Press the motor release button to remove the motor. Install the motor into the motor handle.</p>	<p>2. Press and hold the release buttons on both sides of the battery pack to remove it. Insert the battery pack into the motor handle with the release buttons facing downward.</p>	<p>3. Briefly press the power button to start cleaning. Briefly press the mode button to switch between Standard and Turbo modes as needed.</p>
		
<p>Install vacuum attachments as needed.</p>		
		
<p><b>Flexible Combination Tool:</b> Suitable for cleaning narrow gaps around doors, windows, curtains, corners, and stairs, and under car seats, as well as dust on sofas, tables, and keyboards.</p>	<p>Pull out the brush nozzle to extend the flexible combination tool. Press and push the latch inward to retract it.</p>	<p><b>Motorized Mini-Brush:</b> Suitable for cleaning dust, hair, and mites from mattresses, knitted sofas, and blankets. Not recommended for delicate surfaces prone to snagging or scratching (e.g., silk).</p>
		
<p><b>Multi-Surface Brush:</b> Suitable for cleaning low-pile carpets, as well as tiles and hard floors.</p>	<p>When cleaning large debris, switch the large debris switch to . When cleaning dust, turn it off to  to enhance suction power.</p>	

**Note:** The motorized mini-brush is not recommended for use with the extension rod

## Care & Maintenance

### Tips:

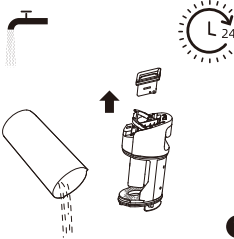
- Turn off the appliance before maintenance. Do not touch the power switch.
- Replace parts if needed. The parts must be replaced by those available from the manufacturer or its service agent.
- If the appliance is not used for an extended period, fully charge it, unplug the power plug, and store the appliance in a cool, low-humidity environment away from direct sunlight. To avoid over-discharge of the battery, charge the appliance at least once every 3 months.

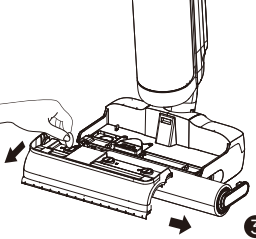
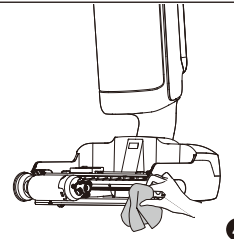
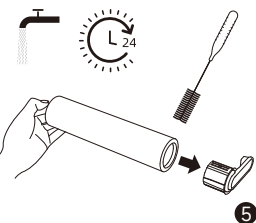
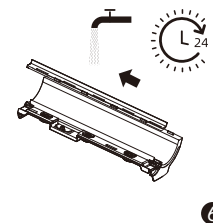
		
<p>1. Pour out the dirty water. Remove the filter and gently tap it to shake off any loose dust. Rinse the filter, tank cover and tank with clean water. Allow them to fully dry before reinstalling.</p>	<p>2. Gently wipe the tube and the dirt sensor with a wet cloth before use. Insert the used water tank into the bottom of the main body and tilt it towards the main body.</p>	<p>3. After removing the clean water tank, use a coin to turn the locking knobs on the roller brush cover and detach the cover. Pull up the roller brush handle to remove the roller brush.</p>
		
<p>4. Wipe the suction inlet with a dry cloth or wet tissue. Do not rinse the floor brush with water.</p>	<p>5. Use the provided cleaning brush to remove hair or debris tangled around the roller brush. Rinse the roller brush with clean water and allow it to fully dry before reinstalling.</p>	<p>6. Flip the roller brush cover, pull out the lifting robotic arm, and push the scraper to the left to remove it. Rinse the scraper with clean water. Once fully dry, align it with the slot and push it to the right to reinstall.</p>

## Care & Maintenance

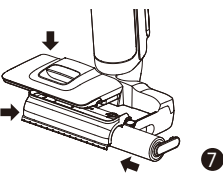
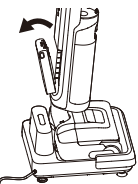
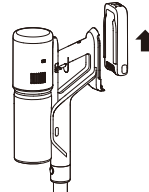
		
<p>7. Insert the roller brush back into place. Align the roller brush cover with the floor brush and turn the locking knobs to secure it. Align the clean water tank with the roller brush cover and press it down until it clicks.</p>	<p>8. This product uses a removable lithium battery pack, which is a consumable part. If the battery life significantly decreases even after proper charging, replace it as needed. To do so, press and hold the release buttons on both sides of the battery pack and slide it out, then insert a new battery pack.</p>	

### Note:

- Replacing the filter every 3 to 6 months is recommended.
- Clean as needed. Replacing the brush roller every 3 to 6 months is recommended.
- Do not rinse the tube or the dirt sensor.

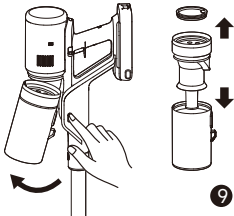
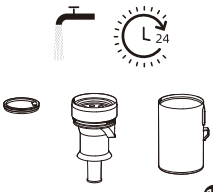
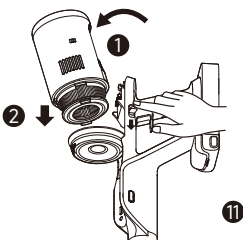
		
<p>9. Press the dust cup release button to remove the dust cup. Pull the pre-filter upwards, rotate the cyclone system clockwise, lift it out. Empty the dust.</p>	<p>10. Rinse the pre-filter, cyclone system and dust cup with clean water. Allow them to dry for at least 24 hours to ensure thorough drying before reinstalling.</p>	<p>11. Press the motor release button downward to remove the motor. Pull the vacuum filter out of the motor in the direction shown.</p>

## Care & Maintenance

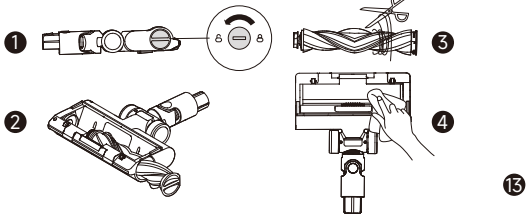
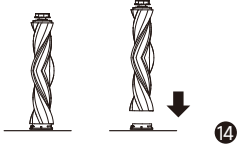
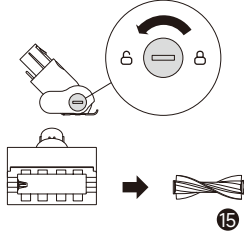
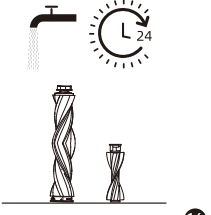
		
<p>12. Gently tap the vacuum filter to remove dust and debris from the gaps. Rinse the vacuum filter with clean water, rotating it 360° while cleaning. Allow it to dry completely for at least 24 hours.</p>	<p>13. Rotate the latch counterclockwise to the stop position to remove the roller brush from the slot. Wipe off the dust from the slot and transparent cover with a dry cloth or tissue. Use scissors to cut off any hairs and fibers tangled on the roller brush.</p>	
		
<p>14. To replace the roller brush, open the side cover of the roller brush, replace it with a new one, and press the side cover back in place.</p>	<p>15. Use a coin as illustrated to rotate the latch counterclockwise to remove the roller brush from the motorized mini-brush.</p>	<p>16. Rinse and clean the roller brush. Stand it upright to dry for at least 24 hours.</p>

### Note:

- Clean the dust cup as needed.
- It is recommended to clean the cyclone system and pre-filter every 3 to 4 months.
- It is recommended to replace the filter every 3 to 6 months.
- Clean with water only; do not add any cleaning solutions.
- Do not use brushes or fingers to clean the filter.

# Troubleshooting

If an error occurs, the appliance will stop working. Please refer to the following table for troubleshooting. If the problem persists, please contact customer service.

Error	Possible Cause	Solution
The appliance does not work	The appliance is out of battery or its battery level is low	Fully charge its battery before use
	The appliance is in the upright position	Recline the appliance backwards
	Blockage activated overheat protection mode	Clear the blockage and wait until the temperature returns normal
	The Used Water Tank is full	Empty the Used Water Tank
	The handle, roller brush, or Used Water Tank is not properly installed	Ensure the handle, roller brush, or Used Water Tank are all properly in place
The appliance charges slowly	The temperature of the battery is too low or too high	Wait until the battery's temperature returns normal
The suction power of the appliance is weak	The filter is clogged	Cleaning the filter
	The suction inlet or tube is blocked by a foreign object	Clean the tube and the suction inlet
The motor is making a strange noise	There is too much used water in the Used Water Tank	Empty the Used Water Tank
	The suction inlet is blocked	Clear any blockage in the suction inlet
The display screen does not light up while charging	The charging base cable is not plugged into the electrical outlet	Make sure the charging base cable is plugged in
	The appliance is not placed onto the charging base properly	Make sure the appliance is placed onto the charging base properly

# Troubleshooting

No water is coming out of the appliance	The Clean Water Tank is not properly installed in place, or the water in the Clean Water Tank is insufficient	Re-install or fill the Clean Water Tank
	It takes 30 seconds to dampen the roller brush	Turn on the appliance and check again in 30 seconds
The vent leaks water	A collision or a sharp pull causes water to enter the motor	Move the appliance gently back and forth while it is turned on
	The filter is not completely dry after being cleaned	Dry the filter completely before use
Self-cleaning fails	The roller brush may be jammed by large debris	Open the roller brush cover to check and clean the roller brush
	The appliance is not placed onto the charging base properly	Make sure the appliance is being charged before self-cleaning
	Self-cleaning cannot be enabled if the battery level is lower than 20%	The self-cleaning function can only be enabled when the appliance is being charged and the battery level is more than 20%
	The Used Water Tank is not installed in place, or the Used Water Tank is full	Re-install or empty the Used Water Tank
	The Clean Water Tank is not installed in place, or the water in the Clean Water Tank is insufficient	Re-install or fill the Clean Water Tank
	Poor drying performance	The air outlet and air inlet of the charging base may be blocked.
Wi-Fi Connection fails	The Wi-Fi network password is incorrect.	Make sure the password used to connect to your Wi-Fi network is correct.
	The appliance does not support a 5 GHz Wi-Fi connection.	Make sure the robot is connected to a 2.4 GHz Wi-Fi connection.
	The Wi-Fi signal is weak.	Make sure the robot is in an area with good Wi-Fi coverage.
	The appliance may not be ready to be configured.	Please exit and re-enter the app, and then try again as instructed.

For additional services, please contact us via <https://global.dreametech.com/pages/contact-us>

Website: <https://global.dreametech.com>

## Error Prompts and Solutions

If the appliance is not working properly, the screen display will show an error message. Please refer to the troubleshooting table to find your solution.

Troubleshooting Code	Possible Cause	Solution
E1-E7	Error	Restart the appliance for troubleshooting. If the problem persists, please contact customer service
F1-F6		
H1-H6		
H7	Battery overheating	Wait until the battery's temperature returns normal

## Specifications

Vacuum			
Model	HHV46B	Charging Time	approx. 4 hours
Rated Voltage	21.6 V $\text{---}$	Rated Power	400 W
Clean Water Tank Capacity	780 mL	Used Water Tank Capacity	700 mL
Operation Frequency		2400~2483.5 MHz	
Maximum Output Power		< 20 dBm	
Charging Base			
Model	HCBAO	Rated Power Input*	670W
Rated Input	220-240 V $\sim$ 50 - 60 Hz	Rated Output	27.0 V $\text{---}$ 1.6 A
Motorized Cleaning Head			
Model	HCRM	Rated Voltage	21.6V $\text{---}$
Rated Power	50W		

Under normal use of condition, this equipment should be kept a separation distance of at least 20cm between the antenna and the body of the user.

\* The rated input power refers to the power measured during a representative cycle for entering the drying mode.

Power consumption in standby mode:  $\leq 0.5W$  (within 15 minutes after the vacuum removed from the Charging Base )

Power consumption in standby mode:  $\leq 0.5W$  (within 15 minutes after the appliance is fully charged)

Power consumption in network standby mode:  $\leq 2W$  (within 15 minutes after the appliance is fully charged)

## Battery Disposal and Removal

The built-in lithium-ion battery contains substances that are hazardous to the environment. Before disposing of the battery, make sure the battery is removed by qualified technicians and discarded at an appropriate recycling facility.

- the battery must be removed from the appliance before it is scrapped;
- the appliance must be disconnected from the supply mains when removing the battery;
- the battery is to be disposed of safely.

### Removal Guide

1. Remove the screw plug at the top of the back of the appliance and remove the screw by a screwdriver.
2. Use a proper tool to remove the display assembly and disconnect the cables.
3. Use a screwdriver to remove all the fixing screws from the body.
4. Remove the screws on the battery pack assembly and then remove the battery cover.
5. Disconnect the battery pack's connector cables and remove the battery from the battery pack assembly.

### CAUTION:

- Before removing the battery, disconnect the power and run out the battery as much as possible.
- Unneeded batteries should be discarded at an appropriate recycling facility.
- Do not expose to high temperature environment to avoid risks of explosion.
- Under abusive conditions, liquid may be ejected from the battery. If contact occurs, flush with water and seek medical help.

## Warranty

1. Dreame is liable to the consumer for any lack of conformity in material or workmanship not detectable at the time of the purchase.
2. Warranty period: please refer to the customer service office for more information. If the territory where the consumer is located has different regulations, local regulations prevail.
3. The warranty will not be applicable in the following cases:
  - a) Issues due to carelessness, use, or installation that does not comply with the instructions provided by Dreame.
  - b) Tampering and/or modifications of the product by entities or individuals not expressly authorized by Dreame.
  - c) Damage due to accidental causes and/or negligence on the part of the consumer, with particular reference to external parts.
  - d) Parts subject to wear that do not have manufacturing defects.
  - e) No valid purchasing document (receipt, invoice, or other) is provided to certify the date the product was purchased.
  - f) The model and/or numbers of the product on the purchase certificate is not consistent with the model and/or numbers shown on the product.
4. For more warranty information, please refer to the official Dreame website: <https://global.dreametech.com>

## Wichtige Sicherheitshinweise

Bitte lesen Sie dieses Handbuch vor der Verwendung sorgfältig durch und bewahren Sie es zum späteren Nachschlagen auf. Bei der Verwendung eines elektrischen Geräts sollten immer grundlegende Vorsichtsmaßnahmen beachtet werden, einschließlich der folgenden:

**LESEN SIE VOR DEM GEBRAUCH (DIESES GERÄTS) ALLE ANWEISUNGEN.** Die Nichtbeachtung der Warnhinweise und Anweisungen kann zu einem Stromschlag, Brand und/oder schweren Verletzungen führen.

**WARNUNG** –Um die Gefahr von Bränden, Stromschlägen oder Verletzungen zu verringern:

### Nutzungsbeschränkungen

- Um einen sicheren Betrieb zu gewährleisten und Risiken zu vermeiden, darf dieses Produkt nicht von Kindern unter 8 Jahren, von Personen mit körperlichen, sensorischen oder geistigen Einschränkungen oder von Personen mit mangelnden Kenntnissen ohne Aufsicht eines Elternteils oder Vormunds verwendet werden. Kinder dürfen die Reinigung und Wartung nicht ohne Aufsicht durchführen.
- Kunststoffolie kann gefährlich sein. Um die Gefahr des Erstickens zu vermeiden, halten Sie sie von Kindern fern. Kinder dürfen nicht mit dem Gerät spielen.
- Verwenden Sie das Gerät nur in Innenräumen, auf nicht mit Teppichboden versehenen Böden wie Vinyl, Fliesen, versiegeltem Holz usw. Achten Sie darauf, nicht über lose Gegenstände oder Kanten von Teppichen zu fahren. Ein Abwürgen der Bürste kann zu einem vorzeitigen Ausfall des Riemens führen.
- Verwenden Sie das Gerät nur wie in dieser Bedienungsanleitung beschrieben. Verwenden Sie nur das vom Hersteller empfohlene Zubehör.
- Setzen Sie das Gerät keinem Feuer oder übermäßigen Temperaturen aus. Die Exposition gegenüber Feuer oder übermäßige Temperatur kann eine Explosion verursachen.
- Nicht in extrem heißen oder kalten Umgebungen verwenden (unter 5 °C/41 °F oder über 40 °C/104 °F). Bitte laden Sie das Gerät bei Temperaturen über 5 °C/41 °F und unter 40 °C/104 °F auf.

## Wichtige Sicherheitshinweise

- Tauchen Sie das Gerät nicht in Flüssigkeit.
- Dieses Gerät darf nicht verwendet, um brennbare oder leicht entzündliche Flüssigkeiten wie Benzin aufzunehmen. Dieses Gerät darf nicht in Bereichen verwendet werden, in denen brennbare oder leicht entzündliche Flüssigkeiten vorhanden sein können.
- Setzen Sie kein Objekt in die Öffnungen. Verwenden Sie das Gerät nicht, wenn die Öffnung blockiert ist. Halten Sie sich frei von Staub, Fusseln, Haaren und allem, was den Luftstrom behindern kann.
- Nehmen Sie kein giftiges Material auf (Chlorbleiche, Ammoniak, Abflussreiniger usw.). Heben Sie keine harten oder scharfen Gegenstände wie Glas, Nägel, Schrauben, Münzen usw. auf.
- Verwenden Sie das Gerät nicht in einem geschlossenen Raum, der mit Dämpfen gefüllt ist, die von ölhaltigen Farben, Farbverdünnern, einigen Mottenschutzmitteln, brennbarem Staub oder anderen explosiven oder giftigen Dämpfen abgegeben werden. Nehmen Sie keine brennenden oder rauchenden Gegenstände auf, wie z. B. Zigaretten, Streichhölzer oder heiße Asche.
- Verwenden Sie es nicht ohne eingesetzte Filter.
- Halten Sie Haare, lose Kleidung, Finger und alle Körperteile von den Öffnungen und beweglichen Teilen des Geräts und seines Zubehörs fern.
- Halten Sie Erdungskabel vom Gerät fern, da eine Gefahr auftreten kann, wenn das Gerät in Betrieb über ein Netzkabel läuft.
- Gehen Sie bei der Reinigung auf Treppen besonders vorsichtig vor.

### Wartung und Lagerung

- Verhindern Sie ein unbeabsichtigtes Starten. Vergewissern Sie sich, dass der Schalter in der AUS-Stellung ist, bevor Sie das Gerät in die Hand nehmen oder tragen. Das Tragen des Geräts mit dem Finger auf dem Schalter oder auf dem stromführenden Gerät, das den Schalter eingeschaltet hat, trägt zu Unfällen bei.
- Stellen Sie sicher, dass das Gerät auf einer horizontalen Fläche steht. Verwenden Sie das Gerät nicht an der gleichen Stelle, wenn das Gerät mit einer Rollenbürste ausgestattet ist und der Griff nicht vollständig aufrecht steht. Lagern Sie das Gerät nicht an einem Ort, an dem es einfrieren kann.
- Schalten Sie das Gerät bei Nichtgebrauch vor dem Reinigen, Warten aus, oder bevor Sie es mit einer beweglichen Bürste anschließen oder trennen.

## Wichtige Sicherheitshinweise

- Verwenden Sie kein Gerät, das beschädigt oder modifiziert ist. Beschädigte oder modifizierte Batterien können ein unvorhersehbares Verhalten zeigen, was zu Feuer, Explosion oder Verletzungsgefahr führen kann.
- Verändern Sie das Gerät nicht und versuchen Sie nicht, es zu reparieren, es sei denn, dies ist in der Gebrauchs- und Pflegeanleitung angegeben.
- Verwenden Sie das Gerät nicht mit einem beschädigten Aufsatz (z. B. Ladestation, Ladekabel usw.). Sollte das Gerät oder das Zubehörteil heruntergefallen sein, beschädigt worden sein, im Freien gelassen worden sein, ins Wasser gefallen sein oder nicht ordnungsgemäß funktionieren, versuchen Sie niemals, das Gerät zu benutzen. Lassen Sie das Gerät von einem autorisierten Servicecenter reparieren.
- Lassen Sie die Wartung von einer qualifizierten Reparaturkraft durchführen, die nur identische Ersatzteile verwendet. Dadurch wird sichergestellt, dass die Sicherheit des Produkts erhalten bleibt.
- Wenn das Netzkabel beschädigt ist, muss es durch den Hersteller, seinen Kundendienst oder ähnlich qualifizierte Fachkräfte ersetzt werden, um eine Gefährdung zu vermeiden.

### Akku und Aufladen

- Zum Aufladen des Gerätes nur die mitgelieferte Ladestation verwenden. Nur mit HCBAO-Ladestation verwenden.
- Befolgen Sie alle Ladeanweisungen und laden Sie das Gerät nicht außerhalb des in der Batterie angegebenen Temperaturbereichs auf, da dies die Brandgefahr erhöht.
- Die Ladestation ist mit einer Trocknungsfunktion ausgestattet und nur zum Trocknen der Bürste dieses Geräts geeignet.
- Halten Sie die Ladestation von beheizten Oberflächen fern. Fassen Sie den Stecker der Ladestation oder das Gerät nicht mit nassen Händen. Um den Netzstecker zu ziehen, greifen Sie nach dem Stecker der Ladestation und nicht nach dem Kabel.
- Ziehen oder tragen Sie Ladestation nicht per Kabel, wobei Sie Kabel als Griff verwenden, Tür am Kabel schließen oder Kabel um scharfe Kanten oder Ecken ziehen.

## Wichtige Sicherheitshinweise

- Benutzen Sie keine nicht wiederaufladbaren Batterien. Bei Nichtbeachtung besteht Brandgefahr für den Lithium-Ionen-Akku. Dieses Produkt enthält Batterien, die nur durch qualifizierte Techniker oder Kundendienst ersetzt werden können.
- Der Lithium-On-Akku enthält umweltgefährdende Substanzen. Bevor Sie das Gerät entsorgen, entfernen Sie bitte zuerst den Batteriesatz, dann werfen Sie ihn oder recyceln Sie ihn gemäß den lokalen Gesetzen und Vorschriften des Landes oder der Region, in dem er verwendet wird.
- Das Gerät muss beim Entfernen der Batterie vom Netzteil getrennt werden. Batterien außerhalb der Reichweite von Kindern aufbewahren. Nehmen Sie Batterien niemals in den Mund. Im Falle des Verschluckens wenden Sie sich an Ihren Arzt oder die örtliche Giftnotrufzentrale.
- Kommen Sie unter missbräuchlichen Bedingungen niemals die Batterie in Berührung, aus der die Flüssigkeit ausgeworfen wird. Wenn die Berührung versehentlich auftritt, spülen Sie mit Wasser ab. Wenn die Flüssigkeit mit den Augen in Berührung kommt, suchen Sie sofort ärztliche Hilfe auf. Die aus der Batterie ausgestoßene Flüssigkeit kann Reizungen oder Verbrennungen verursachen.
- Die Ladestation eignet sich zum Aufladen des 6-Zellen-Akkupacks mit 5000 mAh. Diese Ladestation sollte nicht zum Laden von nicht wiederaufladbaren Batterien verwendet werden. Bei Nichtbeachtung besteht Brandgefahr für den Lithium-Ionen-Akku.
- Die Ladestation ist mit einem -Symbol gekennzeichnet, das angibt: „Vorsicht: Heiße Oberfläche.“ Berühren Sie während der Selbstreinigung mit heißem Wasser nicht die Rollenbürste, das heiße Wasser oder das Heizmodul der Ladestation.

# Wichtige Sicherheitshinweise

## Symbole



Geräte der Klasse II

T 3,15 A



Feinsicherung mit Zeitverzögerung wobei „T 3,15 A“ das Symbol für die Zeit/Strom-Kennlinie ist



Nur für den Innenbereich geeignet



Bedienungsanleitung lesen



Achtung: Heiße Oberfläche



Motorisierter Reinigungskopf für Wasser Saugreinigung



WEEE-Informationen

Alle mit diesem Symbol gekennzeichneten Produkte sind Elektroschrott und Elektrogeräte (WEEE entsprechend EU-Richtlinie 2012/19/EU) und dürfen nicht mit unsortiertem Haushaltsmüll vermischt werden. Schützen Sie stattdessen Ihre Mitmenschen und die Umwelt, indem Sie Ihre zu entsorgenden Geräte an eine dafür vorgesehene, von der Regierung oder einer lokalen Behörde eingerichtete Sammelstelle zum Recycling von Elektroschrott und Elektrogeräten bringen. Eine ordnungsgemäße Entsorgung und Recycling helfen, negative Auswirkungen auf die Gesundheit von Umwelt und Menschen zu vermeiden. Wenden Sie sich bitte an den Installateur oder lokale Behörden, um Informationen zum Standort und den allgemeinen Geschäftsbedingungen solcher Sammelstellen zu erhalten.

Wir, Dreame Trading (Tianjin) Co., Ltd., bestätigen hiermit, dass dieses Gerät mit den geltenden Verordnungen und europäischen Normen sowie etwaigen Ergänzungen in Einklang steht. Der vollständige Wortlaut der EU-Konformitätserklärung ist unter der folgenden Internetadresse abrufbar: <https://global.dreametech.com>

Ein detailliertes elektronisches Handbuch finden Sie unter <https://global.dreametech.com/pages/user-manuals-and-faqs>

# Produktübersicht

## Lieferumfang

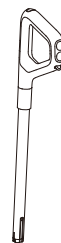

Handgriff

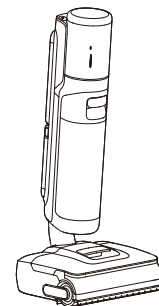

Hauptteil

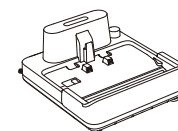

Ladestation



Reinigungsbürste



Motorgriff

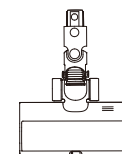

Multiflächen-Bürste



Lagerstab

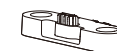

Lagerbasis



Verlängerungsstange



Flexibler Kombi-Aufsatz

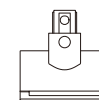

Motorisierte Mini-Bürste



Ersatz-Rollenbürste



Ersatzfilter

# Produktübersicht

## Nass- und Trockensauger für den Boden

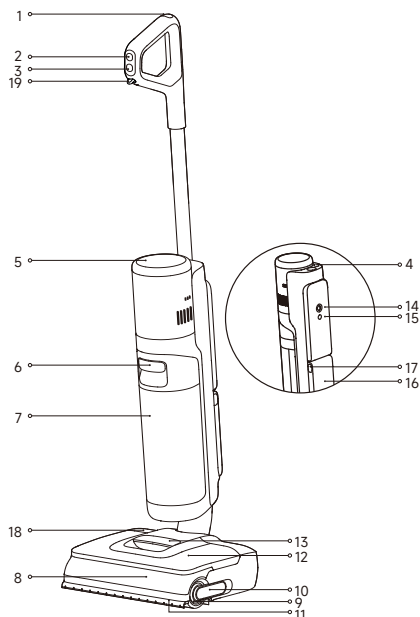

- |                                   |                                   |  |
|-----------------------------------|-----------------------------------|--|
| 1  Selbstreinigungstaste          | 7 Schmutzwasserbehälter           | 15 Sprachansage-/WLAN-Taste  |
| 2  Modus-Taste                    | 8 Abdeckung der Rollenbürste      | <ul style="list-style-type: none"> <li>• Kurz drücken, um die Sprachansage zu aktivieren oder die Lautstärke einzustellen</li> <li>• Drücken und halten Sie die Taste, um die WLAN-Konfiguration zu starten/stoppen</li> <li>• Sprachen über die APP einstellen</li> </ul> |
| 3  Ein-/Aus-Taste                 | 9 Rollenbürste                    | 16 Akkupack  |
| 4 Entriegelungstaste für Motor    | 10 Handgriff der Rollenbürste     | 17 Entriegelungstaste für das Akkupack   |
| 5 Bildschirm                      | 11 Roboter-Hubarm                 | 18 Reinigungslösungsbehälter   |
| 6 Griff für Schmutzwasserbehälter | 12 Frischwasserbehälter           | 19 Schalter für automatische Verteilung  |
|                                   | 13 Griff für Frischwasserbehälter | <ul style="list-style-type: none"> <li>• Schalten Sie die Funktion zur intelligenten Verteilung der Reinigungslösung ein/aus</li> </ul>  |
|                                   | 14 Omnidirektionales Rad          |  |

## Ladestation

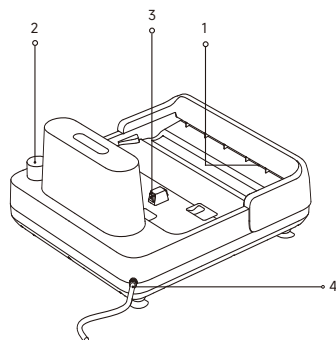

1. Trocknungsluftauslass
2. Zubehörsteckplatz
3. Ladekontakte
4. Netzkabel

# Produktübersicht

## Bildschirm



- |  |   |  |   |
|--|---|--|---|
|  | <b>Smarter Modus</b><br>Das Gerät erkennt die Stärke der Verschmutzung und passt die Saugleistung und den Wasserdurchfluss entsprechend an.   |  | <b>Ladeindikator</b> <ul style="list-style-type: none"> <li>• Hauchend Orange: Akkustand <math>\leq 20\%</math> (Aufladen)</li> <li>• Hauchend grün: Akkustand <math>&gt; 20\%</math> (Aufladen)</li> <li>• Dauerhaft grün: Vollständig geladen</li> <li>• Leuchtet orange: Akkustand <math>\leq 20\%</math></li> </ul> |
|  | <b>Turbomodus</b><br>Im Turbomodus reinigt das Gerät die hartnäckigsten Flecken auf dem Boden.  |  | <b>WLAN-Anzeige</b> <ul style="list-style-type: none"> <li>• Hauchend: Verbindung wird hergestellt</li> <li>• Blinkt: Verbinden/OTA-Aktualisierung</li> <li>• Ein: Verbunden</li> </ul>   |
|  | <b>Saugmodus</b><br>Nur Trockensaugen.  |  | <b>Zu wenig Wasser im Frischwasserbehälter</b><br>Füllen Sie den Frischwasserbehälter auf.  |
|  | <b>Benutzerdefinierter Modus</b><br>Saugleistung, Wassermenge usw. können über die APP eingestellt werden. Der Hauptteil des Geräts wird entsprechend den Einstellungen in der APP in Betrieb genommen.   |  | <b>Der Schmutzwasserbehälter ist voll</b><br>Den Schmutzwasserbehälter leeren.  |
|  | <b>Selbstreinigungsmodus</b>  |  | <b>Rollenbürste ist blockiert</b><br>Reinigen Sie die Rollenbürste mit der mitgelieferten Reinigungsbürste.   |
|  | <b>Trocknungsmodus</b>  |  | <b>Blockierte Röhre</b><br>Reinigen Sie den Schlauch und den Verschmutzungssensor wie im Abschnitt „Pflege und Wartung“ beschrieben.  |
|  | <b>Standardmodus (Staubsaugen)</b><br>Mittlere Saugleistung für leichte Verschmutzungen.  |  | <b>Die Rollenbürste und das Rohr sind verschmutzt</b><br>Stellen Sie das Gerät zur Selbstreinigung wieder auf die Basis.  |
|  | <b>Turbo-Modus (Staubsaugen)</b><br>Starke Saugleistung für starke Verschmutzungen.   |  |   |
|  | <b>Staubkonzentration-Anzeige / Selbstreinigungs- und Trocknungsfortschritt-Anzeige</b> <ul style="list-style-type: none"> <li>• Ändert die Farbe entsprechend des Verschmutzungsgrads des Bodens während der Nutzung.</li> <li>• Zeigt den Fortschritt während der Selbstreinigung oder Trocknung an.</li> </ul> |  |   |

# Installation und Aufladen

Laden Sie das Gerät vor dem ersten Gebrauch vollständig auf.

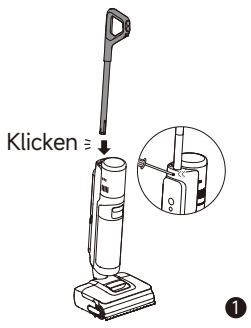
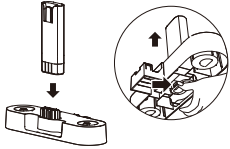
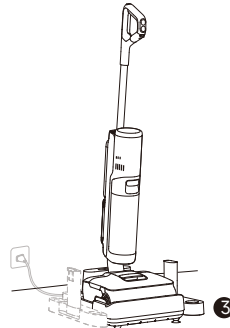
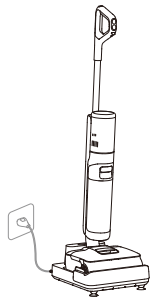
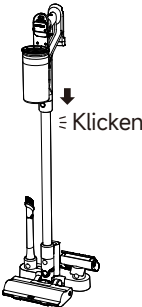
 <p>Klicken ≙</p> <p>1</p>	 <p>2</p>	 <p>3</p>
<p>1. Fügen Sie das Ende der Griffbaugruppe senkrecht in die Öffnung auf der Oberseite des Geräts ein, bis es mit einem Klicken einrastet. Zum Zerlegen stecken Sie ein geeignetes Werkzeug gemäß der Abbildung in das Loch, um den Riegel zu drücken, und dann ziehen Sie den Griff fest nach oben.</p>	<p>2. Setzen Sie die Lagerstange senkrecht in die Lagerbasis ein, um die Wandhalterung für Zubehör zu montieren. Zum Zerlegen drücken Sie auf den Riegel unten und ziehen die Lagerstange heraus.</p>	<p>3. Stellen Sie die Ladestation gegen eine Wand auf dem Boden und schließen Sie sie an eine Stromquelle an. Befestigen Sie die Wandhalterung für Zubehör an den beiden Schlitzen an beiden Seiten unten an der Ladestation.</p>
 <p>4</p>	 <p>Klicken</p> <p>5</p>	
<p>4. Stellen Sie das Gerät auf die Ladestation. Wenn die Anzeige 100 % erreicht, ist der Ladevorgang abgeschlossen.</p>	<p>5. Setzen Sie die Verlängerungsstange in die Multiflächen-Bürste ein. Setzen Sie den Motorgriff in die Verlängerungsstange ein. Bewahren Sie die Staubsaugeraufsätze wie abgebildet an der Wandhalterung für Zubehör auf.</p>	

## Hinweis:

- Das Gerät geht in den Ruhemodus über, wenn es nach einer vollständigen Aufladung 10 Minuten lang nicht benutzt wird.
- Um die Lebensdauer des Akkus zu verlängern, kühlt der Akku vor dem Aufladen nach längerem Gebrauch ab.
- Um ein Herunterfallen und Beschädigungen zu vermeiden, sollte der Motor oder der Akku nicht über einen längeren Zeitraum an der Wandhalterung für Zubehör bleiben.



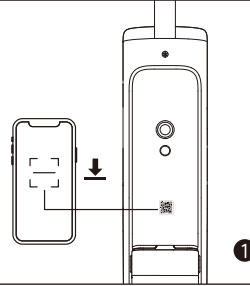
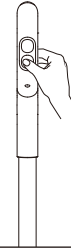
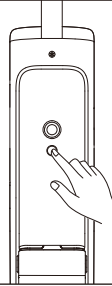
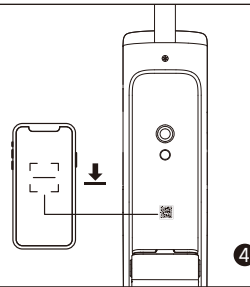
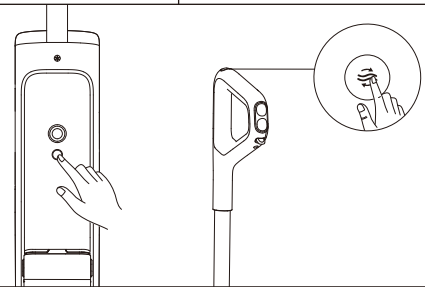

# Verbinden mit der „Dreamehome“ App

 <p>1</p>	 <p>2</p>	 <p>3</p>
<p>1. Scannen Sie den QR-Code auf dem Gerät oder suchen Sie im App-Store nach „Dreamehome“, um die App herunterzuladen und zu installieren.</p>	<p>2. Drücken Sie kurz den Ein-/Ausschalter, um das Gerät einzuschalten.</p>	<p>3. Halten Sie die Sprachansage-/WLAN-Taste auf der Rückseite des Geräts gedrückt, um die WLAN-Verbindung einzurichten. Die WLAN-Anzeige leuchtet pulsierend in Weiß, und die Sprachansage lautet: „Warten auf die Netzwerkkonfiguration“.</p>
 <p>4</p>		
<p>4. Öffnen Sie die Dreamehome-App und scannen Sie denselben QR-Code auf dem Gerät erneut, um das Gerät hinzuzufügen. Bitte folgen Sie den Anweisungen, um die WLAN-Verbindung herzustellen.</p>	<p>* Halten Sie die Sprachansage-/WLAN-Taste und die Selbstreinigungstaste 3 Sekunden lang gedrückt, um die Werkseinstellungen wiederherzustellen.</p>	

## Hinweis:

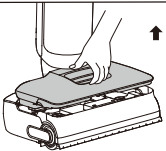
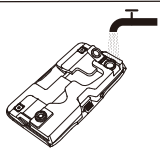
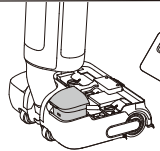
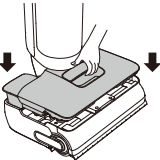
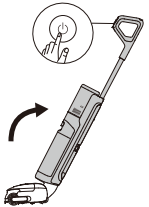
- Es wird nur 2,4-GHz-WLAN unterstützt.
- Aufgrund von Aktualisierungen der App-Software kann der tatsächliche Betrieb von den Anweisungen in dieser Anleitung abweichen. Bitte folgen Sie den auf der aktuellen App-Version basierenden Anweisungen.
- Das Gerät beendet die Netzwerkverbindung, wenn es 10 Minuten lang nicht bedient wird oder wenn die Netzwerkverbindung fehlschlägt. Zum Zurücksetzen von WLAN wiederholen Sie bitte die obigen Schritte und schließen Sie die Verbindung gemäß den Aufforderungen in der App ab.
- Halten Sie nach dem Abschluss der WLAN-Einrichtung die Sprachsteuerung-/WLAN-Taste gedrückt, um die Netzwerkverbindung zu deaktivieren. Erneut gedrückt halten, um die Verbindung zum WLAN wiederherzustellen.

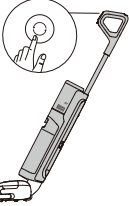

# Benutzung

		
1. Ziehen den Griff des Frischwasserbehälters nach oben, um den Behälter zu entfernen.	2. Öffnen Sie den Behälterdeckel und füllen Sie den Behälter mit sauberem Wasser.	3. Öffnen Sie die seitliche Abdeckung des Reinigungslösungsbehälters, füllen Sie den Behälter mit der Reinigungslösung und schließen Sie den Deckel wieder fest. Füllen Sie nach, wenn der Schwimmer den Boden erreicht.
		
4. Bringen Sie den Behälter für die Reinigungslösung und den Frischwasserbehälter wieder an, bis sie mit einem Klicken einrasten.	5. Drücken Sie zum Einschalten/Ausschalten kurz auf die Taste  . Treten Sie vorsichtig auf die Bodenbürste und kippen Sie das Gerät nach hinten, um mit der Reinigung zu beginnen.	6. Das Gerät kann in einem 180-Grad-Winkel flach hingelegt werden, sodass die Reinigung unter flachen Möbeln leicht möglich ist.
		
7. Drücken Sie kurz auf die Taste  , um bei Bedarf zwischen den Modi zu wechseln.	8. Mit einem kurzen Druck auf den Schalter für die Automatikverteilung wird die Funktion für das Reinigungslösungsverhältnis aktiviert oder deaktiviert (standardmäßig aktiviert). Das Gerät regelt das Verhältnis der Reinigungslösung automatisch anhand der App-Einstellungen und der erkannten Verschmutzungsgrade.	

## Hinweis:

- Nicht zum Saugen von schäumenden Flüssigkeiten verwenden.
- Vergewissern Sie sich, dass die Bodenbürste während des Gebrauchs fest auf dem Boden aufliegt.
- Während des Betriebs wird das Gerät in aufrechter Position gehalten.
- Das Gerät eignet sich zur Reinigung von Böden, Marmor, Fliesen und anderen harten Oberflächen.
- Heben oder bewegen Sie das Gerät während des Betriebs nicht unnötig, um zu verhindern, dass Schmutzwasser in den Motor zurückfließt.

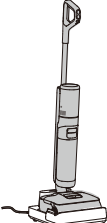
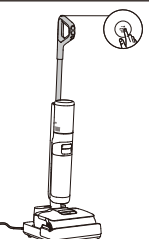
# Selbstreinigung mit Heißwasser und Trocknungsmodus

		
1. Platzieren Sie das Gerät wieder auf der Basis und vergewissern Sie sich, dass im Frischwasserbehälter genug Wasser für die Selbstreinigung vorhanden ist.	2. Drücken Sie bei der ersten Inbetriebnahme kurz die Selbstreinigungstaste, um die Standardeinstellung für die automatische Anpassung der Selbstreinigung mit heißem Wasser zu aktivieren. Für weitere Selbstreinigungsmodi oder zur Anpassung der Trocknungsmodi gehen Sie zu den Einstellungen in der Dreamehome App.	3. Nach Abschluss der Selbstreinigung wechselt das Gerät automatisch in den Trocknungsmodus. Leeren Sie den Schmutzwasserbehälter umgehend.

	Nach der Konfiguration in der App kurz drücken. Wechseln Sie per Sprachansage zwischen den Modi Standard- und tiefgreifende immersive Selbstreinigung mit heißem Wasser.
	3 Sekunden lang gedrückt halten, um in den unabhängigen Trocknungsmodus zu wechseln.
	Im Trocknungsmodus kurz drücken, um den Trocknungsmodus zu verlassen.

## Hinweis:

- Die Selbstreinigung kann nur aktiviert werden, während das Gerät aufgeladen wird und der Akkustand mehr als 20% beträgt.
- Berühren Sie während der Selbstreinigung mit heißem Wasser nicht die Rollenbürste, das heiße Wasser oder das Heizmodul der Ladestation.

# Verwendung des Staubsaugers

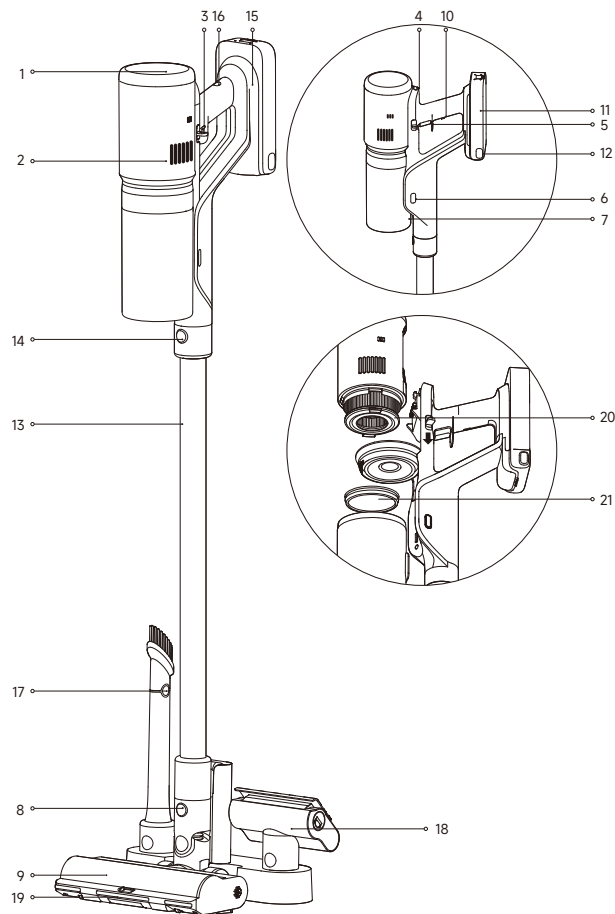

- |   |  |   |
|---|--|---|
| 1 Bildschirm  | 7 Staubbehälter                        | 13 Verlängerungsstange                      |
| 2 Motor   | 8 Bürstenentriegelungstaste            | 14 Entriegelungstaste für Verlängerungsstab |
| 3 Entriegelungstaste für Motor                          | 9 Multiflächen-Bürste                  | 15 Motorgriff                               |
| 4 Modus-Taste   | 10 Antistatischer Kontakt              | 16 Ladeanschluss                            |
| 5 Ein-/Aus-Taste<br>• Zum Ein-/Ausschalten kurz drücken | 11 Akkupack                            | 17 Flexibler Kombi-Aufsatz                  |
| 6 Taste zum Öffnen des Staubbehälters                   | 12 Entriegelungstaste für das Akkupack | 18 Motorisierte Mini-Bürste                 |
|   |  | 19 Großer-Fremdkörper-Schalter              |
|   |  | 20 Staubsauger-Filter                       |
|   |  | 21 Vorfilter                                |

# Verwendung des Staubsaugers

<p>1. Drücken Sie die Motorentriegelungstaste, um den Motor zu entfernen. Installieren Sie den Motor im Motorgriff.</p>	<p>2. Halten Sie die Entriegelungstasten auf beiden Seiten des Akkupacks gedrückt, um ihn herauszunehmen. Setzen Sie den Akku mit den Entriegelungsknöpfen nach unten in den Motorgriff ein.</p>	<p>3. Drücken Sie kurz die Ein-/Aus-Taste, um mit der Reinigung zu beginnen. Drücken Sie kurz auf die Modustaste, um bei Bedarf zwischen dem Standard- und dem Turbomodus umzuschalten.</p>
<p>Installieren Sie Staubsaugeraufsätze nach Bedarf.</p>		
<p>Flexibler Kombi-Aufsatz: Für die Reinigung von schmalen Fugen von Türen, Fenstern, Vorhängen, Ecken und Treppen sowie unter Autositzen und zum Absaugen von Staub auf Sofas, Tischen und Tastaturen geeignet.</p>	<p>Ziehen Sie die Bürstendüse heraus, um den flexiblen Kombi-Aufsatz zu verlängern. Drücken Sie den Riegel nach innen, um ihn einzufahren.</p>	<p>Motorisierte Mini-Bürste: Für die Reinigung von Staub, Haaren und Milben von Matratzen, Stricksofas und Decken geeignet. Nicht empfohlen für empfindliche Oberflächen, an denen sich leicht etwas verfängen oder die zerkratzen können (z. B. Seide).</p>
<p>Multiflächen-Bürste: Für die Reinigung von niedrigflorigen Teppichen sowie Fliesen und Hartböden geeignet.</p>	<p>Wenn Sie große Fremdkörper entfernen, stellen Sie den Schalter für große Fremdkörper auf . Beim Reinigen von Staub, schalten Sie ihn aus auf , um die Saugleistung zu erhöhen.</p>	

**Hinweis:** Es wird davon abgeraten, die motorisierte Minibürste mit der Verlängerungsstange zu verwenden



# Pflege und Wartung

## Tipps:

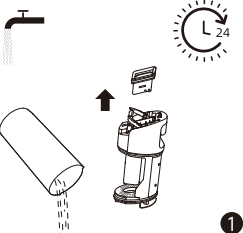
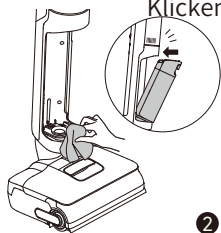
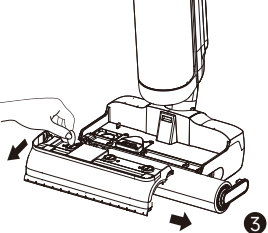
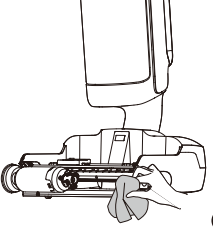
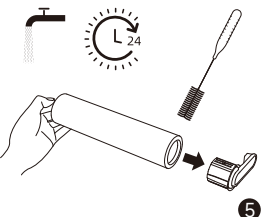
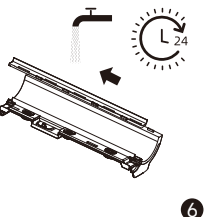
- Schalten Sie das Gerät vor der Wartung aus. Berühren Sie nicht den Ein-/Ausschalter.
- Teile müssen bei Bedarf ausgetauscht werden. Bitte verwenden Sie die vom Originalwerk vorgesehenen Teile, um Schäden am Produkt aufgrund von Ungeeignetheit zu vermeiden.
- Wenn das Gerät längere Zeit nicht verwendet wird, laden Sie es vollständig auf, ziehen Sie den Netzstecker ab und lagern Sie das Gerät in einer kühlen Umgebung mit geringer Luftfeuchtigkeit, fern von direkter Sonneneinstrahlung. Um das übermäßige Entladen des Akkus zu vermeiden, laden Sie das Gerät mindestens alle 3 Monate auf.

		
<p>1. Gießen Sie das verschmutzte Wasser aus. Entfernen Sie den Filter und klopfen Sie ihn vorsichtig ab, um losen Staub zu entfernen. Spülen Sie den Filter, die Behälterabdeckung und den Behälter mit sauberem Wasser aus. Lassen Sie sie vor dem Wiedereinbau vollständig trocknen.</p>	<p>2. Wischen Sie den Schlauch und den Verschmutzungssensor vor dem Gebrauch sanft mit einem feuchten Tuch ab. Setzen Sie den Schmutzwasserbehälter unten in das Hauptteil ein und kippen Sie ihn in Richtung des Hauptgehäuses.</p>	<p>3. Nach dem Entfernen des Frischwasserbehälters drehen Sie die Verriegelungsknöpfe an der Abdeckung der Rollenbürste mit einer Münze, um die Abdeckung zu entfernen. Ziehen Sie am Griff der Rollenbürste, um die Rollenbürste herauszunehmen.</p>
		
<p>4. Wischen Sie den Saugeinlass mit einem trockenen Tuch oder einem feuchten Lappen ab. Spülen Sie die Bodenbürste nicht mit Wasser ab.</p>	<p>5. Verwenden Sie die im Lieferumfang enthaltene Reinigungsbürste, um Haare oder Schmutz zu entfernen, die sich um die Rollenbürste gewickelt haben. Spülen Sie die Rollenbürste mit sauberem Wasser ab und lassen Sie sie vor dem erneuten Einsetzen vollständig trocknen.</p>	<p>6. Klappen Sie die Abdeckung der Rollenbürste um, ziehen Sie den Roboter-Hubarm heraus, und schieben Sie den Abstreifer nach links, um ihn zu entfernen. Spülen Sie den Abstreifer mit sauberem Wasser aus. Nach dem vollständigen Trocknen richten Sie ihn am Schlitz aus und schieben ihn zum Wiedereinbau nach rechts.</p>

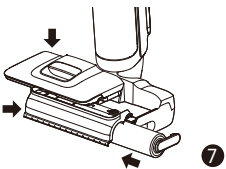
# Pflege und Wartung

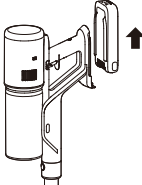
		
<p>7. Setzen Sie die Rollenbürste wieder ein. Richten Sie die Abdeckung der Rollenbürste an der Bodenbürste aus und drehen Sie zum Sichern die Verriegelungsknöpfe. Richten Sie den Frischwasserbehälter an der Abdeckung der Rollenbürste aus und drücken Sie ihn nach unten, bis er einrastet.</p>	<p>8. Bei diesem Produkt kommt ein austauschbarer Lithium-Akku zum Einsatz, bei dem es sich um ein Verschleißteil handelt. Sollte die Laufzeit des Akkus selbst nach ordnungsgemäßem Aufladen deutlich verkürzt sein, tauschen Sie ihn bei Bedarf aus. Halten Sie dazu die Entriegelungstasten auf beiden Seiten des Akkupacks gedrückt und schieben Sie ihn heraus. Setzen Sie anschließend einen neuen Akkupack ein.</p>	

## Hinweis:

- Es wird empfohlen, den Filter alle 3 bis 6 Monate auszutauschen.
- Reinigen Sie die Rollenbürste nach Bedarf. Es wird empfohlen, die Bürstenrolle alle 3 bis 6 Monate auszutauschen.
- Spülen Sie das Rohr oder den Verschmutzungssensor nicht aus.

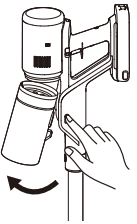
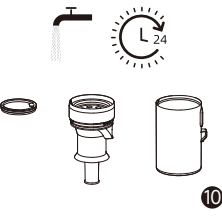
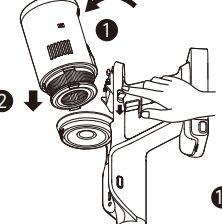
		
<p>9. Drücken Sie die Taste zum Lösen des Staubbehälters, um ihn zu entfernen. Ziehen Sie den Vorfilter nach oben, drehen Sie das Zyklonsystem im Uhrzeigersinn und heben Sie es heraus. Leeren Sie den Staub.</p>	<p>10. Spülen Sie den Vorfilter, das Zyklonsystem und den Staubbehälter mit sauberem Wasser aus. Lassen Sie diese Bauteile mindestens 24 Stunden lang trocknen, damit sie vor dem erneuten Einbau auch wirklich trocken sind.</p>	<p>11. Drücken Sie die Motorentriegelungstaste nach unten, um den Motor zu entfernen. Ziehen Sie den Staubsaugfilter in der gezeigten Richtung aus dem Motor.</p>

# Pflege und Wartung

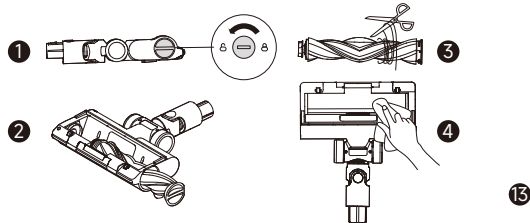
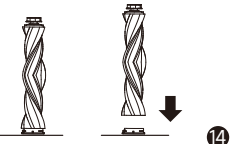
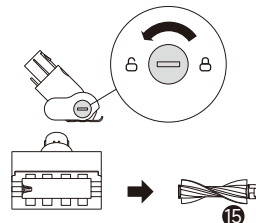
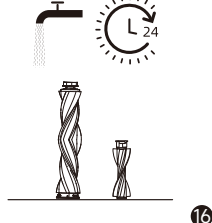
 <p>12</p>	 <p>13</p>	
<p>12. Klopfen Sie vorsichtig auf den Staubsaugfilter, um Staub und Schmutz aus den Zwischenräumen zu entfernen. Spülen Sie den Staubsaugfilter mit sauberem Wasser aus und drehen Sie ihn dabei um 360°. Lassen Sie ihn mindestens 24 Stunden lang vollständig trocknen.</p>	<p>13. Drehen Sie den Riegel gegen den Uhrzeigersinn bis zur Stopp-Position, um die Rollenbürste aus dem Einschub zu entfernen. Wischen Sie den Staub mit einem trockenen Tuch oder Papiertaschentuch vom Schlitz und der transparenten Abdeckung ab. Verwenden Sie eine Schere, um eventuell vorhandene Haare und Fasern an der Rollenbürste wegzuschneiden.</p>	
 <p>14</p>	 <p>15</p>	 <p>16</p>
<p>14. Zum Austauschen der Rollenbürste öffnen Sie die Seitenabdeckung der Rollenbürste, tauschen Sie sie gegen eine neue aus und drücken Sie die Seitenabdeckung wieder an ihren Platz.</p>	<p>15. Entfernen Sie die Rollenbürste von der motorisierten Minibürste, indem Sie den Riegel wie in der Abbildung dargestellt mit einer Münze gegen den Uhrzeigersinn drehen.</p>	<p>16. Spülen und reinigen Sie die Rollenbürste. Lassen Sie sie mindestens 24 Stunden aufrecht stehend trocknen.</p>

## Hinweis:

- Reinigen Sie den Staubbehälter wie nötig.
- Es wird empfohlen, das Zyklonsystem und den Vorfilter alle 3 bis 4 Monate zu reinigen.
- Es wird empfohlen, den Filter alle 3 bis 6 Monate auszutauschen.
- Nur mit Wasser reinigen; keine Reinigungsmittel hinzufügen.
- Verwenden Sie keine Bürsten oder Finger, um den Filter zu reinigen.

# Fehlerbehebung

Wenn ein Fehler auftritt, wird das Gerät nicht mehr funktionieren. Bitte beachten Sie die folgende Tabelle zur Fehlerbehebung. Wenn das Problem weiterhin besteht, wenden Sie sich bitte an den Kundendienst.

Fehler	Mögliche Ursache	Lösung
Das Gerät funktioniert nicht	Der Akku des Geräts ist leer oder der Akkustand ist niedrig	Laden Sie den Akku vor dem Gebrauch vollständig auf
	Das Gerät befindet sich in der aufrechten Position	Stellen Sie das Gerät nach hinten
	Der Überhitzungsschutzmodus wurde durch eine Verstopfung aktiviert	Beseitigen Sie die Verstopfung und warten Sie, bis die Temperatur wieder normal ist
	Der Schmutzwasserbehälter ist voll	Den Schmutzwasserbehälter leeren
Das Gerät wird langsam aufgeladen	Der Griff, die Rollenbürste oder der Schmutzwasserbehälter ist nicht richtig installiert	Vergewissern Sie sich, dass der Griff, die Rollenbürste und der Schmutzwasserbehälter richtig eingesetzt sind
Die Saugleistung des Gerätes ist niedrig	Die Temperatur des Akkus ist zu niedrig oder zu hoch	Warten Sie, bis sich die Temperatur des Akkus wieder normalisiert hat
Die Saugleistung des Gerätes ist niedrig	Der Filter ist verstopft	Reinigung des Filters
	Der Saugelass oder -rohr ist blockiert	Reinigen Sie das Rohr und die Saugöffnung
Der Motor macht ein seltsames Geräusch	Zu viel Schmutzwasser im Schmutzwasserbehälter	Den Schmutzwasserbehälter leeren
	Die Hauptaugöffnung ist blockiert	Beseitigen Sie eventuelle Verstopfungen in der Hauptaugöffnung
Die Akkustatusanzeige leuchtet während des Ladevorgangs nicht	Das Kabel der Ladestation ist nicht in die Steckdose eingesteckt	Stellen Sie sicher, dass das Kabel der Ladestation eingesteckt ist
	Das Gerät wird nicht richtig an die Ladestation angeschlossen	Stellen Sie sicher, dass das Gerät richtig auf der Ladestation platziert ist

## Fehlerbehebung

Es kommt kein Wasser aus dem Gerät	Der Frischwasserbehälter ist nicht ordnungsgemäß installiert, oder der Wasserstand im Frischwasserbehälter ist zu niedrig	Setzen Sie den Frischwasserbehälter wieder ein oder füllen Sie ihn auf
	Es dauert 30 Sekunden, um die Rollenbürste zu befeuchten	Schalten Sie das Gerät ein und überprüfen Sie es in 30 Sekunden erneut
Wasseraustritt an der Oberseite des Schmutzwasserbehälters	Eine Kollision oder starkes Ziehen führt dazu, dass Wasser in den Motor gelangt	Bewegen Sie das Gerät vorsichtig hin und her, wenn es eingeschaltet ist
	Der Filter ist nach der Reinigung nicht vollständig trocken	Den Filter vor Gebrauch gründlich abtrocknen
Selbstreinigung ist fehlgeschlagen	Ein Gegenstand verklemmt sich in der Rollenbürste	Öffnen Sie die Abdeckung der Rollenbürste, um die Rollenbürste zu überprüfen und zu reinigen
	Das Gerät wird nicht richtig an die Ladestation angeschlossen	Stellen Sie sicher, dass das Gerät vor der Selbstreinigung aufgeladen wird
	Die Selbstreinigung kann nicht gestartet werden, wenn der Batteriestand weniger als 20 % beträgt	Die Selbstreinigungsfunktion kann nur aktiviert werden, wenn das Gerät geladen ist und der Akkustand mehr als 20 % beträgt
	Der Schmutzwasserbehälter ist nicht installiert oder ist voll	Installieren oder leeren Sie den Schmutzwasserbehälter
	Der Frischwasserbehälter ist nicht richtig installiert, oder der Wasserstand im Frischwasserbehälter ist zu niedrig	Setzen Sie den Frischwasserbehälter wieder ein oder füllen Sie ihn auf
Schlechte Trocknungsleistung	Luftauslass und Lufteinlass der Ladestation könnten vermutlich blockiert werden.	Verstopfung von Luftauslass und Lufteinlass prüfen und beseitigen.
WLAN-Verbindung fehlgeschlagen	Das Passwort für das WLAN-Netzwerk ist falsch.	Überprüfen Sie, ob das Passwort für die Verbindung mit Ihrem WLAN-Netzwerk korrekt ist.
	Das Gerät unterstützt keine 5-GHz-WLAN-Verbindung.	Stellen Sie sicher, dass der Roboter mit einer 2,4-GHz-WLAN-Verbindung verbunden ist.
	Das WLAN-Signal ist schwach.	Stellen Sie sicher, dass sich der Roboter in einem Gebiet mit guter WLAN-Abdeckung befindet.
	Das Gerät ist möglicherweise nicht für die Konfiguration bereit.	Beenden Sie die App, starten Sie diese erneut, und versuchen Sie es dann noch einmal wie angewiesen.

Für weitere Serviceleistungen kontaktieren Sie uns bitte über <https://global.dreamotech.com/pages/contact-us>

## Fehlermeldungen und Lösungen

Wenn das Gerät nicht ordnungsgemäß funktioniert, wird auf dem Bildschirm eine Fehlermeldung angezeigt. Schauen Sie in der Tabelle „Fehlerbehebung“ nach, um eine Lösung zu finden.

Code zur Fehlersuche	Mögliche Ursache	Lösung
E1 - E7	Fehler	Zur Fehlerbehebung das Gerät neu starten. Wenn das Problem weiterhin besteht, wenden Sie sich bitte an den Kundendienst
F1-F6		
H1 - H6		
H7	Akku-Überhitzung	Warten Sie, bis sich die Temperatur des Akkus wieder normalisiert hat

## Technische Daten

Staubsaugen			
Modell	HHV46B	Ladezeit	ca. 4 Stunden
Bemessungsspannung	21,6 V ---	Nennleistung	400 W
Kapazität des Frischwasserbehälters	780 ml	Kapazität des Schmutzwasserbehälters	700 ml
Betriebsfrequenz		2400 bis 2483,5 MHz	
Maximale Ausgangsleistung		< 20 dBm	
Ladestation			
Modell	HCBAO	Nennleistung-Aufnahme*	670 W
Nenneingang	220-240 V ~ 50-60 Hz	Nennausgang	27,0 V --- 1,6 A
Motorisierter Reinigungskopf			
Modell	HCRM	Bemessungsspannung	21,6 V ---
Nennleistung	50 W		

Unter normalen Einsatzbedingungen muss dieses Gerät in einem Abstand von mindestens 20 cm zwischen der Antenne und dem Körper des Benutzers gehalten werden.

\* Die Bemessungsleistungsaufnahme bezieht sich auf die Leistung, die während eines repräsentativen Zyklus zum Einschalten des Trocknungsmodus gemessen wurde.

Energieverbrauch im Stand-by-Modus: ≤ 0,5 W (innerhalb von 15 Minuten, nachdem der Staubsauger von der Ladestation entfernt wurde)

Energieverbrauch im Stand-by-Modus: ≤ 0,5 W (innerhalb von 15 Minuten nach vollständiger Aufladung des Geräts)

Energieverbrauch im Netzwerk-Stand-by-Modus: ≤ 2 W (innerhalb von 15 Minuten nach vollständiger Aufladung des Geräts)

## Entsorgung und Entfernung von Batterien

Die eingebaute Lithium-Ionen-Batterie enthält umweltgefährdende Substanzen. Stellen Sie vor der Entsorgung der Batterie sicher, dass die Batterie von qualifizierten Technikern entfernt und in einer geeigneten Recyclinganlage entsorgt wird.

- der Akku muss vor dem Verschrotten aus dem Gerät entfernt werden;
- das Gerät muss beim Ausbau der Batterie vom Netz getrennt werden;
- die Batterie muss sicher entsorgt werden.

### Anleitung zum Entfernen

1. Entfernen Sie die Verschlusschraube oben auf der Rückseite des Geräts und nehmen Sie die Schraube mit einem Schraubenzieher heraus.
2. Entfernen Sie die Display-Baugruppe mit einem geeigneten Werkzeug und trennen Sie die Kabel ab.
3. Entfernen Sie alle Befestigungsschrauben des Gehäuses mit einem Schraubendreher.
4. Entfernen Sie die Schrauben an der Akku-Baugruppe und nehmen Sie anschließend die Akku-Abdeckung ab.
5. Trennen Sie die Anschlusskabel des Akkus und nehmen Sie den Akku aus der Akku-Baugruppe heraus.

### ACHTUNG:

- Bevor Sie den Akku entfernen, trennen Sie die Stromversorgung und lassen Sie den Akku komplett leer laufen.
- Nicht benötigte Batterien sollten in einer geeigneten Recyclinganlage entsorgt werden.
- Lassen Sie den Akku nicht in einer Umgebung mit extrem hohen Temperaturen, um Explosionsrisiken zu vermeiden.
- Unter missbräuchlicher Verwendung kann Flüssigkeit aus der Batterie ausgestoßen werden. Wenn Sie aus Versehen anfassen, spülen Sie mit Wasser und suchen Sie medizinische Hilfe.

## Garantie

1. Die Garantie von Dreame gilt für Material- und Verarbeitungsfehler, die zum Zeitpunkt des Kaufs nicht zu erkennen waren.
2. Garantiezeit: Bitte wenden Sie sich für weitere Informationen an die Kundendienststelle. Gelten in der Region des Endverbrauchers andere Vorschriften, so sind die lokalen Vorschriften maßgebend.
3. Die Garantie gilt nicht in den folgenden Fällen:
  - a) Fehler durch Unachtsamkeit sowie Verwendung oder Installation, die nicht den Anweisungen von Dreame entsprechen.
  - b) Eingriffe und/oder Modifikationen am Produkt, die durch nicht ausdrücklich von Dreame autorisierte Stellen oder Personen durchgeführt wurden.
  - c) Schäden, die auf zufällige Ursachen und/oder Nachlässigkeit seitens des Verbrauchers zurückzuführen sind, insbesondere an externen Teilen.
  - d) Verschleißteile, die keine Herstellungsfehler aufweisen.
  - e) Es liegt kein gültiger Kaufbeleg (Kassenzettel, Rechnung o.ä.) vor, der das Kaufdatum des Produkts bestätigt.
  - f) Das Modell und/oder die Produktnummern auf dem Kaufbeleg stimmen nicht mit dem Modell und/oder den Nummern auf dem Produkt überein.
4. Weitere Informationen zur Garantie finden Sie auf der offiziellen Dreame-Website: <https://global.dreametech.com>

## Instructions importantes de sécurité

Veillez lire attentivement ce manuel avant l'utilisation et le conserver pour référence ultérieure.

Lors de l'utilisation d'un appareil électrique, des précautions de base doivent toujours être prises, notamment les suivantes : LISEZ TOUTES LES INSTRUCTIONS AVEC D'UTILISER (CET APPAREIL). Ces messages d'avertissement et ces instructions doivent être suivis pour éviter les risques d'électrocution, de départ de feu et d'éventuelles blessures.

**AVERTISSEMENT** — Pour éviter les risques de départ de feu, de choc électrique ou de blessures :

### Restrictions d'utilisation

- Cet appareil ne doit pas être utilisé par des enfants âgés de moins de 8 ans et des personnes ayant un handicap physique, sensoriel ou intellectuel, ou une connaissance ou une expérience limitée sans la surveillance d'un parent ou d'un tuteur pour assurer un fonctionnement en toute sécurité et éviter les risques. Les opérations de nettoyage et d'entretien ne doivent pas être effectuées par les enfants sans supervision.
- Le film plastique peut être dangereux. Pour éviter tout risque de suffocation, tenez-le à l'écart des enfants. Les enfants ne doivent pas jouer avec l'appareil.
- N'utilisez l'appareil qu'à l'intérieur, sur des surfaces de sol non recouvertes de tapis, comme le vinyle, le carrelage, le bois scellé, etc. Veillez à ne pas rouler sur des objets non fixés ou sur les bords d'un tapis. Le fait de bloquer la brosse peut entraîner une défaillance prématurée de la courroie.
- N'utilisez que ce qui est décrit dans ce guide de l'utilisateur. N'utilisez que les accessoires recommandés par le fabricant.
- N'exposez pas l'appareil au feu ou à une température excessive. L'exposition au feu ou à une température excessive peut provoquer une explosion.
- N'utilisez pas l'appareil dans des environnements extrêmement chauds ou froids (inférieurs à 5 °C/41 °F ou supérieurs à 40 °C/104 °F). Veillez charger l'appareil à une température supérieure à 5 °C/41 °F et inférieure à 40 °C/104 °F.
- Ne plongez pas l'appareil dans un liquide.

## Instructions importantes de sécurité

- N'utilisez pas l'appareil pour aspirer des liquides combustibles ou inflammables, tels que l'essence. N'utilisez pas l'appareil dans des zones où des liquides inflammables ou combustibles peuvent être présents.
- Ne mettez aucun objet dans les ouvertures. N'utilisez pas l'appareil lorsqu'une ouverture est bloquée. Ne laissez pas la poussière, des peluches, des cheveux ou d'autres éléments entraver la circulation de l'air.
- Ne ramassez pas de produits toxiques (eau de Javel, ammoniac, déboucheur de canalisations, etc.). Ne ramassez pas d'objets durs ou pointus tels que du verre, des clous, des vis, des pièces de monnaie, etc.
- N'utilisez pas l'appareil dans un espace clos rempli de vapeurs de peinture à l'huile, de diluant pour peinture, de certaines substances antimites, de poussières inflammables ou d'autres vapeurs explosives ou toxiques. Ne ramassez rien qui brûle ou qui fume, comme des cigarettes, des allumettes ou des cendres chaudes.
- N'utilisez pas l'appareil si les filtres ne sont pas en place.
- Tenez les cheveux, les vêtements amples, les doigts et toutes les parties du corps éloignés des ouvertures et des parties mobiles de l'appareil et de ses accessoires.
- Éloignez les câbles de mise à la terre de l'appareil lorsque vous l'utilisez. Un danger peut survenir si l'appareil passe sur un cordon d'alimentation.
- Faites très attention lorsque vous nettoyez les escaliers.

### Entretien et stockage

- Empêchez tout démarrage intempestif. Assurez-vous que l'interrupteur est en position d'arrêt avant de soulever ou de transporter l'appareil. Le fait de porter l'appareil avec le doigt sur l'interrupteur ou d'allumer l'appareil peut provoquer un accident.
- Assurez-vous que l'appareil est placé sur une surface horizontale. N'utilisez pas l'appareil dans la même position si l'appareil est équipé d'une brosse rotative et que le manche n'est pas complètement vertical. Ne rangez pas l'appareil dans un

## Instructions importantes de sécurité

- endroit où il risque de geler.
- Éteignez et débranchez l'appareil lorsqu'il n'est pas utilisé, avant de le nettoyer, de l'entretenir ou de le réparer, et avant de le connecter ou de le déconnecter avec une brosse en mouvement.
- N'utilisez pas un appareil endommagé ou modifié. Un appareil endommagé ou modifié peut avoir un comportement imprévisible et provoquer un incendie, une explosion ou un risque de blessure.
- Ne modifiez pas ou n'essayez pas de réparer l'appareil sauf comme indiqué dans les instructions d'utilisation et d'entretien.
- N'utilisez pas l'appareil avec un accessoire endommagé (par exemple : socle de recharge, cordon d'alimentation, etc.). Si l'appareil ou l'accessoire est tombé, a été endommagé, est resté à l'extérieur, est tombé dans l'eau ou ne fonctionne pas comme il le devrait, n'essayez jamais de le faire fonctionner. Veuillez le faire réparer dans un centre de service agréé.
- Confiez l'entretien à un réparateur qualifié qui n'utilisera que des pièces de rechange identiques. Cela permet de garantir la sécurité de l'appareil.
- Si le cordon d'alimentation est endommagé, il doit être remplacé par le fabricant, son réparateur ou une personne possédant des qualifications équivalentes afin d'éviter tous risques.

### Batterie et mise en charge

- Pour recharger l'appareil, utilisez uniquement le socle de recharge fourni avec cet appareil. Utilisez uniquement le socle de recharge HCBAO.
- Suivez toutes les instructions de chargement et ne chargez pas l'appareil en dehors de la plage de température spécifiée dans la batterie, car cela augmente le risque de départ de feu.
- Le socle de recharge est équipé d'une fonction de séchage et ne convient que pour sécher la brosse de cet appareil.
- Éloignez le câble du socle de recharge des surfaces chauffées. Ne manipulez pas la fiche du socle de recharge ou l'appareil avec des mains mouillées. Pour débrancher, saisissez la fiche du socle de recharge plutôt que le câble.

## Instructions importantes de sécurité

- Ne tirez pas ou ne transportez pas le socle de recharge par le câble, n'utilisez pas le câble comme une poignée, ne fermez pas la porte sur le câble et ne tirez pas le câble autour de bords ou d'angles tranchants.
- N'utilisez pas de batterie non rechargeable. Sinon, la batterie lithium-ion peut prendre feu. Cet appareil contient des batteries qui ne peuvent être remplacées que par des techniciens qualifiés ou des personnes du service après-vente.
- La batterie lithium-ion contient des substances dangereuses pour l'environnement. Avant de mettre l'appareil au rebut, veuillez d'abord retirer la batterie, puis la mettre au rebut ou la recycler conformément aux lois et réglementations locales du pays ou de la région où elle est utilisée.
- L'appareil doit être débranché de la source d'alimentation lors du retrait de la batterie. Tenez les batteries hors de portée des enfants. Ne mettez jamais les batteries dans la bouche. En cas d'ingestion, contactez votre médecin ou le centre antipoison local.
- Dans de mauvaises conditions, ne touchez jamais la batterie d'où le liquide pourrait être éjecté. En cas de contact accidentel, rincez à l'eau. Si le liquide entre en contact avec les yeux, consultez immédiatement un médecin. Le liquide éjecté de la batterie peut provoquer des irritations ou des brûlures.
- Le socle de recharge permet de charger la batterie 6 cellules 5000 mAh. Le socle de recharge ne doit pas être utilisé pour charger une batterie non rechargeable. Sinon, la batterie lithium-ion peut prendre feu.
- Le socle de recharge est marqué d'une icône  indiquant « Attention : surface chaude ». Ne touchez pas la brosse rotative, l'eau chaude ou le module de chauffage du socle de recharge lors du nettoyage automatique à l'eau chaude.

## Instructions importantes de sécurité

### Symboles



Équipement de classe II

T 3.15A



Fusible miniature à temporisation où T 3.15A est le symbole de la caractéristique temps/courant



Pour un usage en intérieur uniquement



Lire le mode d'emploi



Attention : surface chaude



Tête de lavage motorisée pour nettoyage à aspiration d'eau



Informations concernant les DEEE

Tous les produits portant ce symbole sont des déchets d'équipements électriques et électroniques (DEEE d'après la directive 2012/19/UE) qui ne doivent pas être mélangés avec les ordures ménagères non triées. Vous devez protéger la santé humaine et l'environnement en déposant votre équipement usagé dans un point de collecte prévu à cet effet pour le recyclage des déchets d'équipements électriques et électroniques, désigné par le gouvernement et les autorités locales. Des procédures d'élimination et de recyclage adéquates permettent d'éviter les effets nocifs sur l'environnement et la santé humaine. Veuillez contacter l'installateur ou les autorités locales pour plus d'informations sur le site, ainsi que les modalités et conditions des points de collecte de ce type.

Nous, Dreame Trading (Tianjin) Co., Ltd., déclarons par la présente que cet équipement est conforme aux directives, normes européennes et amendements applicables. L'intégralité du texte de la déclaration UE de conformité est disponible à l'adresse Internet suivante : <https://global.dreamotech.com>

Pour obtenir un manuel électronique détaillé, rendez-vous sur le site <https://global.dreamotech.com/pages/user-manuals-and-faqs>

# Présentation du produit

## Contenu de la livraison



Manche

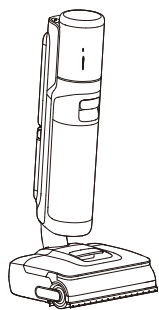

Corps principal

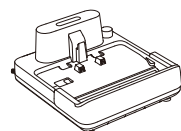

Socle de recharge



Brosse de nettoyage

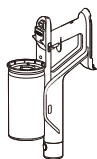

Poignée du moteur

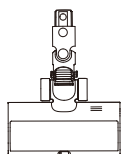

Brosse multi-surface



Tige de stockage

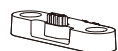

Support de stockage



Tube d'extension



Outil combiné flexible

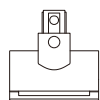

Mini-brosse motorisée



Brosse rotative de recharge



Filtre de recharge

# Présentation du produit

## Aspirateur eau et poussière laveur de sol

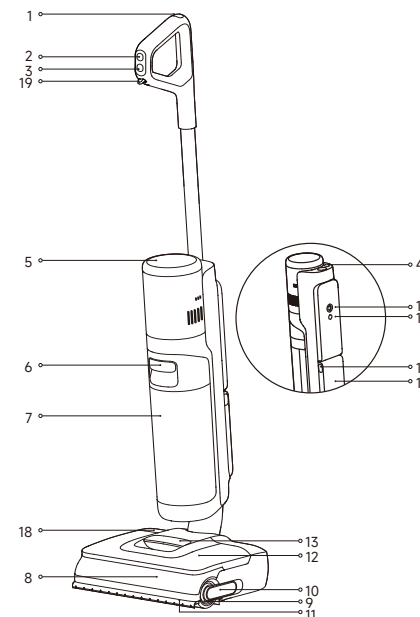

- 1 Bouton de nettoyage automatique
- 2 Bouton de mode
- 3 Bouton d'alimentation
- 4 Bouton de déverrouillage du moteur
- 5 Écran d'affichage
- 6 Poignée du réservoir d'eau sale

- 7 Réservoir d'eau sale
- 8 Couvercle de la brosse rotative
- 9 Brosse rotative
- 10 Poignée de la brosse rotative
- 11 Bras robotisé de levage
- 12 Réservoir d'eau propre
- 13 Poignée du réservoir d'eau propre
- 14 Roue omnidirectionnelle

- 15 Bouton de commande vocale/Wi-Fi
  - Appuyez brièvement pour activer la commande vocale ou régler le volume
  - Appuyez sur le bouton et maintenez-le enfoncé pour démarrer/arrêter la configuration Wi-Fi
  - Réglage de la langue dans l'application
- 16 Batterie
- 17 Bouton de déverrouillage de la batterie
- 18 Boîte de solution de nettoyage
- 19 Interrupteur de distribution automatique
  - Activer/désactiver la fonction de distribution intelligente de la solution de nettoyage

## Socle de recharge

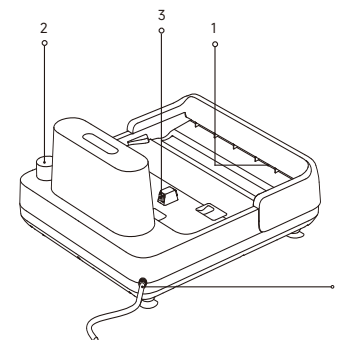

1. Sortie de séchage à l'air
2. Emplacement de rangement d'accessoire
3. Contacts de charge
4. Cordon d'alimentation

# Présentation du produit

## Écran d'affichage



### Mode intelligent

L'appareil détectera le niveau de saleté et ajustera intelligemment la puissance d'aspiration et le débit d'eau en conséquence.



### Mode turbo

Puissance d'aspiration maximale et débit d'eau accru pour les taches tenaces sur les sols durs.



### Mode aspiration

Aspiration de poussière uniquement.



### Mode personnalisé

La puissance d'aspiration, le volume d'eau, etc., peuvent être réglés dans l'application. Le corps principal commencera à fonctionner selon les réglages de l'application.



### Mode de nettoyage automatique



### Mode de séchage



### Mode standard (aspiration)

Puissance d'aspiration moyenne pour les saletés légères.



### Mode turbo (aspiration)

Puissance d'aspiration maximale pour les saletés importantes.



### Indicateur de concentration de poussière / Indicateur de progression du nettoyage automatique et séchage

· Change de couleur en fonction du niveau de saleté du sol pendant l'utilisation.

· Indique la progression pendant le nettoyage automatique ou le séchage.



### Indicateur de charge

- Clignote lentement en orange : Niveau de batterie  $\leq 20\%$  (en charge)
- Clignote lentement en vert : Niveau de batterie  $> 20\%$  (en charge)
- Vert fixe : Complètement chargée
- Orange fixe : Niveau de batterie  $\leq 20\%$



### Indicateur Wi-Fi

- Clignote lentement : À connecter
- Clignote rapidement : Connexion en cours/Mise à jour OTA
- Allumé : Connecté



**Niveau d'eau insuffisant dans le réservoir d'eau propre**  
Remplissez le réservoir d'eau propre.



**Le réservoir d'eau sale est plein**  
Videz le réservoir d'eau sale.



### Brosse rotative bloquée

Nettoyez la brosse rotative avec la brosse de nettoyage fournie.



### Tube bouché

Reportez-vous à la section Entretien et maintenance pour nettoyer le tube et le capteur de poussière.



**La brosse rotative et le tube sont sales**



Reposez l'appareil sur la base pour le nettoyage automatique.

# Installation et chargement

Chargez complètement l'appareil avant la première utilisation.

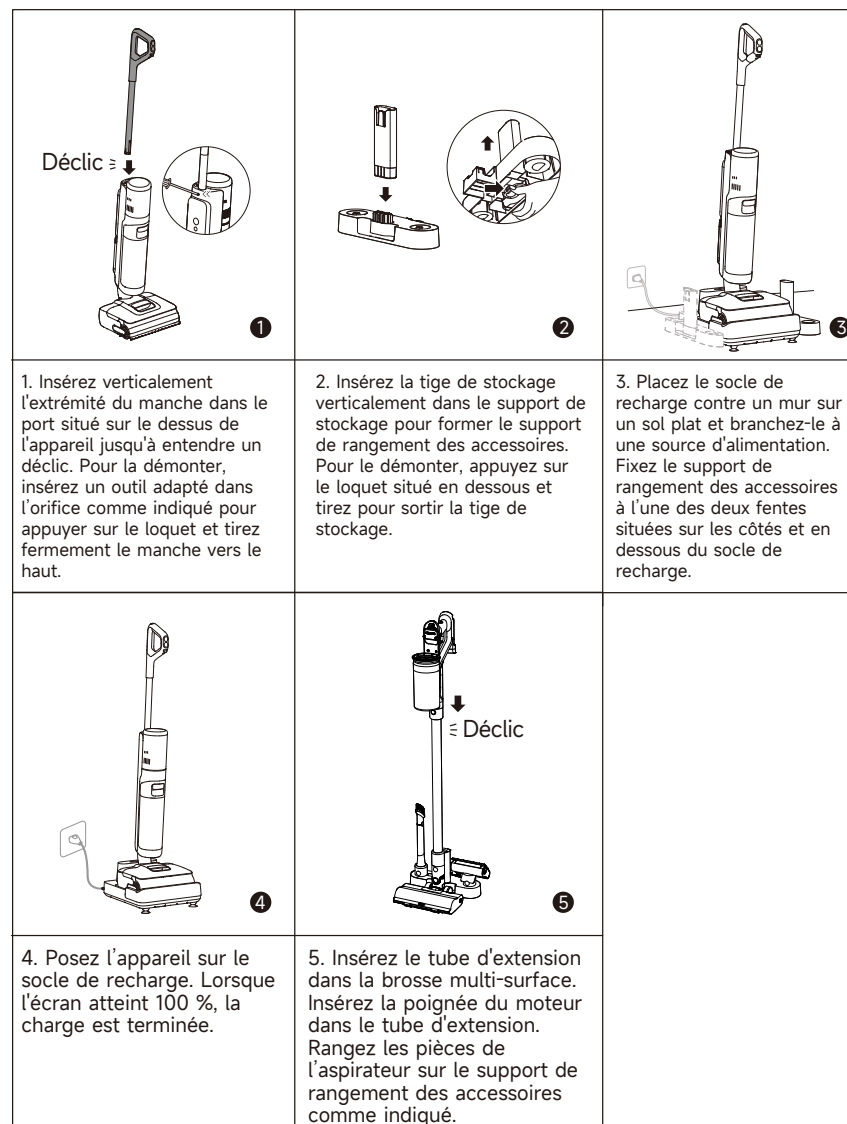

### Remarque :

- L'appareil entrera en mode veille s'il reste inutilisé pendant 10 minutes une fois complètement chargé.
- Après une utilisation prolongée, la batterie refroidit avant de se charger, afin d'accroître sa durée de vie.
- Ne laissez pas le moteur ou la batterie sur le support de rangement des accessoires pendant une longue période, afin d'éviter une chute et des dommages.



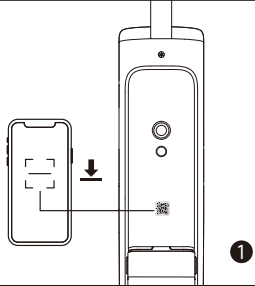
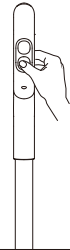
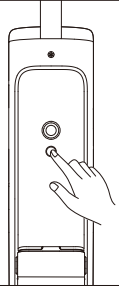
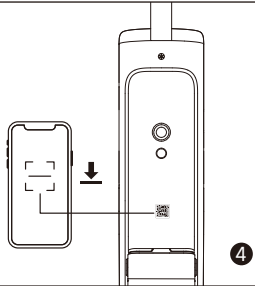
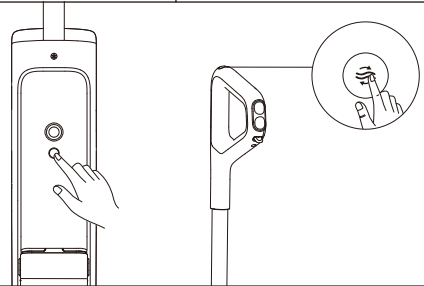

## Connexion à l'application Dreamehome

		
<p>1. Scannez le code QR sur l'appareil ou recherchez « Dreamehome » dans l'App Store pour télécharger et installer l'application.</p>	<p>2. Appuyez sur l'interrupteur de mise sous tension brièvement pour allumer l'appareil.</p>	<p>3. Maintenez le bouton de commande vocale/Wi-Fi situé à l'arrière de l'appareil enfoncé pour configurer la connexion Wi-Fi. L'indicateur Wi-Fi clignote en blanc, et la commande vocale annonce « En attente de la configuration du réseau ».</p>
		
<p>4. Ouvrez l'application Dreamehome et scannez à nouveau le même code QR sur l'appareil pour ajouter l'appareil. Suivez les messages d'instructions pour terminer la connexion Wi-Fi.</p>	<p>* Maintenez le bouton de commande vocale/Wi-Fi et le bouton de nettoyage automatique enfoncés pendant 3 secondes pour rétablir les paramètres d'usine.</p>	

### Remarque :

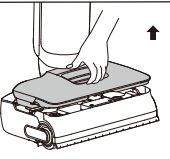
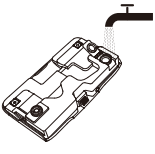
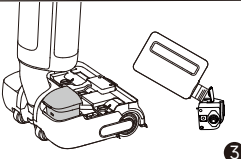
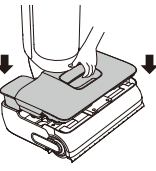
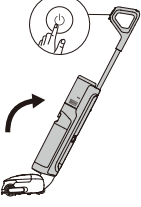
- Seul le réseau Wi-Fi 2,4 GHz est reconnu.
- Le logiciel d'application étant soumis à des mises à jour, les opérations réelles peuvent donc différer des instructions de ce manuel. Veuillez suivre les instructions selon la version actuelle de l'application.
- L'appareil quittera la connexion réseau s'il n'est pas utilisé pendant 10 minutes ou si la connexion réseau échoue. Pour réinitialiser le Wi-Fi, répétez les étapes ci-dessus et terminez la connexion en suivant les instructions dans l'application.
- Une fois la configuration Wi-Fi terminée, maintenez le bouton de commande vocale/Wi-Fi enfoncé pour désactiver la connexion réseau. Maintenez-le à nouveau enfoncé pour vous reconnecter au Wi-Fi.

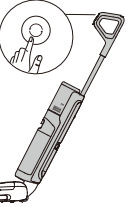
## Mode d'emploi

		
<p>1. Tirez sur la poignée du réservoir d'eau propre pour retirer le réservoir.</p>	<p>2. Ouvrez le couvercle du réservoir et remplissez le réservoir d'eau propre.</p>	<p>3. Ouvrez le couvercle de la boîte de solution nettoyante, remplissez-la de solution nettoyante et refermez le couvercle hermétiquement. Replissez-la lorsque le flotteur atteint le fond.</p>
		
<p>4. Réinstallez la boîte de solution nettoyante et le réservoir d'eau propre jusqu'à entendre un déclic.</p>	<p>5. Appuyez brièvement sur le bouton  pour allumer/éteindre. Appuyez doucement avec le pied sur la brosse à plancher et inclinez l'appareil vers l'arrière pour commencer à nettoyer.</p>	<p>6. L'appareil peut s'étendre à plat à un angle de 180 degrés, ce qui permet de nettoyer facilement sous les meubles bas.</p>
		
<p>7. Appuyez brièvement sur le bouton  pour passer d'un mode à l'autre si nécessaire.</p>	<p>8. Appuyez brièvement sur l'interrupteur de distribution automatique pour activer ou désactiver la fonction de dosage de la solution nettoyante (activée par défaut). L'appareil ajustera automatiquement le dosage de la solution nettoyante en fonction des paramètres de l'application et du niveau de saleté détecté.</p>	

### Remarque :

- N'aspirez pas des liquides mousseux.
- Assurez-vous que la brosse à plancher reste bien contre le sol pendant l'utilisation.
- L'appareil est suspendu en position verticale pendant qu'il fonctionne.
- L'appareil est adapté au nettoyage des sols, du marbre, des carreaux et autres surfaces dures.
- Ne soulevez pas ou ne déplacez pas l'appareil lorsqu'il fonctionne pour éviter que l'eau sale ne s'écoule dans le moteur.