

## ES Crea un look voluminoso

Utilízalo con la boquilla difusora

### Paso 1

Usa el secador de pelo Pocket de Dreame para secarte el pelo hasta que esté un 50% seco.



### Paso 2

Coloca la boquilla difusora como se indica y gírala hasta que quede fija.

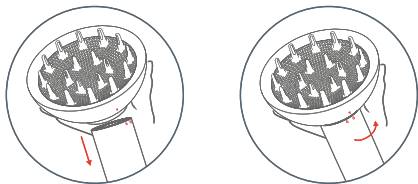

# Crea un look voluminoso

## Paso 3

Coloca suavemente tus rizos en la boquilla difusora para secarlos. Así conseguirás unos rizos naturales y elegantes.

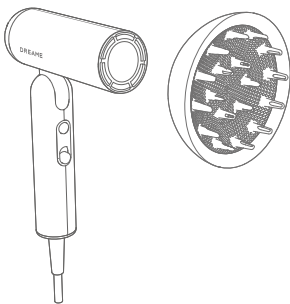

## Boquilla para dar forma

La boquilla para dar forma permite que el flujo de aire del secador sea más amplio y más concentrado. Si la combinamos con un peine rizador, podemos crear puntas rizadas hacia dentro, marcar el flequillo y conseguir un peinado localizado preciso.

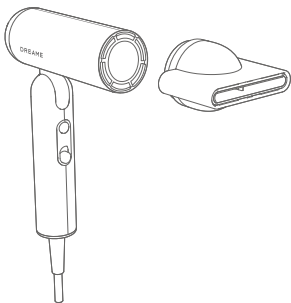

# Limpieza y mantenimiento

El filtro de flujo de aire extraíble se fija mediante cierres a presión. Gíralo en la dirección indicada para retirarlo.

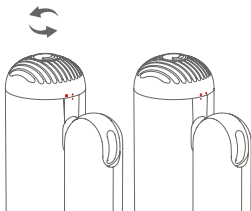

Girar el filtro de aire

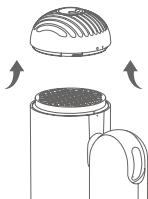

Retirar el filtro de aire

El filtro metálico debe limpiarse periódicamente para evitar que se acumulen residuos y mantener un flujo de aire adecuado.

## ES Limpieza y mantenimiento

Utiliza un paño seco que no suelte pelusa, un cepillo suave o un cepillo de dientes para eliminar cualquier residuo que se haya adherido a la superficie del filtro de aire o del filtro de acero inoxidable.

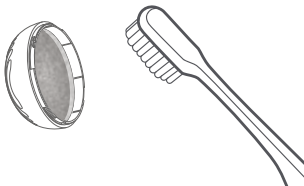

Limpiar el filtro de aire

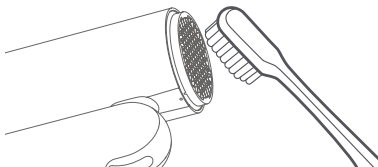

Limpiar el filtro metálico



No mojes el filtro metálico con agua, ya que podría impedir su correcto funcionamiento.

Después de limpiarlo, vuelve a instalar el filtro de aire y asegúrate de que encaja bien en su sitio.

# Parámetros básicos

Nombre del producto	Dreame Pocket High-Speed Hair Dryer
Número de modelo	AHD51
Tensión nominal	220-240 V~
Frecuencia nominal	50/60 Hz
Potencia nominal	1300 W
Dimensiones del producto	50 × 145 × 201 mm

# Declaración UE de Conformidad

---



Por la presente, nosotros, Dreame Trading (Tianjin) Co., Ltd., declaramos que este equipo está en conformidad con las Directivas aplicables y Normas Europeas, y sus modificaciones.

El texto completo de la declaración UE de conformidad está disponible en la siguiente dirección de Internet: <https://global.dreametech.com>

## Información sobre la eliminación y reciclaje de RAEE

---



Todos los productos que llevan este símbolo son aparatos eléctricos y electrónicos (RAEE según la Directiva 2012/19/UE) que no deben mezclarse con residuos domésticos sin clasificar. En su lugar, debe proteger la salud humana y el medio ambiente entregando su aparato usado al punto de recogida designado para el reciclaje de aparatos eléctricos y electrónicos, designados por el gobierno o las autoridades locales. La eliminación y el reciclaje correctos ayudarán a prevenir posibles consecuencias negativas para el medio ambiente y la salud humana. Contacte con el instalador o las autoridades locales para obtener más información sobre la ubicación y los términos y condiciones de dichos puntos de recogida.

# Inhoud van de verpakking

NL

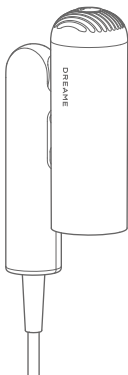

Dreame Pocket  
high-speed-föhn

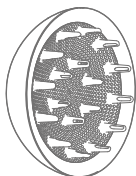

Diffusoropzetstuk

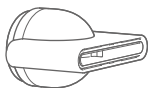

Stylingopzetstuk

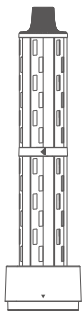

32 mm krulstaaf  
(links)

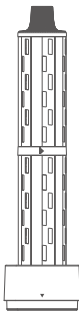

32 mm krulstaaf  
(links)



Flyaway-cilinder

(Sommige accessoires zijn mogelijk niet inbegrepen. Ga voor meer accessoires naar [www.dreame.tech](http://www.dreame.tech) of de officiële vlaggenschipwinkel van Dreame).

## NL Aan de slag

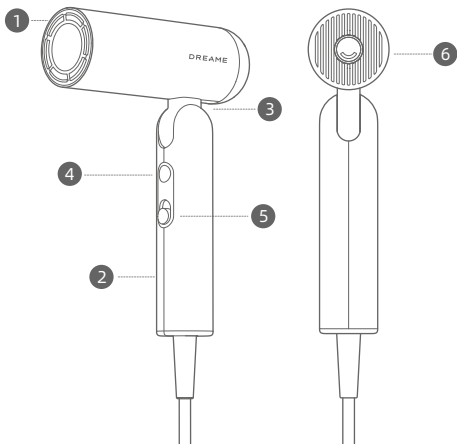

Deze symbolen betekenen "Niet gebruiken tijdens baden of douchen".

Afbeeldingen van de föhn, accessoires en gebruikersinterface in de gebruikershandleiding dienen uitsluitend ter referentie. Het werkelijke product kan afwijken als gevolg van productupdates en verbeteringen.

# Instellingen

## Aan/uit-schakelaar en snelheidsinstellingen

Schuif omhoog en omlaag om snel tussen de twee standen te schakelen.

Zorg ervoor dat de schakelaar is uitgeschakeld voordat u de stekker van de föhn in het stopcontact steekt.

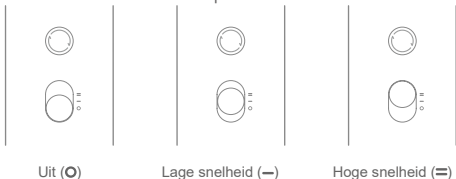

Uit (O)

Lage snelheid (-)

Hoge snelheid (=)

## Temperatuurinstellingen

Druk hierop om door de vier warmte-instellingen te bladeren: koude lucht, warme lucht, hete lucht en de warme/koude cyclus. Houd ingedrukt om over te schakelen naar koude lucht. De temperatuur keert terug naar de vorige stand nadat u de knop loslaat.

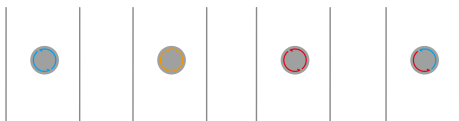

Koude lucht  
(C)

Warme lucht  
(O)

Hete lucht  
(O)

Warme/koude cyclus  
(C)

Blaast koude lucht op kamertemperatuur, geschikt voor het stylen van haar.

Perfekte temperatuur om hittebeschadiging te voorkomen bij het drogen van uw haar.

Geschikt voor het snel drogen van nat haar.

7 sec. hete lucht gevolgd door 5 sec. koude lucht om warmteontwikkeling te verminderen.

### Schakel snel over naar de koude temperatuurstand

Houd de temperatuurknop (C) ingedrukt om snel over te schakelen naar de koude temperatuurstand voor het stylen. Laat de temperatuurknop los om terug te schakelen naar de oorspronkelijke temperatuurinstellingen.

# NL Föhnconfiguraties

Pocket biedt drie transformeerbare modi voor gemak in verschillende scenario's:



"N"-vorm: opgevouwen vorm voor eenvoudig opbergen.

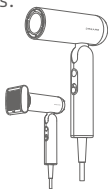

"7"-vorm: maakt het mogelijk om de flyaway-cilinder te gebruiken voor een gladde en steile stijl tijdens het drogen van het haar.

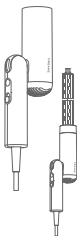

"1"-vorm: gebruik krulstaven in verschillende richtingen om krullen te stylen.

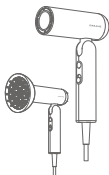

7-vormig: Gebruik met het diffusoropzetstuk voor meer volume en creëer natuurlijke krullen tijdens het drogen.

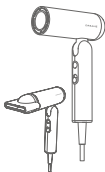

7-vormig: Gebruik met het stylingopzetstuk en een ronde kam om tijdens het drogen doelgericht uw stijl te creëren.

# Creëer een glad en steil kapsel

NL

## Gebruik het anti-pluis-opzetstuk

De combinatie van drie verschillende standen en gestroomlijnde oppervlakken zorgt voor een krachtige luchtstroom die je haar steil en glad maakt. Gebruik met een kam voor een natuurlijke slag.

### Stap 1

Droog uw haar met de Dreame Pocket-föhn.

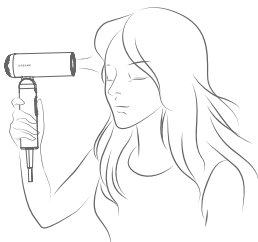

### Stap 2

Bevestig het anti-pluis-opzetstuk. De pijl geeft de richting van de luchtstroom aan. Houd het opzetstuk dicht bij uw haar zodat de lokken naar het opzetstuk worden getrokken en beweeg het vervolgens langzaam omlaag tot de uiteinden van uw haar. Gebruik om geföhnd haar glad te maken

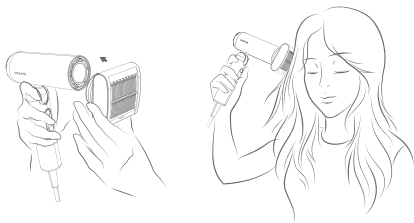

## NL Creëer een glad en steil kapsel

### Stap 3

Wanneer u klaar bent met het opzetstuk, laat deze dan eerst afkoelen. Verwijder het opzetstuk vervolgens door beide zijden vast te pakken.

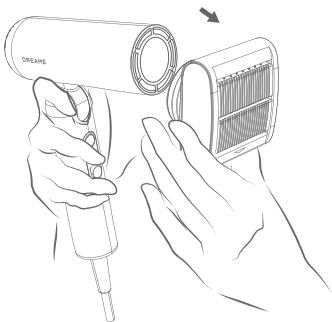

# Creëer een krullend kapsel

## Gebruik met een krulstaaf

De automatische krulstaaf brengt het haar in model met behulp van de luchtstroom en voltooit het proces tijdens het drogen, waardoor tijd wordt bespaard en schade wordt beperkt.

### Stap 1

Gebruik de Dreame Pocket föhn om uw haar te drogen.



### Stap 2

Voor gebruik, bepaal de richting van de te gebruiken automatische krulstaaf en kies de juiste automatische krulstaaf. Plaats de krulstaaf volgens de instructies en draai deze op zijn plaats.

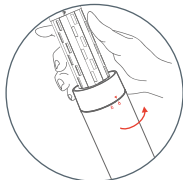
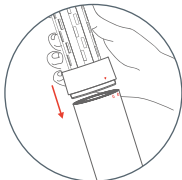

## NL Creëer een krullend kapsel

### Stap 3

Neem een sectie haar, stel de föhn in op de warmeluchtstand op hoge snelheid en breng de krulstaaf dicht bij de haarpunten. Het haar zal zich automatisch om de cilinder wikkelen.

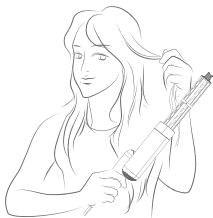

### Stap 4

Beweeg de styler naar uw hoofd toe zonder deze te draaien. Houd het 10 seconden in de warmeluchtstand.



# Creëer een krullend kapsel

## Stap 5

Houd de modusknop lang ingedrukt om de one-touch koellichtmodus te activeren. Houd dit 5-10 seconden vast om de krul te zetten. Schakel het apparaat uit om de haarsectie los te laten.

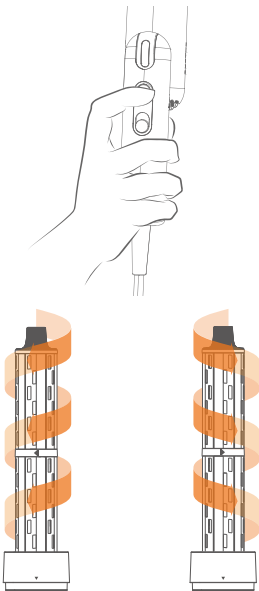

32 mm krulstaaf (links)

32 mm krulstaaf (rechts)

Laat de cilinder na gebruik afkoelen. Volg dan de instructies om de cilinder veilig te verwijderen.

## NL Creëer een volumineuze look

Gebruik met het diffusoropzetstuk

### Stap 1

Gebruik de Dreame Pocket-föhn om uw haar te föhnen tot het half droog is.



### Stap 2

Bevestig het diffusoropzetstuk volgens de instructies en draai totdat het vastklikt.

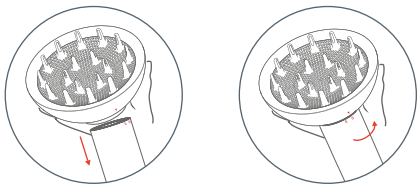

# Creëer een volumineuze look

## Stap 3

Plaats uw krullen voorzichtig in het diffusoropzetstuk om ze te drogen. Zo krijgt u natuurlijke en elegante krullen.

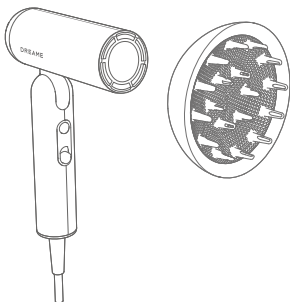

## NL Stylingopzetstuk

Het stylingopzetstuk zorgt ervoor dat de luchtstroom van de föhn breder en meer geconcentreerd is. In combinatie met een krulcam kunt u hiermee haarpunten naar binnen laten krullen, pony's maken en nauwkeurig gelokaliseerd stylen.

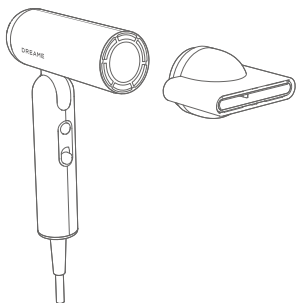

# Reiniging en onderhoud

Het verwijderbare luchtstroomfilter is met kliksluitingen op zijn plaats bevestigd. Draai in de aangegeven richting om het te verwijderen.

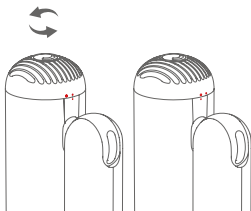

Roterend luchtstroomfilter

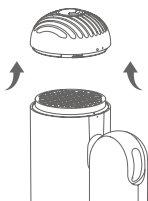

Het luchtstroomfilter verwijderen

Het metalen filter moet regelmatig worden gereinigd om te voorkomen dat vuil ophoopt en om een gelijkmatige luchtstroom te behouden.

## NL Reiniging en onderhoud

Gebruik een droge, pluisvrije doek, zachte borstel of tandenborstel om vuil te verwijderen dat aan het oppervlak van het luchtstroomfilter of het roestvrijstalen filter vastzit.

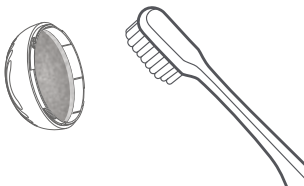

Het luchtstroomfilter schoonmaken

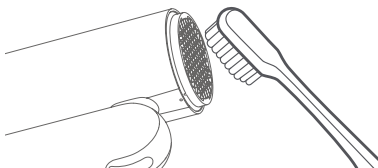

Metalen filter schoonmaken

 Spoel het metalen filter niet af met water. Hierdoor kan het mogelijk niet goed werken.

Plaats het luchtstroomfilter na het schoonmaken terug en zorg ervoor dat het stevig op zijn plaats klikt.

# Basiskenmerken

Productnaam	Dreame Pocket High-Speed Hair Dryer
Modelnummer	AHD51
Nominale spanning	220-240 V~
Nominale frequentie	50/60 Hz
Nominaal vermogen	1300 W
Afmetingen van het product	50×145×201 mm



Wij, Dreame Trading (Tianjin) Co., Ltd. verklaren hierbij dat deze apparatuur voldoet aan de toepasselijke richtlijnen en Europese normen en wijzigingen.

De volledige tekst van de EU-conformiteitsverklaring is beschikbaar op het volgende Internetadres:  
<https://global.dreametech.com>

## Informatie over verwijdering en recycling van AEEA

---



Alle producten met dit symbool zijn afgedankte elektrische en elektronische apparatuur (AEEA zoals in richtlijn 2012/19/EU) die niet samengevoegd mogen worden met ongesorteerd huishoudelijk afval. In plaats daarvan moet u de volksgezondheid en het milieu beschermen door uw afgedankte apparatuur in te leveren bij een door de overheid of de plaatselijke autoriteiten aangewezen inzamelpunt voor het recyclen van afgedankte elektrische en elektronische apparatuur. Een correcte verwijdering en recycling zal mogelijke negatieve gevolgen voor het milieu en de volksgezondheid helpen voorkomen. Neem contact op met de installateur of de plaatselijke autoriteiten voor meer informatie over de locatie en de voorwaarden van dergelijke inzamelpunten.

# Conteúdo do pacote

PT

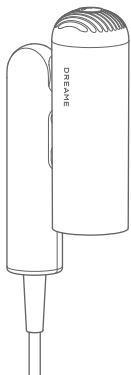

Secador de cabelo Dreame  
Pocket de alta velocidade

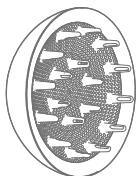

Bico difusor

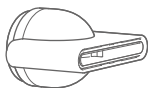

Bico modelador

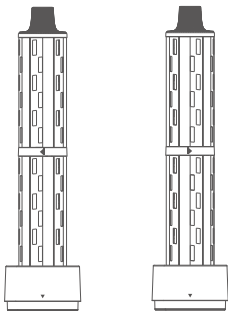

Cilindro de encaracolar  
de 32 mm (esquerdo)

Cilindro de encaracolar  
de 32 mm (direito)



Cilindro para fios  
rebelde

(Alguns acessórios podem não estar incluídos. Para mais, visite [www.dreame.tech](http://www.dreame.tech) ou a loja principal da Dreame).

PT **Como começar**

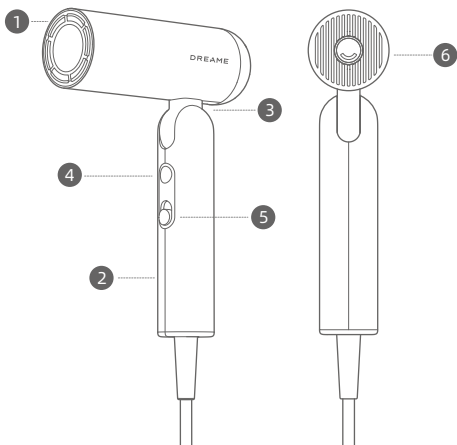

- 1 Orifício de saída de ar
- 2 Pega
- 3 Eixo
- 4 Definições de temperatura/  
Luz indicadora da temperatura do fluxo de ar
- 5 Interruptor de ligar/  
desligar e definições de velocidade
- 6 Filtro de fluxo de ar amovível  
Por razões de segurança, não utilize o secador de cabelo sem o filtro de fluxo de ar.



Estes símbolos significam “Não utilizar durante o banho ou duche”.

As ilustrações do secador de cabelo, dos acessórios e da interface do utilizador no manual do utilizador destinam-se apenas a fins de referência. O produto real pode variar devido a atualizações e melhorias do produto.

# Definições

## Interruptor de ligar/desligar e definições de velocidade

Deslize para cima e para baixo para alternar rapidamente entre as duas definições de velocidade.

Certifique-se de que o interruptor está desligado antes de ligar o secador de cabelo à corrente.

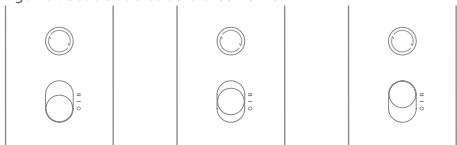

Desligado (O)

Baixa velocidade (←)

Alta velocidade (=)

## Definições de temperatura

Prima para percorrer as quatro definições de calor: ar frio, ar quente, ar muito quente e ciclo de ar quente/frio.

Prima e mantenha premido para mudar para ar frio; a temperatura voltará ao seu estado anterior depois de soltar o botão.

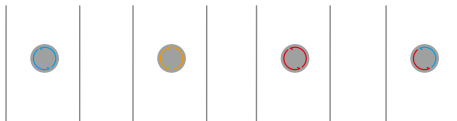

Ar frio  
(C)

Ar quente  
(O)

Ar muito quente  
(R)

Ciclo quente/  
frio (C)

Sopra ar frio à temperatura ambiente, adequado para pentear o cabelo.

Temperatura perfeita para evitar danos causados pelo calor ao secar o cabelo com o secador.

Adequado para secar rapidamente o cabelo molhado.

7 segundos de ar quente seguidos de 5 segundos de ar frio para reduzir a acumulação de calor.

### Mudança rápida para temperatura fria

Prima e mantenha premido o botão de temperatura (C) para mudar rapidamente para a definição de temperatura fria e para pentear. Solte o botão de temperatura para voltar às definições de temperatura originais.

## Configurações do secador de cabelo

Pocket oferece três modos de transformação convenientes para diversos cenários:

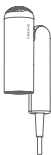

Forma em "N": Forma dobrável para facilidade de armazenamento.

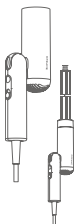

Forma em "1": Utilize os cilindros de encaracolador de diferentes direções para criar estilos de caracóis.

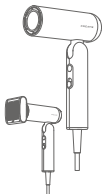

Forma em "7": Permite usar o cilindro para fios rebeldes para deixar o cabelo liso e macio durante a secagem.

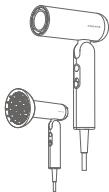

Heptagonal: utilize com o bico difusor para conferir volume e criar caracóis naturais enquanto seca.

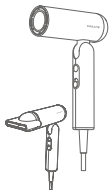

Heptagonal: utilize com o bico modelador e uma escova redonda para criar estilos específicos durante a secagem.

# Crie um penteado liso e suave

## Utilize o bocal de desfrisar

A combinação das três fases de aceleração e superfícies aerodinâmicas cria um poderoso fluxo de ar de sucção que alisa o seu cabelo e alisa os cabelos soltos. Utilize com um pente para criar uma ondulação natural.

### Passo 1

Seque o seu cabelo com o secador Dreame Pocket



### Passo 2

Coloque o bocal de desfrisar; a seta indica a direção do fluxo de ar; segure o bocal perto do seu cabelo para que os fios sejam atraídos para o bocal e, em seguida, mova lentamente o mesmo para baixo até chegar às pontas. Utilize no cabelo seco com o secador para suavizar os cabelos rebeldes.

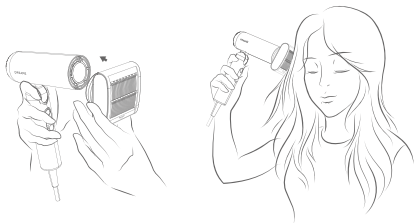

## Crie um penteado liso e suave

### Passo 3

Quando terminar de utilizar o bocal, deixe-o arrefecer antes de o retirar, agarrando-o pelos dois lados.

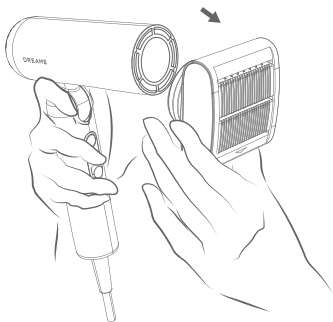

## Crie um penteado encaracolado

Utilizar com um cilindro de encaracolar  
O cilindro de encaracolar de enrolamento automático penteia o cabelo usando a corrente de ar, concluindo o processo durante a secagem, o que poupa tempo e reduz danos.

### Passo 1

Utilize o secador de cabelo Dreame Pocket para o seu cabelo.



### Passo 2

Antes de utilizar, determine a direção do cilindro de enrolamento automático a utilizar e escolha o cilindro de enrolamento automático adequado. Instale o cilindro de encaracolar tal como indicado nas instruções e rode-o até se encaixar.

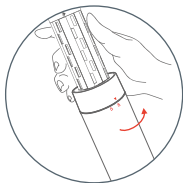
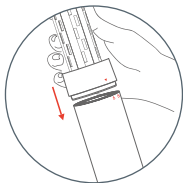

## Crie um penteado encaracolado

### Passo 3

Segure numa madeixa de cabelo, coloque o secador de cabelo em modo de ar muito quente, e aproxime o cilindro de encaracolar às pontas do cabelo. O cabelo vai enrolar-se automaticamente à volta do cilindro.



### Passo 4

Aproxime o modelador na direção da sua cabeça sem o rodar. Aguarde-o no modo de ar muito quente durante 10 segundos.



## Crie um penteado encaracolado

### Passo 5

Mantenha premido o botão de modo para ligar o modo de ar frio de toque único. Mantenha premido de 5 a 10 segundos para fixar a madeixa encaracolada. Desligue o dispositivo para libertar a madeixa.

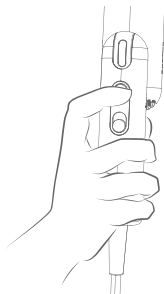

Cilindro de encaracolador de 32 mm (esquerdo)



Cilindro de encaracolador de 32 mm (direito)

Deixe que o cilindro arrefeça após o uso. Siga as instruções para remover o cilindro em segurança.

## Crie um visual volumoso

Utilize com o bico difusor

### Passo 1

Utilize o secador de cabelo Dreame Pocket para secar o cabelo até este estar 50% seco.



### Passo 2

Encaixe o bico difusor conforme indicado e rode-o até este encaixar na posição correta.

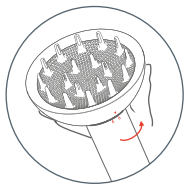
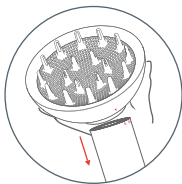

# Crie um visual volumoso

## Passo 3

Coloque cuidadosamente os seus caracóis no bico difusor para os secar. Isto irá ajudar a obter caracóis naturais e elegantes.

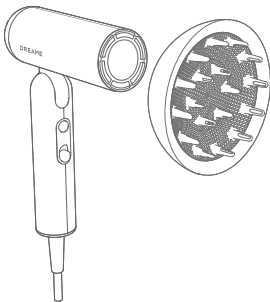

## PT Bico modelador

O bico modelador permite que o fluxo de ar do secador de cabelo seja mais amplo e mais concentrado. Quando emparelhado com um pente para caracóis, ajuda a criar pontas de cabelo enroladas para dentro, a ajustar a franja e a permitir uma modelação localizada precisa.

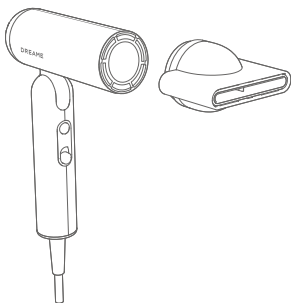

# Limpeza e manutenção

O filtro de fluxo de ar amovível é fixado no lugar através de molas. Rode na direção indicada para retirar.

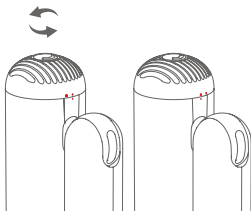

Filtro de fluxo de ar rotativo

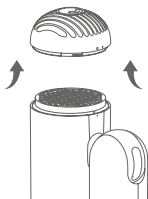

Retire o filtro de fluxo de ar

O filtro metálico tem de ser limpo regularmente para evitar a acumulação de detritos e manter um fluxo de ar suave.

## Limpeza e manutenção

Utilize um pano seco que não largue fiapos, uma escova macia ou uma escova de dentes para remover quaisquer detritos presos à superfície do filtro de fluxo de ar ou do filtro de aço inoxidável.

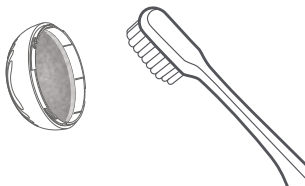

Limpeza do filtro de fluxo de ar

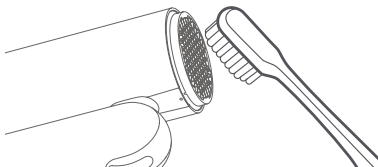

Limpeza do filtro de metal



Não lave o filtro metálico com água, pois isso pode impedir o seu bom funcionamento.

Após a limpeza, reinstale o filtro de fluxo de ar, certificando-se de que este se encaixa firmemente no lugar.

## Parâmetros básicos

Nome do produto	Dreame Pocket High-Speed Hair Dryer
Número do modelo	AHD51
Tensão nominal	220 - 240 V~
Frequência nominal	50/60 Hz
Potência nominal	1300 W
Dimensões do produto	50×145×201 mm

# Declaração de conformidade da UE

---



Nós, a Dreame Trading (Tianjin) Co., Ltd., declaramos que este equipamento está em conformidade com as Diretivas e Normas Europeias aplicáveis e respetivas alterações. O texto integral da declaração de conformidade da UE está disponível no seguinte endereço de Internet endereço: <https://global.dreametech.com>

## Informações sobre eliminação e reciclagem de REEE

---



Todos os produtos que ostentam este símbolo são resíduos de equipamentos elétricos e eletrónicos (REEE, de acordo com a diretiva 2012/19/UE) que não devem ser misturados com o lixo doméstico indiferenciado. Em vez disso, deve proteger a saúde humana e o ambiente entregando os seus resíduos de equipamentos num ponto de recolha designado para a reciclagem de resíduos de equipamentos elétricos e eletrónicos, indicado pelo governo ou pelas autoridades locais. A eliminação e reciclagem corretas ajudarão a evitar potenciais consequências negativas para o ambiente e a saúde humana. Contacte o instalador ou as autoridades locais para obter mais informações sobre a localização, bem como sobre os termos e condições desses pontos de recolha.

# Περιεχόμενα συσκευασίας

GR

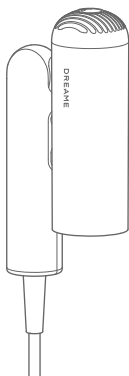

Στεγνωτήρας μαλλιών υψηλής ταχύτητας Dreame Pocket

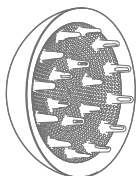

Φυσούνα



Στόμιο styling

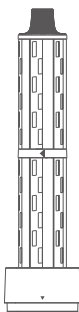

Κύλινδρος για δημιουργία μπούκλας μήκους 32 mm (αριστερός)

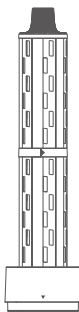

Κύλινδρος για δημιουργία μπούκλας μήκους 32 mm (δεξιός)



Κύλινδρος κατά του φριζαρίσματος

(Κάποια εξαρτήματα ενδέχεται να μην περιλαμβάνονται. Για περισσότερα εξαρτήματα, επισκεφθείτε τον επίσημο δικτυακό τόπο [www.dreame.tech](http://www.dreame.tech) ή το κεντρικό κατάστημα της Dreame).

## Έναρξη

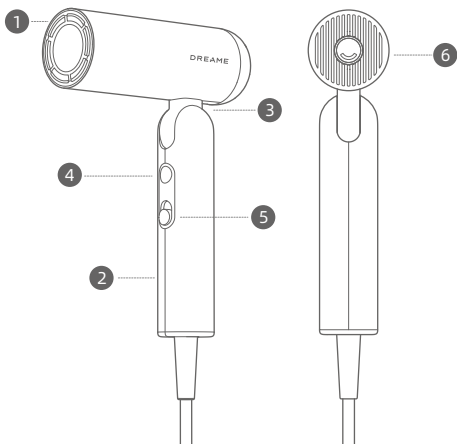

- 1 Οπή εξόδου αέρα
- 2 Λαβή
- 3 Άξονας
- 4 Ενδεικτική λυχνία ρυθμίσεων θερμοκρασίας/ ρυθμίσεων ταχύτητας ροής αέρα
- 5 Διακόπτης ενεργοποίησης/ απενεργοποίησης και ρυθμίσεις ταχύτητας
- 6 Αφαιρούμενο φίλτρο ροής αέρα  
Για λόγους ασφάλειας, μη χρησιμοποιείτε τον στεγνωτήρα μαλλιών χωρίς το φίλτρο ροής αέρα.



Αυτά τα σύμβολα σημαίνουν «Μην τον χρησιμοποιείτε ενώ κάνετε μπάνιο ή ντους.»

Οι εικόνες του στεγνωτήρα μαλλιών, των εξαρτημάτων και της διεπαφής χρήστη στο εγχειρίδιο χρήστη παρέχονται μόνο για αναφορά. Το πραγματικό προϊόν ενδέχεται να διαφέρει λόγω ενημερώσεων και βελτιώσεων του προϊόντος.

# Ρυθμίσεις

## Διακόπτης ενεργοποίησης/ απενεργοποίησης και ρυθμίσεις ταχύτητας

Σπρώξτε προς τα πάνω και προς τα κάτω για γρήγορη αλλαγή μεταξύ των δύο ρυθμίσεων ταχύτητας. Βεβαιωθείτε ότι ο διακόπτης είναι απενεργοποιημένος πριν συνδέσετε τον στεγνωτήρα μαλλιών.



Απενεργοποίηση  
(O)

Χαμηλή ταχύτητα  
(-)

Υψηλή ταχύτητα  
(=)

## Ρυθμίσεις θερμοκρασίας

Πιέστε για να κάνετε εναλλαγή των τεσσάρων ρυθμίσεων θερμοκρασίας: κρύος αέρας, θερμός αέρας, καυτός αέρας και κύκλος καυτού/κρύου αέρα.

Πιέστε παρατεταμένα για αλλαγή σε κρύο αέρα, η θερμοκρασία θα επιστρέψει στην προηγούμενη κατάσταση της αφού αφήσετε το κουμπί.



Κρύος αέρας  
(C)

Θερμός αέρας  
(Y)

Καυτός αέρας  
(R)

Κύκλος καυτού/  
κρύου αέρα (C)

Διοχετεύει κρύο αέρα σε θερμοκρασία δωματίου κατάλληλο για φορμάρισμα μαλλιών.

Τέλεια θερμοκρασία για να αποφύγετε ζημιά λόγω θερμότητας όταν στεγνώνετε τα μαλλιά σας με τον στεγνωτήρα.

Κατάλληλος για να στεγνώνετε γρήγορα τα βρεγμένα μαλλιά.

7 δευτερόλεπτα καυτού αέρα και έπειτα 5 δευτερόλεπτα κρύου αέρα για μείωση της συσσώρευσης θερμότητας.

## Γρήγορη αλλαγή στην κρύα θερμοκρασία

Πιέστε παρατεταμένα το κουμπί θερμοκρασίας (C) για γρήγορη αλλαγή στη ρύθμιση κρύας θερμοκρασίας για φορμάρισμα. Αφήστε το κουμπί θερμοκρασίας για να κάνετε επαναφορά στις αρχικές ρυθμίσεις θερμοκρασίας.

## Διαμόρφωση στεγνωτήρα μαλλιών

Το Rocket προσφέρει τρεις διαφορετικές ρυθμίσεις λειτουργίας για ευκολία σε διάφορες τρόπους χρήσης:

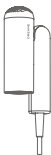

Σε σχήμα "N":  
Πτυσσόμενη σχεδίαση  
για εύκολη  
αποθήκευση.

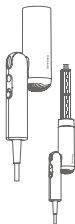

Σε σχήμα "1":  
Χρησιμοποιήστε κυλίνδρους  
μπούκλας διαφορετικών  
κατευθύνσεων για να  
δημιουργήσετε χενίσματα  
με μπούκλες.

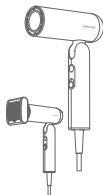

Σε σχήμα "7": Επιτρέπει τη  
χρήση του κυλίνδρου κατά  
του φριζαρίσματος για ένα  
λείο και ίσιο στάιλινγκ κατά  
το στέγνωμα των μαλλιών.

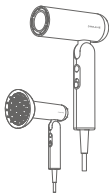

Σχήμα "7":  
Χρησιμοποιήστε το με το  
στόμιο διάχυσης για να  
προσθέσετε όγκο και να  
δημιουργήσετε φυσικές  
μπούκλες κατά το  
στέγνωμα.

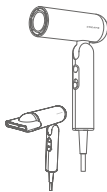

Σχήμα "7":  
Χρησιμοποιήστε το με το  
στόμιο styling και μία  
στρογγυλή βούρτσα για να  
δημιουργήσετε  
στοχευμένα στυλ κατά το  
στέγνωμα.

# Δημιουργία λείων και ίσιων μαλλιών

## Χρήση του ακροφυσίου κατά του φριζαρίσματος

Ο συνδυασμός επιτάχυνσης τριών σταδίων και βελτιστοποιημένων επιφανειών δημιουργεί ισχυρή ροή αέρα αναρρόφησης που ισιώνει τα μαλλιά σας και λειαίνει τα ατίθασα μαλλιά. Χρησιμοποιήστε χτένα για να προσθέσετε έναν φυσικό κυματισμό.

### Βήμα 1

Στεγνώστε τα μαλλιά σας με τον στεγνωτήρα μαλλιών Dreame Pocket

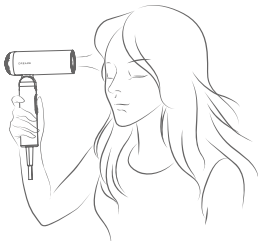

### Βήμα 2

Τοποθετήστε το ακροφύσιο κατά του φριζαρίσματος, με το βέλος να δείχνει την κατεύθυνση της ροής αέρα, κρατήστε το ακροφύσιο κοντά στα μαλλιά σας ώστε οι τούφες να τραβιούνται στο ακροφύσιο και έπειτα μετακινήστε αργά το ακροφύσιο προς τα κάτω μέχρι να φτάσετε στις άκρες. Χρησιμοποιήστε σε στεγνωμένα μαλλιά για να λειάνετε τα ατίθασα μαλλιά.

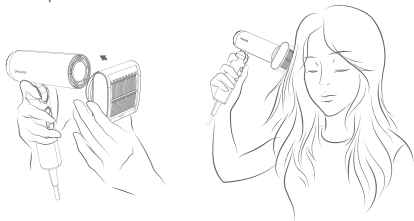

## Δημιουργία λείων και ίσιων μαλλιών

### Βήμα 3

Όταν τελειώσετε με το ακροφύσιο, αφήστε το να ψυχθεί πριν το αφαιρέσετε πιάνοντας και τις δύο πλευρές του.

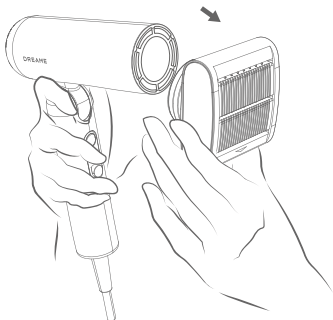

## Δημιουργήστε χτενίσματα με μπούκλες

Χρησιμοποιήστε τον κύλινδρο για μπούκλες  
Ο κύλινδρος αυτόματης περιτύλιξης κασαρών μαλλιών  
φορμάρει τα μαλλιά χρησιμοποιώντας τη ροή του αέρα,  
ολοκληρώνοντας τη διαδικασία κατά το στέγνωμα,  
εξοικονομώντας χρόνο χωρίς να τα καταστρέφει.

### Βήμα 1

Χρησιμοποιήστε τον στεγνωτήρα μαλλιών Dreame Pocket  
για να στεγνώσετε τα μαλλιά σας.



### Βήμα 2

Πριν από τη χρήση, καθορίστε την κατεύθυνση του  
κύλινδρου αυτόματης περιτύλιξης που θα χρησιμοποιηθεί  
και επιλέξτε τον κατάλληλο κύλινδρο αυτόματης  
περιτύλιξης. Τοποθετήστε τον κύλινδρο για μπούκλες  
σύμφωνα με τις οδηγίες και περιστρέψτε τον στη θέση του.

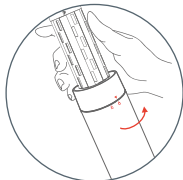
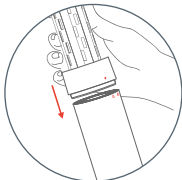

## Δημιουργήστε χτενίσματα με μπούκλες

### Βήμα 3

Πάρτε μια τούφα μαλλιών, ρυθμίστε τον στεγνωτήρα μαλλιών στη λειτουργία υψηλής ταχύτητας θερμού αέρα και φέρτε τον κύλινδρο για μπούκλες κοντά στις άκρες των μαλλιών. Τα μαλλιά θα τυλιχτούν αυτόματα γύρω από τον κύλινδρο για μπούκλες.



### Βήμα 4

Πλησιάστε το εργαλείο στάιλινγκ προς το κεφάλι σας χωρίς να το περιστρέψετε. Κρατήστε το σε λειτουργία ζεστού αέρα για 10 δευτερόλεπτα.



# Δημιουργήστε χτενίσματα με μπούκλες

## Βήμα 5

Πατήστε παρατεταμένα το κουμπί λειτουργίας για να ενεργοποιήσετε τη λειτουργία ψυχρού αέρα με ένα άγγιγμα. Κρατήστε το για 5-10 δευτερόλεπτα για να σταθεροποιηθεί το σχήμα της μπούκλας. Απενεργοποιήστε τον στεγνωτήρα μαλλιών για να απελευθερώσετε την τούφα μαλλιών που δουλεύετε.

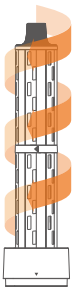
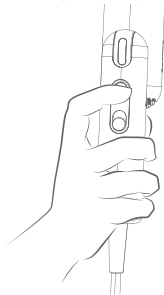

Κύλινδρος για δημιουργία μπούκλας μήκους 32 mm (αριστερός)



Κύλινδρος για δημιουργία μπούκλας μήκους 32 mm (δεξιός)

Μετά τη χρήση, αφήστε τον κύλινδρο να κρυώσει. Στη συνέχεια, ακολουθήστε τις οδηγίες για να αφαιρέσετε τον κύλινδρο με ασφάλεια.

## GR Δημιουργήστε όγκο

Χρησιμοποιήστε μαζί με τη φυσούνα  
Βήμα 1

Χρησιμοποιήστε το σεσουάρ μαλλιών Dreame Rocket για να στεγνώσετε τα μαλλιά σας μέχρι να στεγνώσουν κατά 50%.



### Βήμα 2

Συνδέστε τη φυσούνα σύμφωνα με τις οδηγίες και περιστρέψτε τη μέχρι να ασφαλίσει στη θέση της.

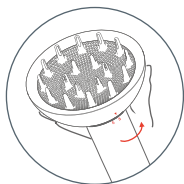
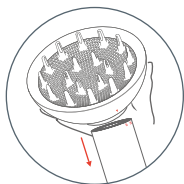

# Δημιουργήστε όγκο

## Βήμα 3

Τοποθετήστε απαλά τις μπούκλες σας στη φυσούνα για να τις στεγνώσετε. Αυτό θα σας βοηθήσει να επιτύχετε φυσικές και κομψές μπούκλες.

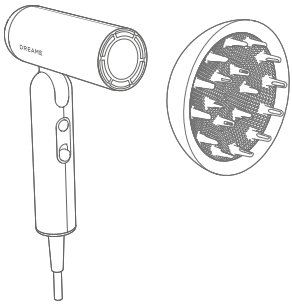

## GR Στόμιο styling

Το στόμιο styling επιτρέπει μια πιο ευρεία και συγκεντρωμένη ροή στο σεσουάρ μαλλιών. Όταν συνδυάζεται με τη χτένα για μπούκλες, βοηθά στη δημιουργία μπούκλων προς τα μέσα, στη διαμόρφωση της φράντζας και επιτρέπει ένα ακριβές στοχευμένο styling.

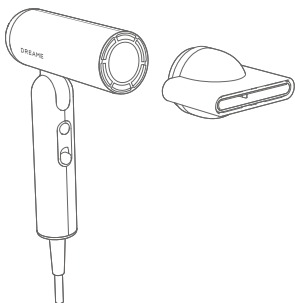

## Καθαρισμός και συντήρηση

Το αφαιρούμενο φίλτρο ροής αέρα στερεώνεται στη θέση του με διάταξη συγκράτησης (κλιπ). Στρέψτε προς την κατεύθυνση που υποδεικνύεται για να το αφαιρέσετε.

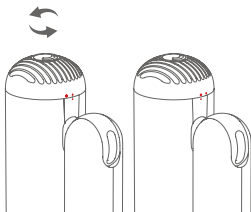

Περιστρεφόμενο φίλτρο ροής αέρα

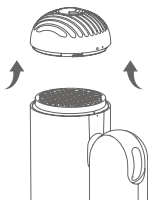

Αφαιρέστε το φίλτρο ροής αέρα

Το μεταλλικό φίλτρο πρέπει να καθαρίζεται τακτικά για να αποτρέπεται η συσσώρευση απορριμμάτων και να διατηρείται ομαλή ροή αέρα.

## Καθαρισμός και συντήρηση

Χρησιμοποιήστε ένα στεγνό πανί που δεν αφήνει χνούδι, μαλακή βούρτσα ή οδοντόβουρτσα για να απομακρύνετε τυχόν απορρίμματα που έχουν κολλήσει στην επιφάνεια του φίλτρου ροής αέρα ή του φίλτρου ανοξειδωτου χάλυβα.

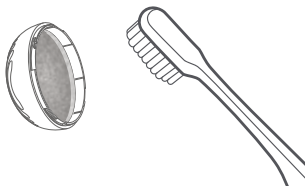

Καθαρισμός φίλτρου ροής αέρα

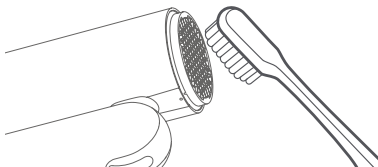

Καθαρισμός μεταλλικού φίλτρου



Μην ξεπλένετε το μεταλλικό φίλτρο με νερό καθώς αυτό μπορεί να παρεμποδίσει τη σωστή λειτουργία του.

Μετά τον καθαρισμό, επανατοποθετήστε το φίλτρο ροής αέρα, εξασφαλίζοντας ότι ασφαλίζει γερά στη θέση του.

## Βασικές παράμετροι

Όνομα προϊόντος	Dreame Pocket High-Speed Hair Dryer
Αριθμός μοντέλου	AHD51
Ονομαστική τάση	220-240 V~
Ονομαστική συχνότητα	50/60 Hz
Ονομαστική ισχύς	1300 W
Διαστάσεις προϊόντος	50×145×201 mm

## Δήλωση συμμόρφωσης ΕΕ

**CE** Εμείς, η Dreame Trading (Tianjin) Co., Ltd., δηλώνουμε με το παρόν ότι ο παρών εξοπλισμός συμμορφώνεται με τις ισχύουσες Οδηγίες και τα ευρωπαϊκά πρότυπα, καθώς και τις τροποποιήσεις.  
 Το πλήρες κείμενο της δήλωσης συμμόρφωσης ΕΕ διατίθεται στην ακόλουθη ηλεκτρονική διεύθυνση: <https://global.dreametech.com>

## Πληροφορίες απόρριψης και ανακύκλωσης ΑΗΗΕ



Όλα τα προϊόντα που φέρουν αυτό το σύμβολο είναι απόβλητα ηλεκτρικού και ηλεκτρονικού εξοπλισμού (ΑΗΗΕ κατά την Οδηγία 2012/19/ΕΕ) που δεν πρέπει να αναμιγνύονται με ασυσκευάστα οικιακά απόβλητα. Αντ' αυτού, πρέπει να προστατεύετε την υγεία του ανθρώπου και το περιβάλλον παραδίδοντας τα απόβλητα εξοπλισμού σας σε ένα καθορισμένο σημείο συλλογής για ανακύκλωση αποβλήτων ηλεκτρικού και ηλεκτρονικού εξοπλισμού, το οποίο έχει οριστεί από την κυβέρνηση ή τις τοπικές αρχές. Η ορθή απόρριψη και η ανακύκλωση θα συμβάλουν στην αποτροπή ενδεχόμενων αρνητικών επιπτώσεων στο περιβάλλον και την υγεία του ανθρώπου. Επικοινωνήστε με τον εγκαταστάτη ή τις τοπικές αρχές για περισσότερες πληροφορίες σχετικά με την τοποθεσία καθώς και τους όρους και τις προϋποθέσεις των εν λόγω σημείων συλλογής.

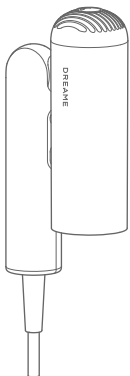

Dreame Pocket 고속  
헤어드라이기

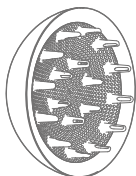

디퓨저 노즐

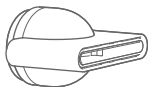

스타일링 노즐

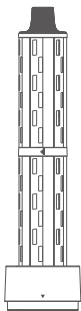

32mm 컬링 노즐  
(좌)

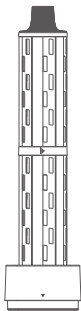

32mm 컬링 노즐  
(우)



플라이어웨이 노즐

(일부 액세서리는 기본 구성품에 포함되어 있지 않을 수 있습니다. 다양한 액세서리는 [www.dreame.tech](http://www.dreame.tech) 또는 Dreame의 공식 주력상품 스토어에서 구매 가능합니다.)

# KO 시작하기

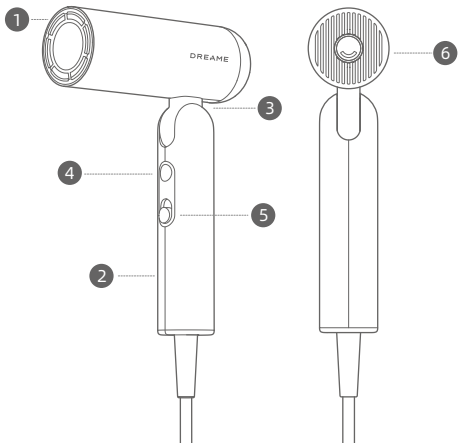

- ① 송풍구
- ② 핸들
- ③ 축
- ④ 온도 설정/온도 상태 표시등
- ⑤ 전원 스위치 및 세기 설정
- ⑥ 분리형 에어 필터  
안전상의 이유로 에어 필터가 없는 상태에서는 헤어드라이어를 사용하지 마세요.



이 기호는 목욕이나 샤워 중 사용 금지를 의미합니다.

본 사용 설명서에 있는 헤어드라이어, 액세서리, 사용자 인터페이스의 그림은 참고용입니다. 실제 제품은 제품의 업데이트와 개선 사항에 따라 달라질 수 있습니다.

# 설정

## 전원 스위치 및 세기 설정

바람 세기는 스위치를 위아래로 슬라이드하여 두 가지 세기를 빠르게 전환할 수 있습니다.

헤어드라이어에 전원을 연결하기 전에는 스위치가 꺼져 있는지 확인하세요.



## 온도 설정

버튼을 눌러 4가지 열풍 설정인 냉풍, 온풍, 열풍, 열풍/냉풍 반복을 선택할 수 있습니다.

길게 누르면 냉풍으로 전환하고, 버튼에서 손을 떼면 온도는 이전의 상태로 되돌아갑니다.

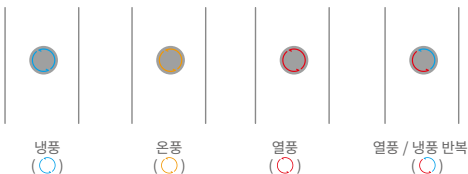

헤어 스타일링에 적절한 실내 온도의 냉풍입니다.

머리를 말릴 때 열 손상을 방지할 수 있는 최적의 온도입니다.

젖은 머리를 빠르게 말릴 때 적합합니다.

7초간 열풍이 나오고 5초간 냉풍이 나와 열 축적 효과를 줄입니다.

## 냉풍으로 빠르게 전환

온도 버튼  을 길게 누르면 스타일링을 위한 냉풍 온도 설정으로 빠르게 전환할 수 있습니다. 버튼에서 손을 떼면 원래 온도 설정으로 되돌아갑니다.

## KO 헤어드라이어 구성

포켓은 세 가지 모드로 변형이 가능해 다양한 상황에 맞는 편리함을 제공합니다.



"N" 모양: 간편한 보관을 위한 접은 형태입니다.

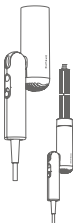

"1" 모양: 서로 다른 방향의 컬링 노즐을 사용해 컬이 있는 스타일을 연출할 수 있습니다.

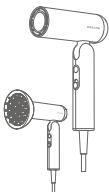

7자형: 디퓨저 노즐과 함께 사용하면 말리면서 볼륨감을 더하고 자연스러운 컬을 만들 수 있습니다.

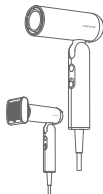

"7" 모양: 플라이어웨이 노즐을 사용해 헤어를 말리는 동시에 매끄럽고 컬이 없는 일직선의 스타일을 연출할 수 있습니다.

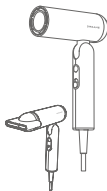

7자형: 스타일링 노즐 및 원형 빗과 함께 사용하면 말리면서 원하는 스타일을 연출할 수 있습니다.

# 매끄러운 스트레이트 헤어스타일링

## 플라이어웨이 노즐 사용

3단계 가속과 유선형 모양의 조합은 강력한 흡입 공기 흐름을 만들어 머리를 곧게 펴주고, 부스스한 부분을 매끈하게 만들어 줍니다. 빗과 함께 사용하면 자연스러운 컬을 만들 수도 있습니다.

### 1 단계

Dreame Pocket 헤어드라이어로 머리를 말리세요.

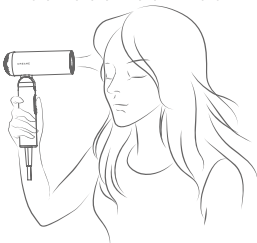

### 2 단계

플라이어웨이 노즐을 부착하세요. 화살표는 공기 흐름의 방향을 가리킵니다. 노즐을 머리카락 가까이 댄 상태를 유지하고 머리카락이 노즐에 달려오도록 한 다음 머리 끝자락까지 천천히 아래로 내리세요. 드라이어로 말린 머리의 정돈된 헤어스타일링을 연출할 때 사용하세요.

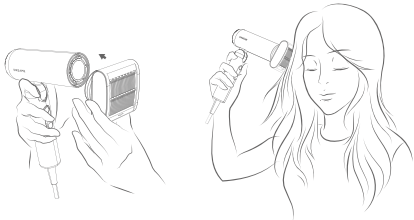

## KO 매끄러운 스트레이트 헤어스타일링

### 3 단계

노즐 사용을 마친 후에는 양쪽을 잡고 떼기 전에 노즐을 식히세요.

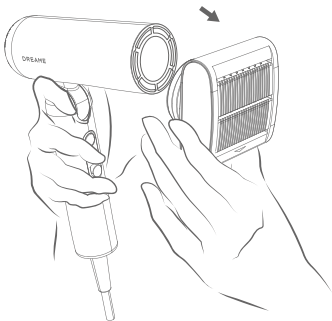

# 컬이 들어간 헤어스타일링

## 컬링 노즐 사용

자동 랩 컬링 노즐을 사용하면 바람으로 스타일링하고 머리가 마르는 동시에 스타일링을 마칠 수 있어 시간을 절약할 뿐만 아니라 머리의 손상도 줄여줍니다.

### 1단계

Dreame Pocket 헤어드라이어로 머리를 말리세요.



### 2단계

사용할 자동 랩 노즐의 방향을 정하고 그에 맞는 자동 랩 노즐을 고르세요. 그림과 같이 컬링 노즐을 부착하고 돌리세요.

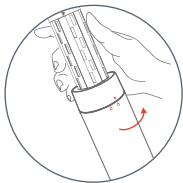
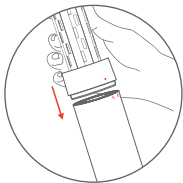

## KO 컬이 있는 헤어 스타일링

### 3단계

머리카락의 한 부분을 잡고 강풍의 열풍 모드로 설정하고, 머리 끝자락에 컬링 노즐을 대세요. 머리카락이 노즐에 자동으로 감깁니다.



### 4단계

스타일러를 회전시키지 않고 머리쪽으로 움직이세요. 열풍 모드로 10초 동안 기다리세요.



## 컬이 있는 헤어 스타일링

### 5단계

모드 버튼을 길게 눌러 원터치 냉풍 모드로 설정하세요.

5~10초 동안 기다려 컬을 만드세요. 기기를 끄고 머리카락을 풀어주세요.

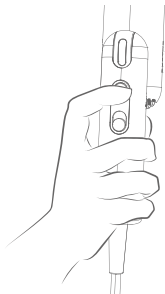

32mm 컬링 노즐(좌)



32mm 컬링 노즐(우)

사용을 마치면 노즐을 식히세요. 그리고 나서 그림과 같이 노즐을 안전하게 떼세요.

## KO 풍성한 볼륨 연출

디퓨저 노즐과 함께 사용하세요.

1단계

Dream Pocket 헤어 드라이어를 사용하여 모발을 50% 정도 말려주세요.



2단계

안내에 따라 디퓨저 노즐을 부착하고 제자리에 고정될 때까지 돌리세요.

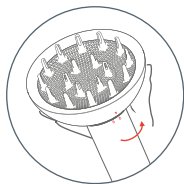
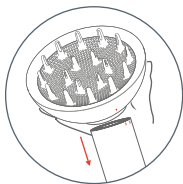

## 풍성한 볼륨 연출

### 3단계

디퓨저 노즐에 컬을 살짝 넣어 말려주세요. 이렇게 하면 자연스럽게 우아한 컬을 만들 수 있습니다.

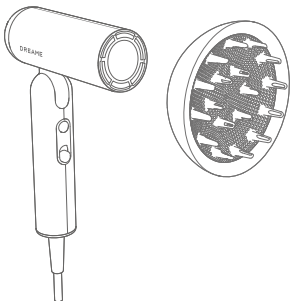

## KO 스타일링 노즐

스타일링 노즐은 헤어 드라이어의 바람을 더 넓고 집중되게 조절해줍니다. 컬링 빗과 함께 사용하면 모발 끝을 안쪽으로 말아주거나, 앞머리를 세팅하거나, 부분적으로 세밀한 스타일링을 연출할 수 있습니다.

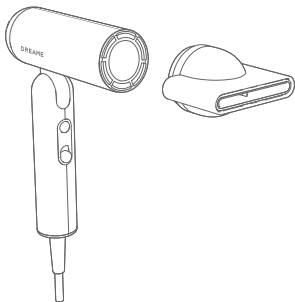

## 청소 및 관리

분리형 에어 필터는 스냅으로 고정되어 있습니다. 표시된 방향으로 돌려 필터를 빼내세요.

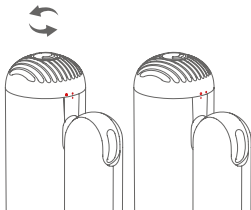

에어 필터 돌리기

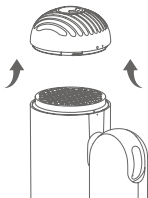

에어 필터 빼기

금속 필터는 부드러운 공기 흐름을 유지하기 위해 주기적으로 청소해 먼지가 쌓이는 것을 방지해야 합니다.

## KO 청소 및 관리

보풀이 없는 천, 부드러운 솔이나 칫솔로 스테인리스 스틸 필터 표면에 붙어 있는 먼지를 제거하세요.

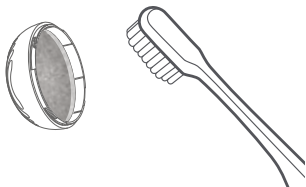

에어 필터 청소하기

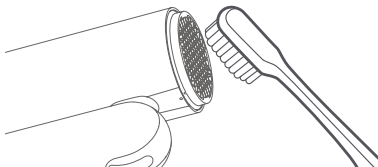

금속 필터 청소하기

**!** 스테인리스 스틸 필터는 물로 씻지 마세요. 오작동을 일으킬 수 있습니다.

청소 후 에어 필터를 다시 장착해 원위치에 확실히 고정하세요.

## 기본 사양

제품명	Dreame Pocket 고속 헤어드라이기
모델 번호	AHD51
정격 전압	220-240V~
정격 주파수	50/60Hz
정격 전력	1300W
제품 치수	50×145×201mm



Dreame Trading(Tianjin) Co., Ltd.는 본 기기가 적용되는 지침, 유럽 표준, 개정 법률을 준수함을 선언합니다.

EU 적합성 선언에 대한 전문은 다음 주소를 통해 확인할 수 있습니다. <https://global.dreameotech.com>

## WEEE 폐기 및 재활용 정보



이 기호가 있는 모든 제품은 폐전기전자제품(2012/19/EU 지침에서 말하는 WEEE)이며, 분류되지 않은 일반 쓰레기와 혼합되어서는 안 됩니다. 폐기 장비는 정부 혹은 지역 당국에서 지정한 폐전기전자제품 재활용 시설로 보내 보건과 환경을 보호해야 합니다. 올바른 폐기와 재활용은 환경과 보건에 부정적인 영향을 방지하는 데 도움이 될 것입니다. 자세한 위치 정보는 설치자 혹은 지역 당국에 문의하거나, 수집 장소의 이용 약관을 참조해 주시기 바랍니다.



For more details, please scan the QR code to obtain the electronic manual.



User manual version number: V 1.0

Service website: <http://global.dreametech.com>

Manufacturer: Dreame Trading (Tianjin) Co., Ltd.

Address: Room 2112-1-1, South District, Finance and Trade Center, No.6975 Yazhou Road, Dongjiang Bonded Port Area, Tianjin Pilot Free Trade Zone, Tianjin, China

Made in China