

Dreame R20 SE-A

Cordless Stick Vacuum

User Manual

THANK YOU

FOR PURCHASING THIS DREAME VACUUM CLEANER.

Registration Quick Start

Welcome to register a Dreame account by scanning the QR code.

You are available for the User Manual and Special Offers.



With it you are obtaining a high quality product that is engineered for optimal performance. If you have any questions on the product, please contact us: aftersales@dreame.tech.

EN	User Manual	01
DE	Benutzerhandbuch	12
FR	Mode d'emploi	24
IT	Manuale d'uso	35
ES	Manual de usuario	46
PT	Manual do utilizador	57
PL	Instrukcja obsługi	68
NL	Gebruikershandleiding	79
AR	دليل المستخدم	90
HE	מדריך למשתמש	101
TR	Kullanıcı Kılavuzu	112



Please scan the QR code
for the User Manual.

A



1

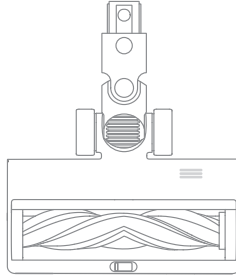

2

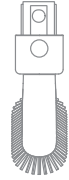

3

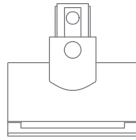

4



5



6

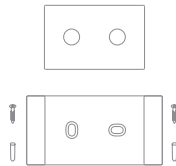

7

B-1

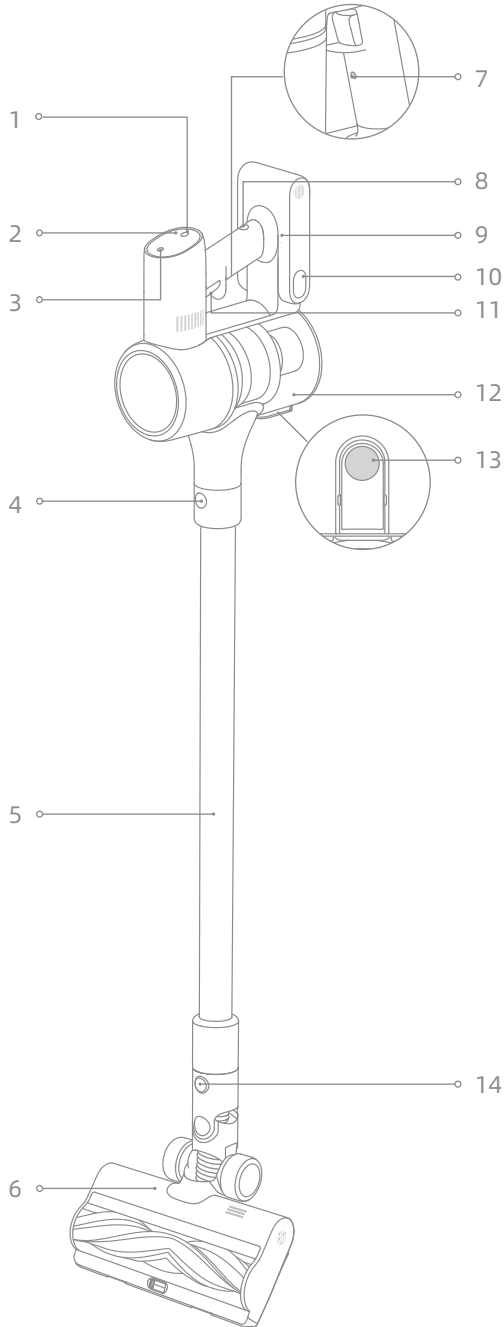

B-2

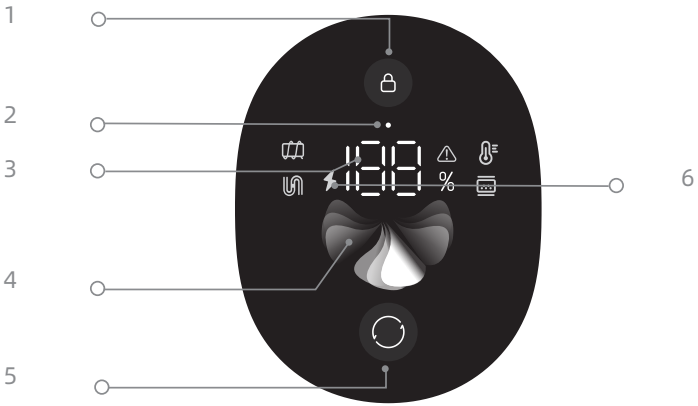

7



8



9

C-1

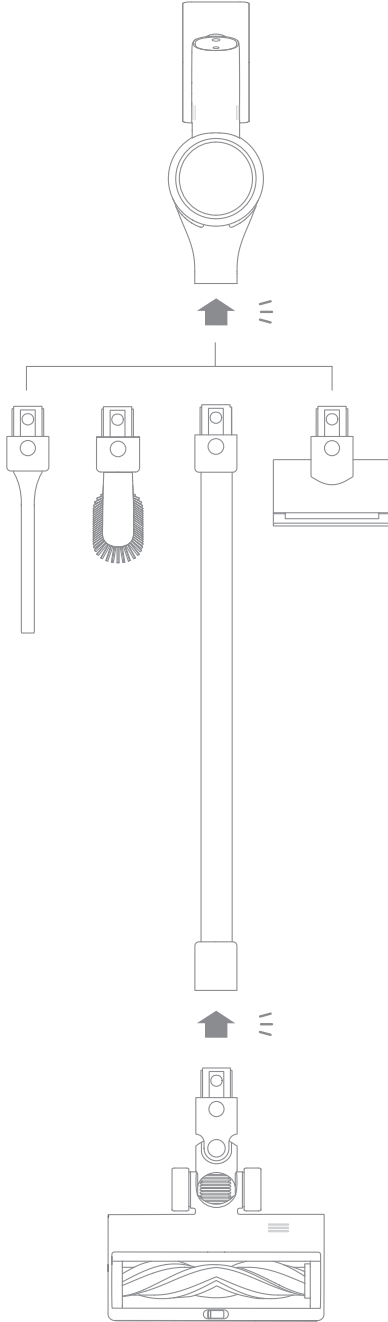

C-2

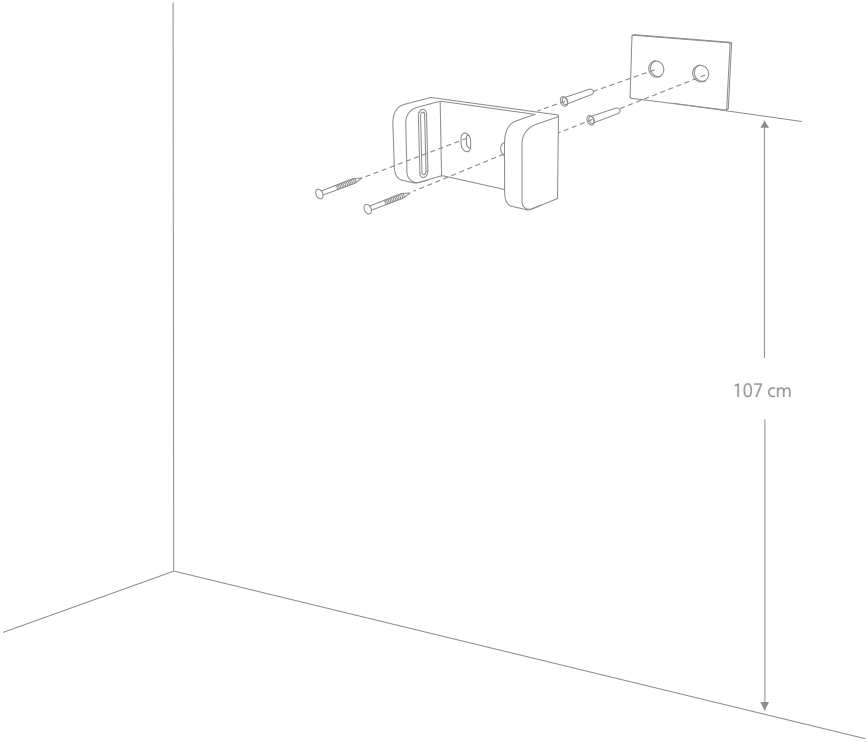

D-1

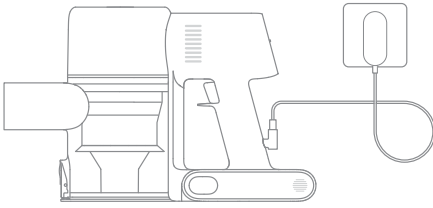

D-2

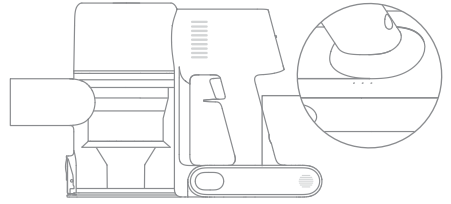

D-3



E-1



E-2

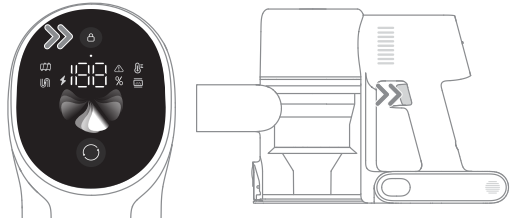

E-3

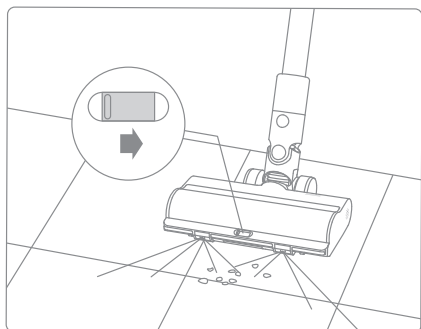

E-4

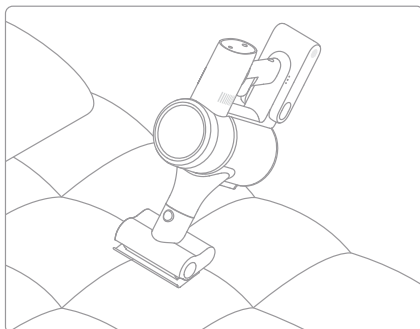

E-5

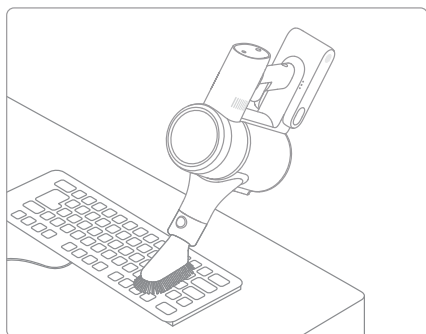

E-6

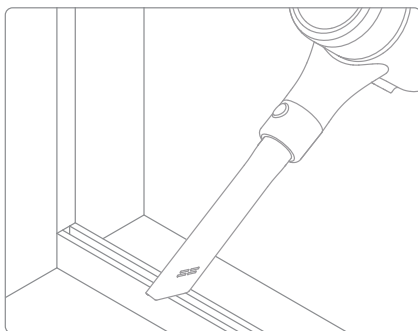

E-7

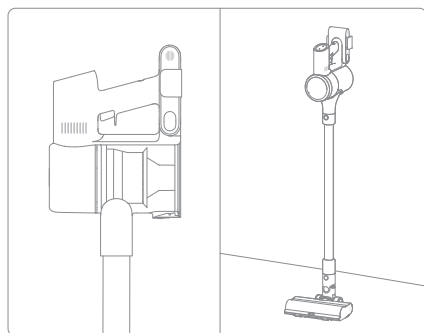

F-1

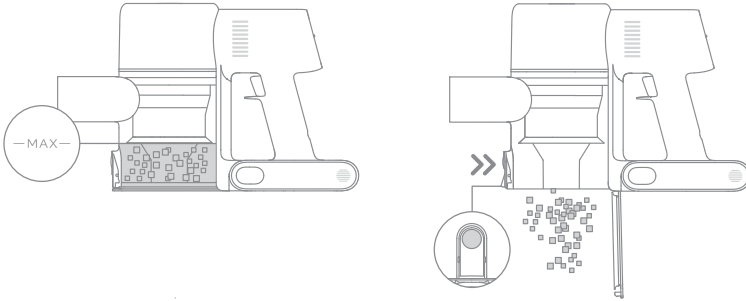

F-2

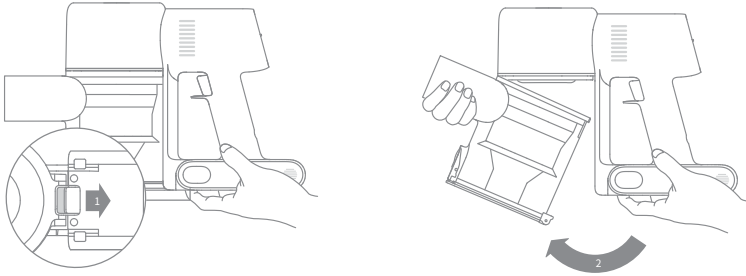

F-3

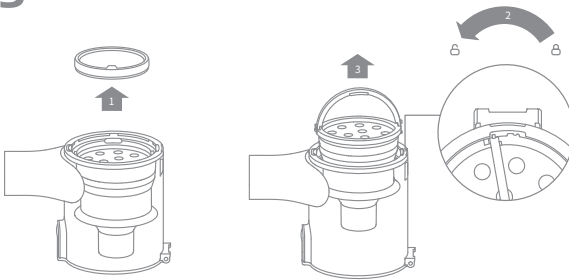

F-4

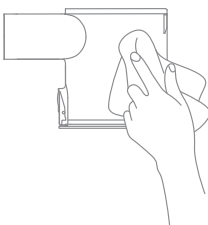

F-5

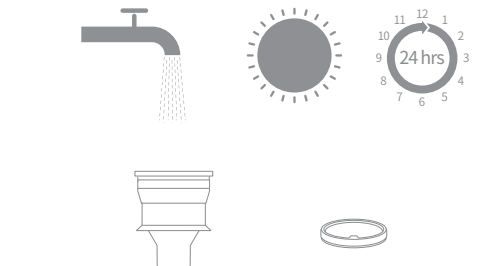

F-6

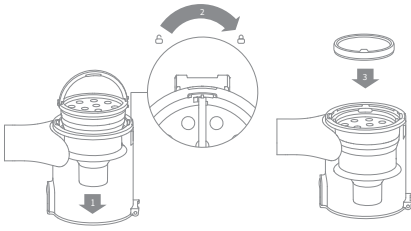

F-7

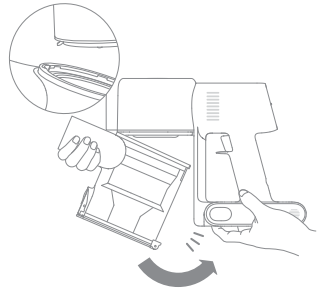

F-8

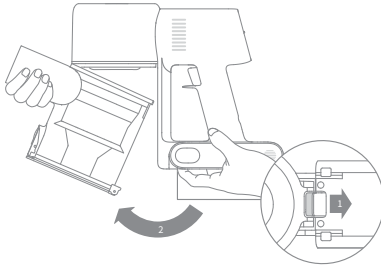

F-9

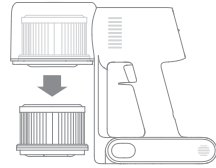

F-10

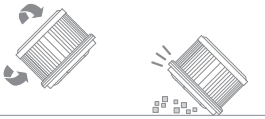

F-11

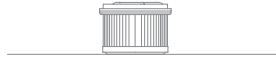
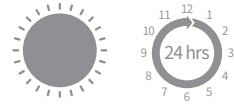

F-12

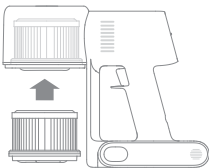

F-13

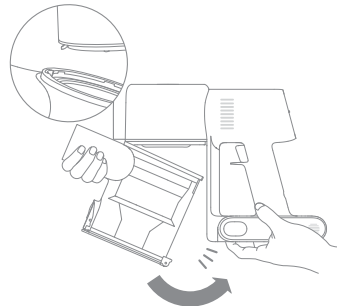

F-14

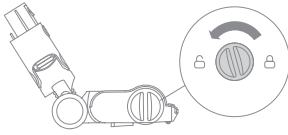

F-15

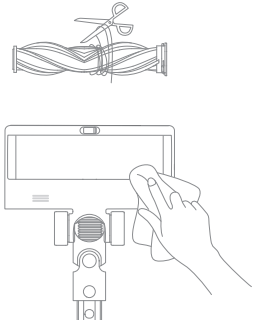

F-16



F-17

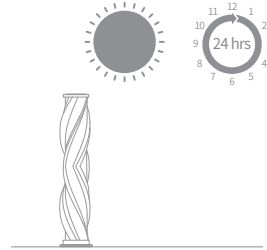

F-18

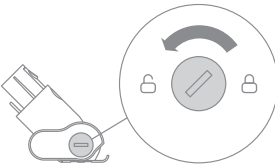

F-19

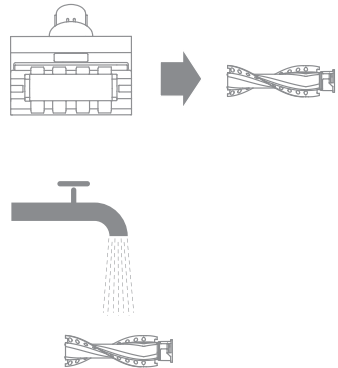

F-20

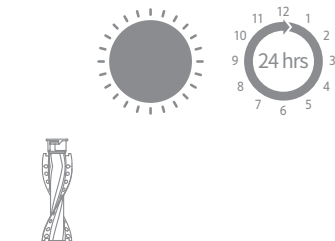

F-21



F-22

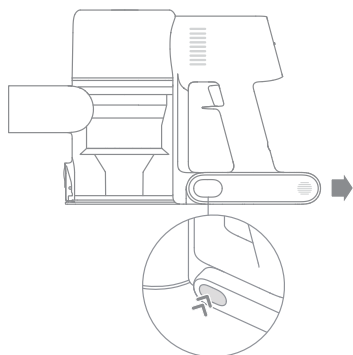

To prevent accidents including electric shock or fire caused by improper use, please read this manual carefully before use and retain it for future reference.

Warning

- This product can be used by children aged from 8 years and above and persons with physical, sensory, intellectual deficiencies, or limited experience or knowledge under the supervision of a parent or guardian to ensure safe operation and to avoid any risk of hazards. Cleaning and maintenance shall not be made by children without supervision.
- This appliance is not intended for use by persons (including children) with reduced physical, sensory or mental capabilities, or lack of experience and knowledge, unless they have been given supervision or instruction concerning use of the appliance by a person responsible for their safety.
- Children should be supervised to ensure that they do not play with the appliance.
- The vacuum is not a toy. Children shall not play with or operate this product. Please exercise caution when using the vacuum near children. Do not allow children to clean or maintain the vacuum unless supervised by a parent or guardian.
- Do not use the vacuum outdoors or on wet surfaces. Only use the vacuum on dry indoor surfaces. Do not touch the plug or any part of the vacuum with wet hands.
- To reduce the risk of fire, explosion, or injury, check to make sure the lithium battery and charging adapter are undamaged before use. Do not use the vacuum if either the lithium battery or charger is damaged.
- The multi-surface brush, illumination soft roller brush, motorized mini-brush, battery, metal connector pin, and vacuum are electrically conductive and should not be immersed in water or other liquid. Make sure to dry all filters after cleaning.
- To prevent injury caused by moving parts, turn off the vacuum before cleaning the multi-surface brush, illumination soft roller brush and motorized mini-brush. The multi-surface brush, illumination soft roller brush, motorized mini-brush, dust compartment and filter must all be properly installed before using the vacuum.
- Only use the original charging adapter. Never use an unoriginal adapter, as this may cause the lithium battery to catch fire.
- Do not use the vacuum to pick up flammable or combustible liquids, such as gasoline, or bleach, ammonia, drain cleaners or other liquids.
- Do not use the vacuum to pick up sharp or hard objects, such as glass, nails, screws, or coins, which may damage the machine. Do not use the vacuum to pick up drywall particles, ashes like fireplace ash, or smoking or burning materials such as coal, cigarette butts or matches.
- Check the area to be cleaned before use. To prevent the openings from being blocked, clear the larger paper, spitball, plastic cloth or sharp objects (such as glass, nails, screws, coins, etc.) and any object which is larger than openings.
- Keep hair, loose clothing, fingers and other parts of the body away from the vacuum's openings and moving parts. Do not point the extension rod, wand or tools at your eyes or ears or put them in your mouth.
- Do not put any object into the vacuum's openings. Do not use the vacuum with any opening blocked. Keep free of dust, lint, hair, or other items which may reduce airflow.

- Do not rest the vacuum against a chair, table, or other unstable surface, as this may cause damage to the machine or personal injury. If the vacuum becomes damaged from being knocked over or is otherwise malfunctioning, please contact our authorized service department. Never attempt to disassemble the device on your own.
- All instructions in the manual for recharging the battery must be strictly followed. Failure to properly charge the battery within the specified temperature range could damage the battery.
- Only use accessories and replacement parts recommended by the manufacturer.
- Please be extra careful when using the vacuum to clean stairs.
- Make sure the vacuum is unplugged when not used for extended periods as well as prior to performing any maintenance or repairs.
- Do not install, charge, or use this product outdoors, in bathrooms, or around a pool.
- Fire Hazard Warning: Do not apply any type of fragrance to the vacuum's filter. These types of products are known to contain flammable chemicals which may cause the vacuum to catch fire.
- Only use the original charger (Model TPQ-88E340090VW01/KL-WE340090-G2/XHD045-340090EUV). Failing to do so may cause the lithium-ion battery to catch fire.
- WARNING: For the purposes of recharging the battery, only use the detachable supply unit provided with this appliance.
- Only use the approved battery type (Model V2213V-851P-BWA/V2213V-851P-LNA). Failing to do so may cause the lithium-ion battery to catch fire.
- If the battery material is released, remove personnel from area until the batteries cool down and fumes dissipate.
- Provide maximum ventilation to clear out hazardous gases and avoid skin and eye contact or inhalation of vapors.
- Remove spilled liquid with absorbent and incinerate waste.
- Do not use and store in extremely hot or cold environments (below 0°C /32°F or above 40°C /104°F). Please charge the cordless vacuum in temperature above 0°C / 32°F and below 40°C /104°F.
- This product is designed for home use only.
- The supply terminals are not to be short-circuited.



Read operator's manual



Detachable supply unit



For indoor use only

We, Dreame Trading (Tianjin) Co. , Ltd. , hereby, declares that this equipment is in compliance with the applicable Directives and European Norms, and amendments. The full text of the EU declaration of conformity is available at the following internet address: <https://global.dreamotech.com>

For detailed e-manual, please go to <https://global.dreamotech.com/pages/user-manuals-and-faqs>

Product Overview

Accessories

1. Extension Rod
2. Illumination Multi-Surface Brush
3. Soft Dusting Brush
4. Motorized Mini-Brush
5. Charger
6. Crevice Nozzle
7. Wall Mount(Including screw × 2, wall plug × 2, and mounting template sticker)

Note: The images in this manual are for illustrative purposes only. The actual product may differ.

Fig. A

Component Names

1. Suction Level Switch
2. Display Screen
3. Trigger Switch Lock
4. Extension Rod Release Button
5. Extension Rod
6. Illumination Multi-Surface Brush
7. Antistatic Contact
8. Charging Port
9. LED Battery Status Indicator
10. Battery Release Button
11. Standby Button
- Press to start
- Release to stop
12. Dust Cup
13. Dust Cup Bottom Cover Release Button
14. Brush Release Button

Fig. B-1

Introduction of Display Screen

1. Trigger switch lock
Press briefly to enter/ exit the lock state.
2. Lock Status
3. Battery Level Percentage

When the display shows "LO", it indicates that the battery level is lower than 10%.

4. Suction Level

The color of fan-shaped icon changes with different modes.

5. Suction Level Switch

Press briefly to switch between eco, med and turbo mode.

Note: The Med mode is used by default every time the vacuum is turned on.

6. ⚡Charging/Battery Level Indicator

Blinking red: Battery level ≤ 10%

Pulsing red: Battery level ≤ 10% (charging)

Pulsing green: Battery level > 10% (charging)

7. Med

8. Eco

9. Turbo

If the vacuum is not working properly, the screen display will show an error message. Please refer to the troubleshooting table to find your solution.

Fig. B-2

Installation

Accessories Installation

☰ Click

Fig. C-1

Wall Mount Installation Diagram

1. The bottom edge of the mounting template sticker should be parallel to and about 107 cm from the ground.
2. Use a power drill with an 8 mm drill bit to drill a hole into each marker on the mounting template sticker, then insert a wall plug into each hole.
3. Align the holes on the mount with the

holes on the wall. Fasten it to the wall with the included screws.

Fig. C-2

Note:

- The wall mount is an optional accessory. You can install it based on your needs.
- The wall mount should be installed on a cool, dry surface with an electrical outlet nearby. Prior to installing, ensure that there are no electrical wires or pipes in the space directly behind installation position.

Charging

Fully charge the vacuum before using it for the first time.

Note:

- A full charge will take approximately 4 hours.
- Using Turbo mode for a prolonged period will cause the battery to heat up, which increases charging time. Allow the vacuum to cool down for 30 minutes before charging it.

Charging Methods

Charging the vacuum with the charger

Fig. D-1

LED Battery Status Indicator

- ● ☀ Low battery
- ☀ ○ Half battery
- ☀ ○ ○ Nearly full
- ○ ○ Fully charged

- Off ☀ Blinking ○ On

Note: Once the vacuum is fully charged, the indicator will turn off after 5 minutes, and the vacuum will enter the energy-saving mode.

Fig. D-2

Battery Status Display

Display Screen

The number on the display screen represents the current battery level in a percentage during charging. When the number becomes 100, the battery is fully charged.

Fig. D-3

How to Use

Working Methods

Select from two working methods for the vacuum, based on your needs.

Method 1: Discontinuous Cleaning Mode

Press and hold the standby button to start the appliance, and release the button to stop immediately.

Fig. E-1

Method 2: Continuous Cleaning Mode (Trigger switch lock)

Press the trigger switch lock to switch to Continuous Cleaning Mode, and then briefly press the standby button to keep the vacuum in Continuous Cleaning Mode.

Use the trigger switch lock to free your fingers and avoid finger fatigue caused by holding the standby button.

Fig. E-2

Note:

- In this mode, the lock indicator will illuminate steadily.
- Press the trigger switch lock again to quit Continuous Cleaning Mode.

Using Different Accessories

Illumination Multi-Surface Brush

- When using on baby play mats, carpets or for vacuuming coffee beans, pop corn and other pellets, turn on the switch on the brush.

- When vacuuming on tiles, wooden floors or other hard surfaces, turn off the switch.

Fig. E-3

Note: When the appliance starts, the lights in front of the brush roller will automatically turn on, which is convenient for use.

Motorized Mini-Brush

For vacuuming dirt, pet hair, and other stubborn debris from sofas, bedding, and other fabric surfaces.

Fig. E-4

Note: It is not recommended to vacuum on fragile surfaces, such as silk.

Soft Dusting Brush

Suitable for vacuuming on LCDs, keyboards, lampshades, curtains, shutters and other surfaces of fragile objects.

Fig. E-5

Crevice Nozzle

Suitable for vacuuming cracks, corners of doors and windows, stairs, and other hard-to-reach places.

Fig. E-6

Wall Mount

The vacuum cleaner can be placed on the wall mount when it is not in use.

Note: Place vacuum cleaner on the wall mount with the extension rod and multi-surface brush connected.

Fig. E-7

Note:

- If any rotating part becomes stuck, the vacuum may shut off automatically.

Remove any trapped foreign objects, then resume use.

- When the motor becomes overheated, the vacuum will automatically shut off. Wait until the battery temperature returns to normal, then resume use.

Care & Maintenance

Tips:

1. Always use genuine parts to keep your warranty from being void.
2. If the filter or nozzle becomes clogged, the vacuum will stop working shortly after being turned on. Clear the tube to restore functionality.
3. If the vacuum is not used for an extended period, fully charge it, unplug its charger, and store it in a cool, low-humidity environment away from direct sunlight. To avoid over-discharging the battery, recharge the vacuum at least once every three months.

Cleaning the Vacuum

Wipe the vacuum with a soft dry cloth.

Cleaning the Dust Cup, Pre-Filter, and Cyclone Assembly

The vacuum's cleaning ability will be reduced if the dust cup is filled to the "MAX" mark. To regain performance, empty the dust cup in a timely manner. Before emptying the cup, make sure the vacuum is disconnected from the power, and do not press its standby button.

1. Press the dust cup bottom cover release button, then empty the contents.

Fig. F-1

2. Push the dust cup release switch in the direction indicated by the arrow, then gently remove the dust cup from the vacuum.

Fig. F-2

3. Remove the pre-filter first, then lift the handle of the cyclone assembly and turn it counterclockwise until it stops, then pull to lift out the cyclone assembly.

Fig. F-3

4. Wipe the dust cup with a soft wet cloth. Pay attention to wringing out the cloth before using.

Fig. F-4

⚠ To reduce the risk of electric shock, do not rinse the dust cup with water.

5. Rinse the cyclone assembly and pre-filter until they are clean. After washing, air dry for at least 24 hours .

Fig. F-5

Note:

- It is recommended to clean the dust cup once every month.
- It is recommended to clean the pre-filter at least once every 3 months and the cyclone system at least once every 6 months.

Installing the Dust Cup, Pre-Filter, and Cyclone Assembly

1. Insert the cyclone assembly vertically into the dust cup, and make sure that the handle of the cyclone assembly line up with the slot on the left side of the dust cup. Turn the handle clockwise until it locks, then flip the handle down.

2. Place the pre-filter with its front side facing up into the cyclone assembly.

Fig. F-6

3. Slightly tilt the dust cup so the slot aligns with the clip on the vacuum. Then gently push the dust cup until it clicks into place.

Fig. F-7

Cleaning the Filter

It is recommended to clean the filter once every 4 to 6 months.

1. Remove the dust cup as shown in the figure.

Fig. F-8

2. Remove the filter from the vacuum by pulling it down in the direction shown in the figure.

Fig. F-9

3. Clean the filter with clean water. Make sure you rotate the filter 360° to thoroughly and remove all dust caught in the filter. Lightly tap the filter several times to remove any excess dirt.

Fig. F-10

4. Allow the filter to air dry for 24 hours.

Fig. F-11

Note:

- Only use clean water to wash the filter. Do not use detergent.
- Do not attempt to clean the filter with a brush or finger.
- It is recommended to clean the filter once every 4 to 6 months.

Installing the filter

1. Insert the filter into the vacuum and gently press down, as illustrated.

Fig. F-12

2. Reinstall the dust cup.

Fig. F-13

Cleaning the Illumination Multi-Surface Brush

1. Turn the lock counterclockwise until it stops, then remove the roller from the roller brush.

Fig. F-14

2. Use scissors to cut off the hairs and fibers that get stuck on the brush roller. Wipe the dust from the notch and transparent cover with a dry cloth or paper towel. Thoroughly dry before use.

Fig. F-15

3. When it is dirty, rinse the brush roller with clean water until it is clean.

Fig. F-16

4. Stand the brush roller upright for at least 24 hours until it is fully dry.

Fig. F-17

Cleaning the Motorized Mini-Brush

1. Use a coin as illustrated to rotate the lock counterclockwise until you hear a click.

Fig. F-18

2. After unlocking the motorized mini-brush, remove the brush roller, then rinse and clean it.

Fig. F-19

3. Stand the brush roller upright in a well-ventilated area for at least 24 hours until it is fully dry.

Fig. F-20

4. Once the brush roller is dry, reinstall it by following the disassembly steps in reverse.

Fig. F-21

Battery Pack

The vacuum contains a removable rechargeable lithium-ion battery pack which has a limited number of recharge cycles. After extended use, the battery pack may no longer hold a charge. If this happens, it means the battery pack has reached the end of its life cycle and needs to be replaced.

1. Press down the battery pack release button and slide the battery pack to the right, as illustrated, to remove it.

2. Install the new battery pack.

Fig. F-22

Specifications

Vacuum			
Model	VZV23A		
Rated Voltage	28.8 V ---	Rated Power	425 W
Charging Time	Approx. 4 hours		
Motorized Mini-Brush			
Model	VMM4		
Rated Power	20 W	Rated Voltage	25.2 V ---
Illumination Multi-Surface Brush			
Model	VMBZ		
Rated Power	40 W	Rated Voltage	25.2 V ---
Charger			
Model	TPQ-88E340090VW01: Shenzhen Tianyin Electronics Co., Ltd KL-WE340090-G2: Xiamen Keli Electronics Co., Ltd.		
Input	100-240 V \sim 50/60 Hz 0.8 A Max	Output	34 V --- 0.9 A 30.6 W
Model	XHD045-340090EUV: FOSHAN CITY SHUNDE DISTRICT XINHUIDA ELECTRONIC CO.LTD		
Input	100-240 V \sim 50/60 Hz 1.5 A	Output	34 V --- 0.9 A 30.6 W
Average Active Efficiency	87.01%	Efficiency at Low Load (10%)	77.01%
No-load Power Consumption	0.1 W		
Rechargeable Lithium-Ion Battery Pack			
Model	V2213V-8S1P-BWA/V2213V-8S1P-LNA		
Nominal Voltage	28.8 V ---	Nominal Capacity	2500 mAh
Rated Capacity	2300 mAh	Energy	66.24 Wh

	Off Mode (Vacuum Cleaner)	Standby Mode (Charger)	Standby Mode (Vacuum Cleaner+Charger)
Power Consumption	≤ 0.5 W		
Time to Enter the Condition	≤ 20 min		

If the vacuum is not working properly, please refer to the table below.

Errors	Possible Causes	Solutions
Vacuum does not work.	The appliance is out of battery or its battery level is low.	Fully charge the vacuum, then resume use.
	Overheat protection mode triggered by a blockage.	Clean the suction openings or air duct. Wait until the vacuum cools down, then reactivate it.
	The suction opening or air duct is blocked.	Clear any blockages from suction opening or air duct.
Weak suction force.	Dust cup is full and/or filter assembly is clogged.	Empty the dust cup and clean the filter assembly.
	Attachment is blocked.	Clear any blockages in the attachment.
The motor makes a strange noise.	Main suction opening or extension rod is blocked.	Clear any blockage in the main suction opening or extension rod.
The first indicator is red when charging the vacuum.	The battery pack is damaged.	Please contact after-sales service to arrange maintenance.
The first indicator blinks red when charging the vacuum.	The charger is incompatible.	Only use the original charger to charge the vacuum.

Errors	Possible Causes	Solutions
The battery indicator does not light up when charging.	The charger does not plug into the vacuum well.	Check whether the charger is properly plugged into the vacuum.
	The battery is charged and switches to Sleep Mode automatically.	The vacuum runs normally.
	The problem persists after ruling out the above two possibilities.	Please contact the after-sales department for maintenance.
The vacuum charges slowly.	The battery temperature is too low or too high.	Wait until the battery temperature returns normal, and then recharge.
LED light of the multi-surface brush does not work.	LED lights are damaged.	Please contact the aftersales department for maintenance.





The lithium-ion battery pack contains substances that are hazardous to the environment. Before disposing of the vacuum, please remove the battery pack, then discard or recycle it in accordance with local laws and regulations of the country or region it is used in.

The appliance must be disconnected from the power supply when removing the battery. Keep batteries out of the reach of children. Never put batteries in mouth. If swallowed, contact your physician or local poison control.

Under abusive conditions, never contact the battery from which the liquid may be ejected. If contact accidentally occurs, rinse with water. If liquid contacts eyes, seek medical help immediately. Liquid ejected from the battery may cause irritation or burns.

Troubleshooting

If the vacuum is not working properly, the screen display will show an error message. Please refer to the troubleshooting table to find your solution.

Error Icon	Status	Error Message	Solutions
	Blinking orange	Air duct blocked	Check whether the dust cup, extension rod, or brush is blocked.
	Blinking orange	Brush roller stuck	Refer to the [Cleaning the Brush] section to clean the debris and hair tangled on the brush roller.
	Solid orange	Filter is expiring	Please replace the filter in time.
	Blinking red	High-temperature alert	Please wait until the motor temperature returns normal.

If one of the error codes from E0 to E4 appears on the display screen, please contact the after-sales service team.

WEEE Information



All products bearing this symbol are waste electrical and electronic equipment (WEEE as in directive 2012/19/EU) which should not be mixed with unsorted household waste. Instead, you should protect human health and the environment by handing over your waste equipment to a designated collection point for the recycling of waste electrical and electronic equipment, appointed by the government or local authorities. Correct disposal and recycling will help prevent potential negative consequences to the environment and human health. Please contact the installer or local authorities for more information about the location as well as terms and conditions of such collection points.

Sicherheitshinweise

Lesen Sie dieses Handbuch vor dem Gebrauch sorgfältig durch und bewahren Sie es zum späteren Nachschlagen auf, um Unfälle, wie z. B. einen Stromschlag oder einen Brand, durch unsachgemäßen Gebrauch zu vermeiden.

Warnung

- Dieses Produkt kann von Kindern ab 8 Jahren und Personen mit körperlichen, sensorischen oder intellektuellen Defiziten oder mit begrenzter Erfahrung oder Wissen unter der Aufsicht eines Elternteils oder Erziehungsberechtigten verwendet werden, um einen sicheren Betrieb zu gewährleisten und jegliche Gefahr zu vermeiden. Kinder dürfen die Reinigung und Wartung nicht ohne Aufsicht durchführen.
- Dieses Gerät ist nicht für die Verwendung durch Personen (einschließlich Kinder) mit eingeschränkten motorischen, sensorischen oder geistigen Fähigkeiten oder mangelnder Erfahrung und Wissen bestimmt, es sei denn, sie werden von einer für ihre Sicherheit verantwortlichen Person beaufsichtigt oder erhalten Anweisungen zur Verwendung des Geräts.
- Kinder sollten beaufsichtigt werden, um sicherzustellen, dass sie nicht mit dem Gerät spielen.
- Der Staubsauger ist kein Spielzeug. Kinder dürfen nicht mit diesem Produkt spielen oder es bedienen. Bei der Verwendung des Staubsaugers in der Nähe von Kindern ist Vorsicht geboten. Erlauben Sie Kindern nicht, den Staubsauger zu reinigen oder zu warten, wenn sie nicht von einem Elternteil oder einer Aufsichtsperson beaufsichtigt werden.
- Verwenden Sie den Staubsauger nicht im Freien oder auf nassen Oberflächen. Der Staubsauger darf nur auf trockenen Oberflächen in Innenräumen verwendet werden. Berühren Sie den Stecker oder andere Teile des Staubsaugers nicht mit nassen Händen.
- Zur Verringerung der Brand-, Explosions- und Verletzungsgefahr stellen Sie vor dem Gebrauch sicher, dass der Lithiumakku und der Ladeadapter unbeschädigt sind. Bei Beschädigung des Lithiumakkus oder des Ladegeräts darf der Staubsauger nicht verwendet werden.
- Die Multiflächen-Bürste, die beleuchtete weiche Walzenbürste, die motorisierte Mini-Bürste, der Akku, der Metallanschlussstift und der Staubsauger sind elektrisch leitend und sollten nicht in Wasser oder andere Flüssigkeiten getaucht werden. Trocknen Sie alle Filter nach der Reinigung.
- Schalten Sie den Staubsauger vor der Reinigung der Multiflächen-Bürste, der beleuchteten weichen Walzenbürste und der motorisierten Mini-Bürste aus, um Verletzungen durch bewegliche Teile zu vermeiden. Die Multiflächen-Bürste, die beleuchtete weiche Walzenbürste, die motorisierte Mini-Bürste, der Staubbehälter und der Filter müssen vor der Inbetriebnahme des Staubsaugers ordnungsgemäß eingesetzt sein.
- Nur mit dem Original-Ladeadapter verwenden. Verwenden Sie niemals Nicht-Original-Adapter, da dies zu einer Entzündung des Lithium-Akkus führen kann.
- Verwenden Sie den Staubsauger nicht zum Aufsaugen von entflammbar oder brennbaren Flüssigkeiten, wie z. B. Benzin, Bleichmittel, Ammoniak, Abflussreiniger oder anderen Flüssigkeiten.
- Verwenden Sie den Staubsauger nicht zum Aufsaugen von scharfen oder harten Gegenständen wie z. B. Glas, Nägeln, Schrauben oder Münzen, da diese das Gerät beschädigen können. Verwenden Sie den Staubsauger nicht zum Aufsaugen von Trockenwandpartikeln, Asche (z. B. Kaminasche), Rauch oder brennenden Materialien wie z. B. Kohle, Zigarettenstummel oder Streichhölzer.
- Inspizieren Sie den zu reinigenden Bereich vor dem Einsatz. Entfernen Sie größere Papierstücke, Papierkügelchen, Plastiktücher oder scharfe Gegenstände (wie z. B. Glas, Nägel, Schrauben, Münzen usw.) und alle Gegenstände, die größer als die Saugöffnungen sind, damit diese nicht blockiert werden.

- Halten Sie Ihre Haare, lockere Kleidungsstücke, Finger und andere Körperteile von den Öffnungen und beweglichen Teilen des Staubsaugers fern. Richten Sie das Verlängerungsrohr, das Rohr oder die Zubehörteile nicht auf Ihre Augen oder Ohren und nehmen Sie diese nicht in den Mund.
- Führen Sie keine Gegenstände in die Öffnungen des Staubsaugers ein. Verwenden Sie den Staubsauger nicht, wenn eine Öffnung blockiert ist. Halten Sie den Staubsauger frei von Staub, Fusseln, Haaren oder anderen Gegenständen, die den Luftstrom behindern könnten.
- Stützen Sie den Staubsauger nicht gegen einen Stuhl, Tisch oder eine andere instabile Oberfläche, da dies zu Schäden am Gerät oder zu Verletzungen führen kann. Sollte der Staubsauger durch Umkippen beschädigt werden oder anderweitig nicht mehr richtig funktionieren, wenden Sie sich bitte an unseren autorisierten Kundendienst. Versuchen Sie niemals, das Gerät selbst auseinanderzubauen.
- Alle Anweisungen im Handbuch zum Aufladen des Akkus müssen strikt befolgt werden. Wird der Akku nicht innerhalb des vorgegebenen Temperaturbereichs ordnungsgemäß geladen, kann er beschädigt werden.
- Verwenden Sie nur vom Hersteller empfohlenes Zubehör und Ersatzteile.
- Seien Sie bitte besonders vorsichtig, wenn Sie den Staubsauger zum Reinigen von Treppen verwenden.
- Stellen Sie bei längerem Nichtgebrauch sowie vor der Durchführung von Wartungs- oder Reparaturarbeiten sicher, dass der Staubsauger vom Stromnetz getrennt ist.
- Installieren, laden oder verwenden Sie dieses Produkt nicht im Freien, im Badezimmer oder in der Nähe eines Schwimmbekens.
- Warnung vor Brandgefahr: Verwenden Sie keine Duftstoffe für den Filter des Staubsaugers. Diese Produkte enthalten bekanntermaßen entflammbare Chemikalien, die einen Brand im Staubsauger auslösen können.
- Verwenden Sie nur das Original-Ladegerät (Modell TPQ-88E340090VW01/KL-WE340090-G2/XHD045-340090EUV). Bei Nichtbeachtung besteht Brandgefahr für den Lithium-Ionen-Akku.
- ACHTUNG: Benutzen Sie zum Aufladen des Akkus ausschließlich das mitgelieferte abnehmbare Netzteil.
- Verwenden Sie nur den zugelassenen Akkutyp (Modell V2213V-8S1P-BWA/V2213V-8S1P-LNA). Bei Nichtbeachtung besteht Brandgefahr für den Lithium-Ionen-Akku.
- Sollte das Akkumaterial freigesetzt werden, entfernen Sie das Personal aus dem Bereich, bis die Akkus abgekühlt sind und sich die Dämpfe verflüchtigt haben.
- Sorgen Sie für maximale Belüftung, um gefährliche Dämpfe abzuführen, und vermeiden Sie den Kontakt mit Haut und Augen oder das Einatmen von Dämpfen.
- Verschüttete Flüssigkeit mit Absorptionsmittel aufnehmen und den Abfall entsorgen.
- Nicht in extrem heißen oder kalten Umgebungen verwenden und aufbewahren (unter 0 °C oder über 40 °C). Bitte laden Sie den Akku-Staubsauger im Temperaturbereich über 0 °C und unter 40 °C.
- Dieses Gerät ist nur für den Heimgebrauch bestimmt.
- Die Anschlussklemmen dürfen nicht kurzgeschlossen werden.



Bedienungsanleitung lesen



Abnehmbares Netzteil



Nur für den Innenbereich geeignet

Wir, Dreame Trading (Tianjin) Co., Ltd., bestätigen hiermit, dass dieses Gerät mit den geltenden Verordnungen und europäischen Normen sowie etwaigen Ergänzungen in Einklang steht. Der vollständige Wortlaut der EU-Konformitätserklärung ist unter der folgenden Internetadresse abrufbar: <https://global.dreameotech.com>

Eine ausführliche elektronische Anleitung finden Sie unter <https://global.dreameotech.com/pages/user-manuals-and-faqs>

Produktübersicht

Zubehör

1. Verlängerungsstange
2. Multiflächen-Bürste mit Beleuchtung
3. Weiche Staubbürste
4. Motorisierte Mini-Bürste
5. Ladegerät
6. Fugendüse
7. Wandhalterung (inklusive Schraube × 2, Wand-Dübel × 2)

Hinweis: Die Bilder in diesem Handbuch haben rein illustrativen Charakter. Das tatsächliche Produkt kann davon abweichen.

Abb. A

Bezeichnung der Komponenten

1. Saugstufenschalter
2. Bildschirm
3. Auslöseschalter gesperrt
4. Entriegelungstaste für Verlängerungsstab
5. Verlängerungsstange
6. Multiflächen-Bürste mit Beleuchtung
7. Antistatischer Kontakt
8. Ladeanschluss
9. LED-Akkustatus-Indikator
10. Entriegelungstaste für Akku
11. Stand-by-Taste
- Zum Starten drücken
- Zum Stoppen loslassen
12. Staubbehälter
13. Taste zum Öffnen der Bodenabdeckung des Staubbehälters
14. Bürstenentriegelungstaste

Abb. B-1

Einführung in den Bildschirm

1. Auslöseschalter gesperrt
Kurz drücken, um den Sperr-Status zu aktivieren/zu deaktivieren.

2. Sperr-Status
3. Akkustandsanzeige in Prozent
Wenn auf dem Display „LO“ angezeigt wird, ist der Akku fast leer (unter 10 %).

4. Saugstärke

Die Farbe des fächerförmigen Symbols ändert sich je nach Modus.

5. Saugstufenschalter

Kurz drücken, um zwischen Eco-, Medium- und Turbomodus zu wechseln.

Hinweis: Wenn Sie den Staubsauger einschalten, ist standardmäßig der Medium-Modus aktiviert.

6. ⚡ Lade- / Akkustand-Anzeige

Blinkt Rot: Akkustand ≤ 10 %

Pulsiert rot: Akkustand ≤ 10% (Aufladen)

Pulsiert grün: Akkustand > 10% (Aufladen)

7. Mittel

8. Eco

9. Turbo

Wenn der Staubsauger nicht ordnungsgemäß funktioniert, wird auf dem Bildschirm eine Fehlermeldung angezeigt. Schauen Sie in der Tabelle „Fehlerbehebung“ nach, um eine Lösung zu finden.

Abb. B-2

Einrichtung

Zubehöriinstallation

☞ Klicken

Abb. C-1

Wandhalterungs-Installationsdiagramm

1. Die untere Kante des Aufklebers der Montageschablone sollte horizontal ausgerichtet und etwa 107 cm vom Boden entfernt sein.
2. Mit einer Bohrmaschine und einem 8-mm-Bohraufsatz bohren Sie ein Loch in jede markierte Stelle der aufgeklebten Befestigungsvorlage und anschließend setzen Sie in jedes Loch einen Dübel ein.

- Richten Sie die Löcher an der Halterung mit den Löchern an der Wand aus. Befestigen Sie sie mit den im Lieferumfang enthaltenen Schrauben an der Wand.

Abb. C-2

Hinweis:

- Die Wandhalterung ist ein optionales Zubehör. Sie können sie je nach Bedarf installieren.
- Die Wandhalterung sollte an einem kühlen, trockenen Ort und der Nähe einer Steckdose installiert werden. Vor der Installation ist sicherzustellen, dass sich keine elektrischen Leitungen oder Rohre direkt hinter der Installationsposition befinden.

Laden

Laden Sie den Staubsauger vor der ersten Verwendung vollständig auf.

Hinweis:

- Ein vollständiger Ladevorgang dauert etwa 4 Stunden.
- Wenn Sie über einen längeren Zeitraum den Turbomodus verwenden, erhitzt sich der Akku, wodurch sich die Ladezeit verlängert. Lassen Sie den Staubsauger 30 Minuten lang abkühlen, bevor Sie ihn aufladen.

Lademethoden

Aufladen des Staubsaugers mit dem Ladegerät

Abb. D-1

LED-Akkustatus-Indikator

- ● ☀ Schwach
 - ☀ ○ Halb geladen
 - ☀ ○ ○ Fast voll
 - ○ ○ Vollständig geladen
-
- AUS
 - ☀ Blinkt
 - Ein

Hinweis: Sobald der Staubsauger vollständig aufgeladen ist, erlischt die Batteriestatusanzeige nach 5 Minuten und der Staubsauger wechselt in den Energiesparmodus.

Abb. D-2

Akkustatusanzeige

Bildschirm

Die Zahl auf dem Bildschirm zeigt den aktuellen Akkustand in Prozent während des Ladevorgangs an. Wenn die Zahl 100 erreicht, ist der Akku vollständig geladen.

Abb. D-3

Benutzung

Funktionsmethoden

Wählen Sie entsprechend Ihren Anforderungen zwischen zwei Funktionsmethoden den Staubsauger.

Methode 1: Intermittierender Reinigungsmodus

Halten Sie die Stand-by-Taste gedrückt, um das Gerät einzuschalten, und lassen Sie die Taste los, um es sofort auszuschalten.

Abb. E-1

Methode 2: Dauerreinigungsmodus (Auslöseschalter gesperrt)

Drücken Sie die Auslöseschalter-Sperre, um in den Dauerreinigungsmodus zu wechseln, und drücken Sie dann kurz die Stand-by-Taste, um den Staubsauger im Dauerreinigungsmodus zu halten.

Mit der Auslöseschalter-Sperre können Sie Ihre Finger entlasten und vermeiden, dass sie durch das kontinuierliche Drücken der Stand-by-Taste ermüden.

Abb. E-2

Hinweis:

- In diesem Modus leuchtet die Sperr-Anzeige dauerhaft.
- Drücken Sie die Auslöseschalter-Sperre erneut, um den Dauerreinigungsmodus zu verlassen.

Verwendung verschiedener Zubehörteile

Multiflächen-Bürste mit Beleuchtung

- Beim Einsatz auf Babyspielmatten, Teppichen oder zum Aufsaugen von Kaffeebohnen, Popcorn und anderen großen, schüttfähigen Partikeln, aktivieren Sie den Schalter an der Bürste.

- Deaktivieren Sie den Schalter beim Staubsaugen auf Fliesen, Holzböden oder anderen harten Oberflächen.

Abb. E-3

Hinweis: Beim Starten des Geräts schaltet sich die Beleuchtung vor der Bürstenwalze automatisch ein, was für die Benutzung sehr praktisch ist.

Motorisierte Mini-Bürste

Zum Aufsaugen von Schmutz, Tierhaaren und anderen hartnäckigen Ablagerungen auf Sofas, Bettzeug und anderen Textiloberflächen.

Abb. E-4

Hinweis: Es wird nicht empfohlen, auf empfindlichen Oberflächen, wie z. B. Seide, zu saugen.

Weiche Staubbürste

Geeignet zum Staubsaugen auf LCD-Bildschirmen, Tastaturen, Lampenschirmen, Vorhängen, Rollläden und anderen empfindlichen Oberflächen.

Abb. E-5

Fugendüse

Geeignet zum Saugen von Spalten, Tür- und Fensterecken, Treppen und anderen schwer zugänglichen Stellen.

Abb. E-6

Wandhalterung

Wenn Sie den Staubsauger nicht benutzen, können Sie ihn an der Wandhalterung aufbewahren.

Hinweis: Platzieren Sie den Staubsauger mit angebrachter Verlängerungsstange und multifunktionaler Oberflächen-Bürste an der Wandhalterung.

Abb. E-7

Hinweis:

- Wenn ein rotierendes Teil feststeckt, kann sich der Staubsauger automatisch abschalten. Entfernen Sie eventuell eingeklemmte Fremdkörper und nehmen Sie den Betrieb wieder auf.
- Wenn der Motor überhitzt wird, schaltet sich das Gerät automatisch ab. Warten Sie, bis die Temperatur des Akkus wieder normal ist, und nehmen Sie ihn dann wieder in Betrieb.

Pflege und Wartung

Tipps:

1. Verwenden Sie immer Originalteile, damit Ihre Garantie nicht erlischt.
2. Wenn der Filter oder die Düse verstopft sind, funktioniert der Staubsauger kurz nach dem Einschalten nicht mehr. Reinigen Sie das Rohr, um die Funktionalität wiederherzustellen.
3. Wenn Sie den Staubsauger über einen längeren Zeitraum nicht benutzen, laden Sie ihn vollständig auf, stecken Sie das Ladegerät aus und bewahren Sie ihn an einem kühlen Ort mit geringer Luftfeuchtigkeit und ohne direkte Sonneneinstrahlung auf. Laden Sie den Akku mindestens alle drei Monate auf, um eine Überentladung des Staubsaugers zu vermeiden.

Reinigung des Staubsaugers

Wischen Sie den Staubsauger mit einem weichen, trockenen Tuch ab.

Reinigung des Staubbehälters, des Vorfilters und der Zyklon-Baugruppe

Wenn der Staubbehälter bis zur „MAX“-Markierung gefüllt ist, verringert sich die Reinigungsleistung des Staubsaugers. Um wieder die volle Leistung zu erreichen, sollten Sie den Staubbehälter rechtzeitig leeren. Ehe Sie den Behälter leeren,

sollten Sie sich vergewissern, dass der Staubsauger vom Stromnetz getrennt ist und nicht auf Stand-by geschaltet ist.

1. Drücken Sie die Taste zum Öffnen der Bodenabdeckung des Staubbehälters und entleeren Sie den Inhalt.

Abb. F-1

2. Drücken Sie den Staubbehälter-Entriegelungsschalter in die durch den Pfeil angegebene Richtung und nehmen Sie den Staubbehälter vorsichtig aus dem Staubsauger heraus.

Abb. F-2

3. Nehmen Sie zuerst den Vorfilter ab, heben Sie anschließend den Griff der Zyklon-Baugruppe an und drehen Sie ihn bis zum Anschlag gegen den Uhrzeigersinn – dann können Sie die Zyklon-Baugruppe herausziehen.

Abb. F-3

4. Wischen Sie den Staubbehälter mit einem weichen, nassen Tuch ab. Bitte wringen Sie das Tuch vor dem Gebrauch gut aus.

Abb. F-4

⚠ Zur Verringerung der Gefahr eines Stromschlags dürfen Sie den Staubbehälter nicht mit Wasser ausspülen.

5. Spülen Sie die Zyklon-Baugruppe und den Vorfilter aus, bis sie sauber sind. Nach dem Spülen mindestens 24 Stunden lang an der Luft trocknen lassen.

Abb. F-5

Hinweis:

- Es wird empfohlen, den Staubbehälter einmal im Monat zu reinigen.
- Es empfiehlt sich außerdem, den Vorfilter mindestens alle 3 Monate und die Zyklon-Baugruppe mindestens alle 6 Monate zu reinigen.

Installation des Staubbehälters, des Vorfilters und der Zyklon-Baugruppe

1. Setzen Sie die Zyklon-Baugruppe senkrecht in den Staubbehälter ein – achten Sie dabei darauf, dass der Griff der Zyklon-Baugruppe mit dem Schlitz an der linken Seite des Staubbehälters ausgerichtet ist. Drehen Sie den Griff im Uhrzeigersinn, bis er einrastet – anschließend klappen Sie den Griff nach unten.

2. Setzen Sie den Vorfilter so in die Zyklon-Baugruppe ein, dass seine Vorderseite nach oben zeigt.

Abb. F-6

3. Neigen Sie den Staubbehälter ein wenig, sodass der Schlitz mit dem Clip am Staubsauger ausgerichtet ist. Drücken Sie dann vorsichtig auf den Staubbehälter, bis er mit einem Klicken einrastet.

Abb. F-7

Reinigung des Filters

Es wird empfohlen, den Filter alle 4 bis 6 Monate zu reinigen.

1. Entfernen Sie den Staubbehälter wie in der Abbildung gezeigt.

Abb. F-8

2. Nehmen Sie den Filter aus dem Staubsauger, indem Sie ihn in der in der Abbildung gezeigten Richtung nach unten ziehen.

Abb. F-9

3. Reinigen Sie den Filter mit frischem Wasser. Achten Sie darauf, den Filter um 360° zu drehen, um ihn gründlich zu reinigen und alle im Filter feststehenden Staubpartikel zu entfernen. Klopfen Sie mehrmals leicht auf den Filter, um allen übermäßigen Schmutz zu entfernen.

Abb. F-10

4. Lassen Sie den Filter 24 Stunden lang an der Luft trocknen.

Abb. F-11

Hinweis:

- Waschen Sie den Filter nur mit sauberem Wasser. Verwenden Sie keine Reinigungsmittel.
- Reinigen Sie den Filter nicht mit einer Bürste oder dem Finger.
- Es wird empfohlen, den Filter alle 4 bis 6 Monate zu reinigen.

Einbau des Filters

1. Setzen Sie den Filter in den Staubsauger ein und drücken Sie ihn wie abgebildet vorsichtig nach unten.

Abb. F-12

2. Bringen Sie den Staubbehälter wieder an.

Abb. F-13

Reinigung der Multiflächen-Bürste mit Beleuchtung

1. Drehen Sie die Verriegelung gegen den Uhrzeigersinn bis zum Anschlag und entfernen Sie dann die Rolle von der Bürstenrolle.

Abb. F-14

2. Verwenden Sie eine Schere, um die Haare und Fasern wegzuschneiden, die an der Bürstenwalze festhängen. Wischen Sie den Staub mit einem trockenen Tuch oder Papiertuch von der Aussparung und der transparenten Abdeckung. Lassen Sie die Bürste vor dem Gebrauch gründlich trocknen.

Abb. F-15

3. Wenn sie schmutzig ist, spülen Sie die Bürstenwalze mit sauberem Wasser ab, bis sie sauber ist.

Abb. F-16

4. Stellen Sie die Bürstenwalze mindestens 24 Stunden lang aufrecht hin, bis sie vollständig trocken ist.

Abb. F-17

Motorisierte Mini-Bürste reinigen

1. Drehen Sie das Schloss mit einer Münze wie abgebildet gegen den Uhrzeigersinn, bis Sie einen Klick hören.

Abb. F-18

2. Entfernen Sie nach dem Entriegeln der motorisierten Mini-Bürste die Bürstenwalze, und spülen und reinigen Sie diese.

Abb. F-19

3. Stellen Sie die Bürstenwalze mindestens 24 Stunden lang aufrecht an einem gut belüfteten Ort auf, bis sie vollständig getrocknet ist.

Abb. F-20

4. Bauen Sie die Bürstenwalze nach dem Trocknen wieder ein, indem Sie die Demontageschritte in umgekehrter Reihenfolge durchführen.

Abb. F-21

Akkupack

Der Staubsauger enthält einen herausnehmbaren, wiederaufladbaren Lithium-Ionen-Akkupack, der eine begrenzte Anzahl von Ladezyklen hat. Nach längerem Gebrauch kann es vorkommen, dass der Akku nicht mehr geladen werden kann. Das bedeutet, dass der Akku das Ende seines Lebenszyklus erreicht hat und ausgetauscht werden muss.

1. Drücken Sie die Akku-Entriegelungstaste nach unten und schieben Sie den Akku nach rechts, wie in der Abbildung gezeigt, um ihn zu entfernen.

2. Setzen Sie den neuen Akkupack ein.

Abb. F-22

Spezifikationen

Staubsauger			
Modell	VZV23A		
Bemessungsspannung	28,8 V ---	Bemessungsleistung	425 W
Ladezeit	Etwa 4 Stunden		
Motorisierte Mini-Bürste			
Modell	VMM4		
Bemessungsleistung	20 W	Bemessungsspannung	25,2 V ---
Multiflächen-Bürste mit Beleuchtung			
Modell	VMBZ		
Bemessungsleistung	40 W	Bemessungsspannung	25,2 V ---
Ladegerät			
Modell	TPQ-88E340090VW01: Shenzhen Tianyin Electronics Co., Ltd KL-WE340090-G2: Xiamen Keli Electronics Co., Ltd.		
Eingang	100-240 V ~ 50/60 Hz 0,8 A Max.	Ausgang	34 V --- 0,9 A 30,6 W
Modell	XHD045-340090EUV: FOSHAN CITY SHUNDE DISTRICT XINHUIDA ELECTRONIC CO.LTD		
Eingang	100-240 V ~ 50/60 Hz 1,5 A	Ausgang	34 V --- 0,9 A 30,6 W
Durchschnittliche aktive Effizienz	87,01 %	Effizienz bei geringer Last (10 %)	77,01 %
Stromverbrauch im Leerlauf	0,1 W		
Wiederaufladbares Lithium-Ionen-Akkupack			
Modell	V2213V-8S1P-BWA/V2213V-8S1P-LNA		
Nennspannung	28,8 V ---	Nennkapazität	2500 mAh
Bemessungskapazität	2300 mAh	Energie	66,24 Wh

	Aus-Modus (Staubsauger)	Stand-by-Modus (Ladegerät)	Stand-by-Modus (Staubsauger + Ladegerät)
Stromverbrauch	≤ 0,5 W		
Zeit bis zum Erreichen des Zustands	≤ 20 Min.		

Häufig gestellte Fragen (FAQ)

Wenn der Staubsauger nicht richtig funktioniert, schlagen Sie bitte in der nachstehenden Tabelle nach.

Fehler	Mögliche Ursachen	Lösungen
Staubsauger funktioniert nicht.	Der Akku des Geräts ist leer oder der Akkustand ist niedrig.	Laden Sie den Staubsauger vollständig auf und nehmen Sie ihn dann wieder in Betrieb.
	Der Überhitzungsschutzmodus wurde durch eine Verstopfung ausgelöst.	Reinigen Sie die Saugöffnungen oder den Luftkanal. Warten Sie, bis der Staubsauger abgekühlt ist, und schalten Sie ihn dann wieder ein.
	Die Ansaugöffnung oder der Luftkanal ist verstopft.	Beseitigen Sie die etwaige Verstopfung aus der Ansaugöffnung oder dem Luftkanal.
Schwache Saugkraft.	Staubbehälter ist voll und/oder die Filterbaugruppe ist verstopft.	Entleeren Sie den Staubbehälter und reinigen Sie die Filterbaugruppe.
	Aufsatz ist blockiert.	Beseitigen Sie Verstopfungen im Aufsatz.
Der Motor macht ein seltsames Geräusch.	Die Hauptsaugöffnung oder der Verlängerungsstab ist blockiert.	Beseitigen Sie eventuelle Verstopfungen in der Hauptsaugöffnung oder dem Verlängerungsstab.
Die erste Anzeige leuchtet rot, wenn der Staubsauger geladen wird.	Der Akkupack beschädigt.	Bitte kontaktieren Sie den Kundendienst, um einen Wartungstermin zu vereinbaren.
Die erste Anzeige blinkt rot, wenn der Staubsauger geladen wird.	Das Ladegerät ist nicht kompatibel.	Verwenden Sie zum Laden des Staubsaugers nur das Originalladegerät.

Häufig gestellte Fragen (FAQ)

Fehler	Mögliche Ursachen	Lösungen
Die Akkuanzeige leuchtet beim Aufladen nicht auf.	Das Ladegerät ist nicht korrekt an die Staubsaugeröffnung angeschlossen.	Überprüfen Sie, ob das Ladegerät richtig in den Staubsauger eingesteckt ist.
	Der Akku wird geladen und wechselt automatisch in den Ruhemodus.	Der Staubsauger läuft normal.
	Das Problem tritt nach dem Ausschluss der beiden oben genannten Möglichkeiten weiterhin auf.	Wenden Sie sich bitte an die Kundendienstabteilung für die Wartung.
Der Staubsauger lädt sich langsam auf.	Die Akkutemperatur ist zu niedrig oder zu hoch.	Warten Sie, bis die Akkutemperatur wieder den normalen Wert erreicht hat, und laden Sie ihn dann wieder auf.
Die LED-Leuchte der multifunktionalen Oberflächen-Bürstenwalze funktioniert nicht.	Die LED-Leuchten sind beschädigt.	Wenden Sie sich bitte an die Kundendienstabteilung für die Wartung.





Der Lithium-Ionen-Akku enthält umweltgefährdende Substanzen. Bevor Sie den Staubsauger entsorgen, entfernen Sie den Akkusatz, dann entsorgen Sie ihn oder recyceln Sie ihn gemäß den lokalen Gesetzen und Vorschriften des Landes oder der Region, in dem er verwendet wird.

Das Gerät muss beim Entfernen der Batterie vom Netzteil getrennt werden. Batterien außerhalb der Reichweite von Kindern aufbewahren. Nehmen Sie Batterien niemals in den Mund. Im Falle des Verschluckens wenden Sie sich an Ihren Arzt oder die örtliche Giftnotrufzentrale.

Kommen Sie unter missbräuchlichen Bedingungen niemals die Batterie in Berührung, aus der die Flüssigkeit ausgeworfen wird. Wenn die Berührung versehentlich auftritt, spülen Sie mit Wasser ab. Wenn die Flüssigkeit mit den Augen in Berührung kommt, suchen Sie sofort ärztliche Hilfe auf. Die aus der Batterie ausgestoßene Flüssigkeit kann Reizungen oder Verbrennungen verursachen.

Fehlerbehebung

Wenn der Staubsauger nicht ordnungsgemäß funktioniert, wird auf dem Bildschirm eine Fehlermeldung angezeigt. Schauen Sie in der Tabelle „Fehlerbehebung“ nach, um eine Lösung zu finden.

Fehler-Symbol	Status	Fehlermeldung	Lösungen
	Blinkt orange	Luftkanal blockiert	Überprüfen Sie, ob der Staubbehälter, die Verlängerungsstange oder die Bürste verstopft sind.
	Blinkt orange	Bürstenrolle klemmt	Informationen zum Entfernen von Schmutz und Haaren, die sich auf der Bürstenwalze verfangen haben, finden Sie im Abschnitt [Reinigen der Bürste].
	Leuchtet orange	Filter ist abgelaufen	Bitte tauschen Sie den Filter rechtzeitig aus.
	Blinkt Rot	Hochtemperatur-Alarm	Bitte warten Sie, bis die Motortemperatur auf den Normalwert gesunken ist.
Sollte einer der Fehlercodes E0 bis E4 auf dem Bildschirm angezeigt werden, wenden Sie sich bitte an den Kundendienst.			

WEEE-Informationen



Alle mit diesem Symbol gekennzeichneten Produkte sind Elektroschrott und Elektrogeräte (WEEE entsprechend EU-Richtlinie 2012/19/EU) und dürfen nicht mit unsortiertem Haushaltsmüll vermischt werden. Schützen Sie stattdessen Ihre Mitmenschen und die Umwelt, indem Sie Ihre zu entsorgenden Geräte an eine dafür vorgesehene, von der Regierung oder einer lokalen Behörde eingerichtete Sammelstelle zum Recycling von Elektroschrott und Elektrogeräten bringen. Eine ordnungsgemäße Entsorgung und Recycling helfen, negative Auswirkungen auf die Gesundheit von Umwelt und Menschen zu vermeiden. Wenden Sie sich bitte an den Installateur oder lokale Behörden, um Informationen zum Standort und den allgemeinen Geschäftsbedingungen solcher Sammelstellen zu erhalten.

Entsorgung von Elektro- und Elektronikgeräten



Die durchgestrichene Mülltonne bedeutet, dass Sie gesetzlich verpflichtet sind, diese Geräte einer vom unsortierten Siedlungsabfall getrennten Erfassung zuzuführen. Die Entsorgung über die Restmülltonne oder die gelbe Tonne ist untersagt. Enthalten die Produkte Batterien oder Akkus, die nicht fest verbaut sind, müssen diese vor der Entsorgung entnommen und getrennt als Batterie entsorgt werden.

Möglichkeiten der Rückgabe von Altgeräten

Besitzer von Altgeräten können diese im Rahmen der durch öffentlich-rechtlichen Entsorgungsträger eingerichteten und zur Verfügung stehenden Möglichkeiten der Rückgabe oder Sammlung von Altgeräten abgeben, damit eine ordnungsgemäße Entsorgung der Altgeräte sichergestellt ist. Unter dem folgenden Link besteht die Möglichkeit, sich ein Onlineverzeichnis der Sammel- und Rücknahmestellen anzuzeigen zu lassen: <https://www.ear-system.de/ear-verzeichnis/sammel-und-ruecknahmestellen>.

Datenschutz

Wir weisen alle Endnutzer von Elektro- und Elektronikaltgeräten darauf hin, dass Sie für das Löschen personenbezogener Daten auf den zu entsorgenden Altgeräten selbst verantwortlich sind.

Consignes de sécurité

Afin d'éviter les accidents, y compris les chocs électriques ou les départs de feu, causés par une utilisation incorrecte, veuillez lire attentivement ce manuel avant de l'utiliser et le conserver pour toute référence ultérieure.

Avertissement

- Ce produit peut être utilisé par des enfants âgés de 8 ans et plus, et des personnes ayant un handicap physique, sensoriel ou intellectuel, ou une connaissance ou une expérience limitée sous la surveillance d'un parent ou d'un tuteur pour assurer un fonctionnement en toute sécurité et éviter les risques. Les opérations de nettoyage et d'entretien ne doivent pas être effectuées par les enfants sans surveillance.
- Cet appareil n'est pas destiné à être utilisé par des personnes (y compris des enfants) dont les capacités physiques, sensorielles ou mentales sont réduites, ou qui manquent d'expérience et de connaissances, à moins qu'elles n'aient pu bénéficier d'une surveillance ou d'instructions concernant l'utilisation de l'appareil de la part d'une personne responsable de leur sécurité.
- Les enfants doivent être surveillés afin de s'assurer qu'ils ne jouent pas avec l'appareil.
- L'aspirateur n'est pas un jouet. Les enfants ne doivent pas jouer avec ce produit ou l'utiliser. Soyez prudent lorsque vous utilisez l'aspirateur à proximité d'enfants. Ne laissez pas les enfants nettoyer ou entretenir l'aspirateur sans la surveillance d'un parent ou d'un tuteur.
- N'utilisez pas l'aspirateur à l'extérieur ou sur des surfaces humides. N'utilisez l'aspirateur que sur des surfaces intérieures sèches. Ne touchez pas la fiche ou toute autre partie de l'aspirateur avec des mains mouillées.
- Pour éviter les risques d'explosion, de départ de feu et de blessures, vérifiez que la batterie lithium et l'adaptateur de charge n'ont subi aucun dommage avant l'utilisation. N'utilisez pas l'aspirateur si vous constatez des dommages sur la batterie lithium ou le chargeur.
- La brosse multi-surfaces, la brosse à rouleau souple avec éclairage, la mini-brosse motorisée, la batterie, la broche de connecteur métallique et l'aspirateur sont électriquement conducteurs et ne doivent pas être immergés dans l'eau ou tout autre liquide. Vous devez vous assurer que tous les filtres sont secs après le nettoyage.
- Pour éviter toute blessure causée par des pièces en mouvement, éteignez l'aspirateur avant de nettoyer la brosse multi-surfaces, la brosse à rouleau souple avec éclairage et la mini-brosse motorisée. La brosse multi-surfaces, la brosse souple avec éclairage, la mini-brosse motorisée, le compartiment à poussière et le filtre doivent tous être correctement installés avant d'utiliser l'aspirateur.
- Utilisez uniquement l'adaptateur de charge d'origine. N'utilisez jamais un adaptateur non d'origine car la batterie lithium risque de prendre feu.
- N'utilisez pas l'aspirateur pour aspirer des liquides inflammables ou combustibles, tels que l'essence, l'eau de Javel, l'ammoniaque, les produits de nettoyage de canalisation ou d'autres liquides.
- N'utilisez pas l'aspirateur pour ramasser des objets pointus ou durs, tels que du verre, des clous, des vis ou des pièces de monnaie, qui pourraient endommager la machine. N'utilisez pas l'aspirateur pour ramasser des particules de cloisons sèches, des cendres comme celles des cheminées, ou des matériaux fumants ou brûlants comme le charbon, les mégots de cigarettes ou les allumettes.
- Vérifiez la surface à nettoyer avant l'utilisation. Pour éviter que les ouvertures ne soient obstruées, éliminez les plus grands morceaux de papiers, les boulettes de papier, les films plastiques ou les objets pointus (tels que le verre, les clous, les vis, les pièces de monnaie, etc.) et tout objet plus gros que les ouvertures.

- Éloignez les cheveux, les vêtements amples, les doigts et les autres parties du corps des pièces mobiles et des ouvertures de l'aspirateur. Ne dirigez pas la tige d'extension, le tube ou les outils vers les yeux ou les oreilles, ou ne les mettez pas dans la bouche.
- Ne mettez aucun objet dans les ouvertures de l'aspirateur. N'utilisez pas l'aspirateur lorsqu'une ouverture est bloquée. Veillez à ce qu'il n'y ait pas de poussière, de peluches, de cheveux ou d'autres éléments susceptibles de réduire le débit d'air.
- Ne posez pas l'aspirateur contre une chaise, une table ou toute autre surface instable, sous peine d'endommager l'appareil ou de provoquer des blessures. Si l'aspirateur est endommagé à la suite d'un choc ou s'il fonctionne mal, veuillez contacter notre service après-vente agréé. N'essayez jamais de démonter l'appareil par vous-même.
- Toutes les instructions du manuel concernant la recharge de la batterie doivent être rigoureusement suivies. Si la batterie n'est pas chargée correctement dans la plage de température spécifiée, elle risque d'être endommagée.
- Utilisez uniquement des accessoires et pièces de rechange recommandées par le fabricant.
- Soyez très prudent lorsque vous utilisez l'aspirateur pour nettoyer les escaliers.
- Vérifiez que l'aspirateur est débranché lorsque vous ne l'utilisez pas pendant de longues périodes et que vous effectuez des travaux d'entretien ou de réparation.
- Évitez d'installer, de recharger ou d'utiliser ce produit à l'extérieur, dans les salles de bains ou autour d'une piscine.
- Avertissement sur les risques de départ de feu : N'appliquez aucun type de parfum sur le filtre de l'aspirateur. Les produits de ce type sont connus pour contenir des substances chimiques inflammables qui peuvent provoquer un départ de feu dans l'aspirateur.
- Utilisez uniquement le chargeur d'origine (modèle TPO-88E340090VW01/KL-WE340090-G2/XHD045-340090EUUV). Sinon, la batterie lithium-ion peut prendre feu.
- AVERTISSEMENT : Pour recharger la batterie, utilisez uniquement le bloc d'alimentation amovible fourni avec l'appareil.
- Utilisez uniquement le type de batterie approuvé (modèle V2213V-8S1P-BWA/V2213V-8S1P-LNA). Sinon, la batterie lithium-ion peut prendre feu.
- Si le matériau de la batterie est libéré, éloignez le personnel de la zone jusqu'à ce que les batteries refroidissent et que les fumées se dissipent.
- Assurez une ventilation maximale pour évacuer les gaz dangereux et éviter le contact avec la peau et les yeux ou l'inhalation des vapeurs.
- Enlevez le liquide déversé à l'aide d'un absorbant et incinérez les déchets.
- Évitez d'utiliser et de ranger l'aspirateur dans des environnements extrêmement chauds ou froids (inférieures à 0 °C/32 °F ou supérieures à 40 °C/104 °F). Veuillez recharger l'aspirateur sans fil à une température supérieure à 0 °C/32 °F et inférieure à 40 °C/104 °F.
- Ce produit est conçu pour un usage domestique uniquement.
- Les bornes d'alimentation ne doivent pas être court-circuitées.



Lire le mode d'emploi



Unité d'alimentation amovible



Pour un usage en intérieur uniquement

Nous, Dreame Trading (Tianjin) Co., Ltd., déclarons par la présente que cet équipement est conforme aux directives, normes européennes et amendements applicables.

L'intégralité du texte de la déclaration UE de conformité est disponible à l'adresse Internet suivante : <https://global.dreameotech.com>

Pour consulter le mode d'emploi en ligne, veuillez accéder à <https://global.dreameotech.com/pages/user-manuals-and-faqs>

Présentation du produit

Accessoires

1. Tige d'extension
2. Brosse multi-surfaces avec éclairage
3. Brosse à poussière souple
4. Mini-brosse motorisée
5. Chargeur
6. Buse plate
7. Support mural(avec 2 vis, 2 chevilles et un gabarit de montage autocollant)

Remarque : Les images figurant dans ce manuel ne sont fournies qu'à titre indicatif. Le produit réel peut être différent.

Fig. A

Noms des composants

1. Bouton de niveau d'aspiration
2. Écran d'affichage
3. Verrou du commutateur à gâchette
4. Bouton de déverrouillage de la tige d'extension
5. Tige d'extension
6. Brosse multi-surfaces avec éclairage
7. Contact antistatique
8. Port de charge
9. Indicateur LED d'état de batterie
10. Bouton de déverrouillage de la batterie
11. Bouton de mise en veille
 - Appuyer pour démarrer
 - Relâcher pour arrêter
12. Compartiment à poussière
13. Bouton de déverrouillage du couvercle inférieur du compartiment à poussière
14. Bouton de déverrouillage de la brosse

Fig. B-1

Présentation de l'écran d'affichage

1. Verrou du commutateur à gâchette

Appuyez brièvement pour activer/désactiver le statut de verrouillage.

2. Statut de verrouillage

3. Pourcentage du niveau de la batterie

Lorsque l'écran affiche « LO », cela indique que le niveau de charge de la batterie est inférieur à 10 %.

4. Niveau d'aspiration

La couleur de l'icône en forme d'éventail change selon les différents modes.

5. Bouton de niveau d'aspiration

Appuyez brièvement pour sélectionner entre les modes éco, moyen et turbo.

Remarque : Le mode Med est utilisé par défaut chaque fois que l'aspirateur est mis en marche.

6. ⚡ Indicateur de charge/niveau de batterie

Rouge clignotant : Niveau de batterie $\leq 10\%$

Rouge clignotant : Niveau de batterie $\leq 10\%$ (en charge)

Vert clignotant rapidement : Niveau de batterie $> 10\%$ (en charge)

7. Moyen

8. Éco

9. Turbo

Si l'aspirateur ne fonctionne pas correctement, l'écran affichera un message d'erreur. Veuillez vous référer au tableau de dépannage pour corriger le problème.

Fig. B-2

Installation

Installation des accessoires

☰ Déclit

Fig. C-1

Schéma d'installation pour un montage mural

1. Le bord inférieur du modèle de montage autocollant doit être parallèle au sol et se trouver à environ 107 cm de celui-ci.
2. Utilisez une perceuse électrique munie d'une mèche de 8 mm pour percer un trou dans chaque repère du modèle de montage autocollant, puis insérez une cheville dans chaque trou.
3. Alignez les trous du support avec ceux du mur. Fixez-le au mur à l'aide des vis fournies.

Fig. C-2

Remarque :

- Le support mural est un accessoire en option. Installez-le en fonction de vos besoins.
- Choisissez un endroit frais et sec, à proximité d'une prise électrique, pour installer le support mural. Avant toute installation, assurez-vous qu'aucun câble électrique ni aucune canalisation ne se trouvent derrière l'emplacement prévu pour l'installation.

Mise en charge

Chargez entièrement l'aspirateur avant la première utilisation.

Remarque :

- Une charge complète prend environ 4 heures.
- L'utilisation prolongée du mode Turbo provoque une augmentation de la température de la batterie, ce qui allonge le temps de charge. Laissez l'aspirateur refroidir pendant 30 minutes avant de le recharger.

Méthodes de charge

Charger l'aspirateur avec le chargeur

Fig. D-1

Indicateur LED d'état de batterie

- ● ☀ Batterie faible
 - ☀ ○ Batterie à moitié vide
 - ☀ ○ ○ Batterie presque pleine
 - ○ ○ Complètement chargée
-
- Éteint
 - ☀ Clignotant
 - Allumé

Remarque : Une fois l'aspirateur complètement chargé, l'indicateur s'éteint après 5 minutes et l'aspirateur passe en mode économie d'énergie.

Fig. D-2

Affichage de l'état de la batterie

Écran d'affichage

Le chiffre sur l'écran d'affichage représente le niveau actuel de la batterie en pourcentage pendant la charge. Lorsque le chiffre atteint 100, la batterie est complètement chargée.

Fig. D-3

Mode d'emploi

Méthodes de fonctionnement

Choisissez parmi deux méthodes de travail pour l'aspirateur, en fonction de vos besoins.

Méthode 1 : Mode de nettoyage discontinu

Maintenez le bouton de mise en veille enfoncé pour démarrer l'appareil, et relâchez le bouton pour l'arrêter immédiatement.

Fig. E-1

Méthode 2 : Mode nettoyage continu (verrou du commutateur à gâchette)

Appuyez sur le verrou de l'interrupteur à gâchette pour passer en mode Nettoyage continu, puis appuyez brièvement sur le bouton de mise en veille pour maintenir l'aspirateur en mode Nettoyage continu.

L'utilisation du verrou de l'interrupteur à gâchette permet de soulager les doigts de la fatigue causée par la pression sur le bouton de mise en veille.

Fig. E-2

Remarque :

- Dans ce mode, le voyant de verrouillage reste allumé en permanence.
- Appuyez à nouveau sur le verrou du commutateur à gâchette pour quitter le mode de nettoyage continu.

Utilisation des différents accessoires

Brosse multi-surfaces avec éclairage

- Lors de l'utilisation sur des tapis de jeu pour bébé, des tapis ou pour aspirer des grains de café, du maïs soufflé et d'autres pellets, allumez l'interrupteur sur la brosse.

- Pour aspirer sur le carrelage, les planchers en bois ou autres surfaces dures, éteignez l'interrupteur.

Fig. E-3

Remarque : Lorsque l'appareil démarre, les lumières devant la brosse à rouleau s'allumeront automatiquement, ce qui est pratique à l'utilisation.

Mini-brosse motorisée

Pour l'aspiration de poussière, poils d'animaux et autres résidus tenaces sur des canapés, linges de lit et autres surfaces en tissu.

Fig. E-4

Remarque : Il n'est pas recommandé d'aspirer sur des surfaces fragiles, comme la soie.

Brosse à poussière souple

Pour aspirer la surface des écrans LCD, des claviers, des abat-jour, des rideaux, des volets et les autres surfaces d'objets fragiles.

Fig. E-5

Buse plate

Pour aspirer dans les fissures, les coins des portes et des fenêtres, les escaliers et d'autres endroits difficiles à atteindre.

Fig. E-6

Support mural

L'aspirateur peut être placé sur le support mural lorsqu'il n'est pas utilisé.

Remarque : Placez l'aspirateur sur le support mural avec la tige d'extension et la brosse à rouleau multi-surfaces connectées.

Fig. E-7

Remarque :

- Si une pièce rotative se bloque, l'aspirateur peut s'arrêter automatiquement. Retirez tout corps étranger coincé, puis recommencez à l'utiliser.
- En cas de surchauffe du moteur, l'aspirateur s'éteint automatiquement. Attendez que la température de la batterie revienne à la normale, puis recommencez à l'utiliser.

Entretien et maintenance

Conseils :

1. Utilisez toujours des pièces d'origine pour éviter l'annulation de la garantie.
2. Si le filtre ou la buse est obstrué, l'aspirateur cessera de fonctionner peu de temps après avoir été mis en marche. Dégagez le tuyau pour rétablir les fonctions.
3. Si l'aspirateur n'est pas utilisé pendant une période prolongée, rechargez-

le complètement, débranchez son chargeur et rangez-le dans un endroit frais, peu humide et à l'abri de la lumière directe du soleil. Pour éviter de trop décharger la batterie, rechargez l'aspirateur au moins une fois tous les trois mois.

Nettoyage de l'aspirateur

Essayez l'aspirateur avec un chiffon sec et doux.

Nettoyage du compartiment à poussière, du pré-filtre et de l'unité cyclonique

La capacité de nettoyage de l'aspirateur sera réduite si le bac à poussière est rempli jusqu'au repère « MAX ». Pour retrouver ses performances, videz le bac à poussière en temps opportun. Avant de vider le bac, assurez-vous que l'aspirateur est débranché et n'appuyez pas sur le bouton de mise en veille.

1. Appuyez sur le bouton de déverrouillage du couvercle inférieur du compartiment à poussière, puis videz le contenu.

Fig. F-1

2. Appuyez sur le bouton de déverrouillage du bac à poussière dans le sens indiqué par la flèche, puis retirez délicatement le bac à poussière de l'aspirateur.

Fig. F-2

3. Retirez d'abord le pré-filtre, puis soulevez la poignée de l'unité cyclonique et tournez-la dans le sens inverse des aiguilles d'une montre jusqu'à ce qu'elle s'arrête, puis tirez pour retirer l'unité cyclonique.

Fig. F-3

4. Essayez le compartiment à poussière avec un chiffon doux humide. Essayez bien le chiffon avant utilisation.

Fig. F-4

⚠ Pour réduire le risque de choc électrique, ne rincez pas le bac à poussière à l'eau.

5. Rincez l'unité cyclonique et le pré-filtre jusqu'à ce qu'ils soient propres. Après le lavage, laissez sécher à l'air pendant au moins 24 heures.

Fig. F-5

Remarque :

- Il est recommandé de nettoyer le compartiment à poussière une fois par mois.
- Il est recommandé de nettoyer le pré-filtre au moins tous les 3 mois et le système cyclonique au moins tous les 6 mois.

Installation du compartiment à poussière, du pré-filtre et de l'unité cyclonique

1. Insérez l'unité cyclonique verticalement dans le compartiment à poussière et assurez-vous que la poignée de l'unité cyclonique soit alignée avec la fente située sur le côté gauche du compartiment à poussière. Tournez la poignée dans le sens des aiguilles d'une montre jusqu'à ce qu'elle se verrouille, puis rabattez la poignée vers le bas.

2. Placez le pré-filtre, face avant vers le haut, à l'intérieur de l'unité cyclonique.

Fig. F-6

3. Inclinez légèrement le compartiment à poussière de manière à ce que la fente soit alignée avec le clip de l'aspirateur. Poussez ensuite doucement le compartiment à poussière jusqu'à ce qu'il s'enclenche.

Fig. F-7

Nettoyage du filtre

Il est recommandé de nettoyer le filtre une fois tous les 4 à 6 mois.

1. Retirez le compartiment à poussière comme illustré sur la figure.

Fig. F-8

2. Retirez le filtre de l'aspirateur en tirant vers le bas dans le sens indiqué sur la figure.

Fig. F-9

3. Nettoyez le filtre à l'eau claire. Assurez-vous de faire pivoter le filtre à 360° pour éliminer soigneusement toute la poussière emprisonnée dans le filtre. Tapotez légèrement le filtre à plusieurs reprises pour retirer l'excédent de saleté.

Fig. F-10

4. Laissez le filtre sécher à l'air libre pendant 24 heures.

Fig. F-11

Remarque :

- N'utilisez que de l'eau propre pour laver le filtre. N'utilisez aucun détergent.
- N'essayez pas de nettoyer le filtre avec une brosse ou les doigts.
- Il est recommandé de nettoyer le filtre une fois tous les 4 à 6 mois.

Installation du filtre

1. Insérez le filtre dans l'aspirateur et appuyez doucement, comme illustré.

Fig. F-12

2. Réinstallez le compartiment à poussière.

Fig. F-13

Nettoyage de la brosse multi-surfaces avec éclairage

1. Tournez le verrou dans le sens inverse des aiguilles d'une montre jusqu'à ce qu'il s'arrête, puis retirez le rouleau de la brosse à rouleau.

Fig. F-14

2. À l'aide d'un ciseau, coupez les cheveux et les fibres qui restent bloqués sur la brosse à rouleau. Dépoussiérez l'encoche et le couvercle transparent avec un chiffon sec ou de l'essuie-tout. Séchez bien avant utilisation.

Fig. F-15

3. Si la brosse à rouleau est sale, rincez-la avec de l'eau propre jusqu'à ce qu'elle soit propre.

Fig. F-16

4. Placez la brosse à rouleau à la verticale pendant au moins 24 heures, jusqu'à ce qu'elle soit complètement sèche.

Fig. F-17

Nettoyage de la mini-brosse motorisée

1. Utilisez une pièce comme indiqué pour tourner le verrou dans le sens antihoraire jusqu'à ce que vous entendiez un dé clic.

Fig. F-18

2. Après avoir déverrouillé la mini-brosse motorisée, retirez la brosse à rouleau, puis rincez-la et nettoyez-la.

Fig. F-19

3. Placez la brosse à rouleau à la verticale dans un endroit bien ventilé pendant au moins 24 heures, jusqu'à ce qu'elle soit complètement sèche.

Fig. F-20

4. Une fois que la brosse à rouleau est sèche, réinstallez-la en suivant les étapes de démontage en sens inverse.

Fig. F-21

Batterie

L'aspirateur contient une batterie rechargeable amovible au lithium-ion dont le nombre de cycles de recharge est limité. Après une utilisation prolongée, la batterie peut ne plus tenir la charge. Si cela se produit, cela signifie que la batterie a atteint la fin de son cycle de vie et doit être remplacée.

1. Appuyez sur le bouton de déverrouillage de la batterie et faites glisser la batterie vers la droite, comme illustré, pour la retirer.

2. Installez la nouvelle batterie.

Fig. F-22

Caractéristiques techniques

Aspirateur			
Modèle	VZV23A		
Tension nominale	28,8 V ===	Puissance nominale	425 W
Temps de charge	Environ 4 h		
Mini-brosse motorisée			
Modèle	VMM4		
Puissance nominale	20 W	Tension nominale	25,2 V ===
Brosse multi-surfaces avec éclairage			
Modèle	VMBZ		
Puissance nominale	40 W	Tension nominale	25,2 V ===
Chargeur			
Modèle	TPQ-88E340090VW01 : Shenzhen Tianyin Electronics Co., Ltd KL-WE340090-G2 : Xiamen Keli Electronics Co., Ltd.		
Entrée	100-240 V ~ 50/60 Hz 0,8 A Max	Sortie	34 V === 0,9 A 30,6 W
Modèle	XHD045-340090EUV: FOSHAN CITY SHUNDE DISTRICT XINHUIDA ELECTRONIC CO.LTD		
Entrée	100-240 V~ 50/60 Hz 1,5 A	Sortie	34 V === 0,9 A 30,6 W
Efficacité active moyenne	87,01 %	Rendement à faible charge (10 %)	77,01 %
Consommation à vide	0,1 W		
Batterie au lithium-ion rechargeable			
Modèle	V2213V-8S1P-BWA/V2213V-8S1P-LNA		
Tension nominale	28,8 V ===	Capacité nominale	2500 mAh
Capacité nominale	2300 mAh	Énergie	66,24 Wh
	Mode arrêt (aspirateur)	Mode veille (chargeur)	Mode veille (aspirateur+chargeur)
Consommation électrique	≤ 0,5 W		
Il est temps d'entrer dans la condition	≤ 20 min		

Si l'aspirateur ne fonctionne pas correctement, veuillez consulter le tableau ci-dessous.

Erreurs	Causes possibles	Solutions
L'aspirateur ne fonctionne pas.	L'appareil n'a plus de batterie ou son niveau de batterie est faible.	Rechargez entièrement la batterie de l'aspirateur, puis recommencez à l'utiliser.
	Mode de protection contre la surchauffe déclenché par un blocage.	Nettoyez l'orifice d'aspiration ou le conduit d'air. Attendez que l'aspirateur refroidisse, puis réactivez-le.
	L'orifice d'aspiration ou le conduit d'air est obstrué.	Éliminez toute obstruction au niveau de l'orifice d'aspiration ou du conduit d'air.
Force d'aspiration faible.	Le compartiment à poussière est plein et/ou le filtre est obstrué.	Videz le compartiment à poussière et/ou nettoyez le filtre.
	Une pièce fixée est bloquée.	Éliminez toute obstruction au niveau de la pièce fixée.
Le moteur fait un bruit étrange.	L'orifice d'aspiration principal ou la tige d'extension est obstrué.	Éliminez toute obstruction au niveau de l'orifice d'aspiration principal ou de la tige d'extension.
Le premier indicateur est rouge lorsque l'aspirateur est en charge.	La batterie est endommagée.	Veuillez contacter le service après-vente pour effectuer un entretien.
Le premier indicateur clignote en rouge lorsque l'aspirateur est en charge.	Le chargeur n'est pas compatible.	N'utilisez que le chargeur d'origine pour recharger l'aspirateur.





Erreurs	Causes possibles	Solutions
L'indicateur de batterie ne s'allume pas lors de la charge.	Le chargeur ne se branche pas correctement sur l'aspirateur.	Vérifiez que le chargeur est correctement branché sur l'aspirateur.
	La batterie est chargée et passe automatiquement en mode veille.	L'aspirateur fonctionne normalement.
	Le problème persiste après avoir écarté les deux possibilités ci-dessus.	Veillez contacter le service après-ventes pour effectuer un entretien.
L'aspirateur se charge lentement..	La température de la batterie est trop basse ou trop élevée.	Attendez que la température de la batterie revienne à la normale, puis rechargez.
La lumière LED de la brosse à rouleau multi-surfaces ne fonctionne pas.	Les lumières LED sont endommagées.	Veillez contacter le service après-vente pour effectuer un entretien.

La batterie lithium-ion contient des substances dangereuses pour l'environnement. Avant de mettre l'aspirateur au rebut, veuillez d'abord retirer la batterie, puis le mettre au rebut ou le recycler conformément aux lois et réglementations locales du pays ou de la région où il est utilisé.

L'appareil doit être débranché de la source d'alimentation lors du retrait de la batterie. Tenez les batteries hors de portée des enfants. Ne mettez jamais les batteries dans la bouche. En cas d'ingestion, contactez votre médecin ou le centre antipoison local.

Dans de mauvaises conditions, ne touchez jamais la batterie d'où le liquide pourrait être éjecté. En cas de contact accidentel, rincez à l'eau. Si le liquide entre en contact avec les yeux, consultez immédiatement un médecin. Le liquide éjecté de la batterie peut provoquer des irritations ou des brûlures.

Si l'aspirateur ne fonctionne pas correctement, l'écran affichera un message d'erreur. Veuillez vous référer au tableau de dépannage pour corriger le problème.

Icône d'erreur	Statut	Message d'erreur	Solutions
	Orange clignotant	Tuyau d'air bloqué	Vérifiez si le compartiment à poussière, la tige d'extension ou la brosse est bloqué.
	Orange clignotant	Brosse à rouleau bloquée	Reportez-vous à la section [Nettoyage de la brosse] pour retirer les débris et cheveux enroulés autour de la brosse à rouleau.
	Orange fixe	Échéance du filtre	Veuillez remplacer le filtre à temps.
	Rouge clignotant	Alarme de température élevée	Veuillez patienter jusqu'à ce que la température du moteur revienne à la normale.
Si l'un des codes d'erreur E0 à E4 s'affiche à l'écran, veuillez contacter le service après-vente.			

Informations concernant les DEEE



Tous les produits portant ce symbole sont des déchets d'équipements électriques et électroniques (DEEE d'après la directive 2012/19/UE) qui ne doivent pas être mélangés avec les ordures ménagères non triées. Vous devez protéger la santé humaine et l'environnement en déposant votre équipement usagé dans un point de collecte prévu à cet effet pour le recyclage des déchets d'équipements électriques et électroniques, désigné par le gouvernement et les autorités locales. Des procédures d'élimination et de recyclage adéquates permettent d'éviter les effets nocifs sur l'environnement et la santé humaine. Veuillez contacter l'installateur ou les autorités locales pour plus d'informations sur le site, ainsi que les modalités et conditions des points de collecte de ce type.



FR
Cet appareil et ses accessoires se recyclent

À DÉPOSER EN MAGASIN À DÉPOSER EN DÉCHÈTERIE

 OU 

Points de collecte sur www.quefairedemesdechets.fr
 Privilégiez la réparation ou le don de votre appareil !

Istruzioni per la sicurezza

Per evitare incidenti, come scosse elettriche o incendi, causati da un uso improprio, leggere attentamente il presente manuale prima dell'uso e conservarlo per riferimenti futuri.

Avvertenza

- Questo prodotto può essere utilizzato da bambini di età pari o superiore a 8 anni e da persone con deficit fisici, sensoriali, intellettuali o con esperienza o conoscenze limitate, sotto la supervisione di un genitore o di un tutore per garantire un funzionamento sicuro ed evitare qualsiasi rischio di pericolo. La pulizia e la manutenzione non devono essere eseguite da bambini senza supervisione.
- Questo apparecchio non è destinato all'uso da parte di persone (compresi i bambini) con ridotte capacità fisiche, sensoriali o mentali, o con mancanza di esperienza e conoscenza, a meno che non abbiano ricevuto supervisione o istruzioni sull'uso dell'apparecchio da parte di una persona responsabile della loro sicurezza.
- I bambini devono essere supervisionati per garantire che non giochino con l'apparecchio.
- L'aspirapolvere non è un giocattolo. I bambini non devono giocare con questo prodotto o utilizzarlo. Prestare attenzione quando si utilizza l'aspirapolvere in prossimità di bambini. Non permettere ai bambini di pulire o effettuare la manutenzione dell'aspirapolvere se non sotto la supervisione di un genitore o di un tutore.
- Non utilizzare l'aspirapolvere all'aperto o su superfici bagnate. Utilizzare l'aspirapolvere solo su superfici interne asciutte. Non toccare la spina o qualsiasi parte dell'aspirapolvere con le mani bagnate.
- Per ridurre il rischio di incendi, esplosioni o lesioni, prima dell'uso accertarsi che la batteria al litio e l'adattatore di ricarica siano integri. Non utilizzare l'aspirapolvere se la batteria al litio o il caricabatterie sono danneggiati.
- La spazzola multisuperficie, la spazzola morbida illuminata, la minispazzola motorizzata, la batteria, il connettore metallico e l'aspirapolvere sono conduttivi e non devono essere immersi in acqua o altri liquidi. Assicurarsi di asciugare tutti i filtri dopo la pulizia.
- Per evitare lesioni causate da parti in movimento, spegnere l'aspirapolvere prima di pulire la spazzola multisuperficie, la spazzola morbida illuminata e la minispazzola motorizzata. Prima di utilizzare l'aspirapolvere, è necessario installare correttamente la spazzola multisuperficie, la spazzola morbida illuminata, la minispazzola motorizzata, il vano per la polvere e il filtro.
- Utilizzare solo un adattatore di ricarica originale. Non utilizzare un adattatore non originale per evitare che la batteria al litio prenda fuoco.
- Non utilizzare l'aspirapolvere per raccogliere liquidi infiammabili o combustibili, come benzina, candeggina, ammoniaca, detersivi per scarichi o altri liquidi.
- Non utilizzare l'aspirapolvere per raccogliere oggetti appuntiti o duri come vetro, unghie, viti o monete che potrebbero danneggiare l'apparecchio. Non utilizzare l'aspirapolvere per raccogliere pezzi di cartongesso, cenere del camino o prodotti da fumo o combustibili come carbone, mozziconi di sigarette o fiammiferi.
- Prima dell'uso controllare l'area da pulire. Per evitare di ostruire le aperture, spostare pezzi di carta di grandi dimensioni, palline di carta, oggetti di plastica, tessuti o oggetti appuntiti (come vetro, unghie, viti, monete ecc.) e qualsiasi oggetto di dimensioni maggiori delle aperture.
- Tenere capelli, indumenti larghi, dita e altre parti del corpo lontano dalle aperture e dalle parti mobili dell'aspirapolvere. Non puntare l'asta di prolunga, la bacchetta o gli strumenti verso gli occhi o le orecchie e non metterli in bocca.

- Non inserire alcun oggetto nelle aperture dell'aspiratore. Non utilizzare l'aspiratore con un'apertura bloccata. Tenere lontano da polvere, lanugine, capelli o altri elementi che possono ridurre il flusso d'aria.
- Non appoggiare l'aspirapolvere su una sedia, un tavolo o un'altra superficie instabile per evitare di danneggiare l'apparecchio o di provocare lesioni personali. Se l'aspirapolvere si danneggia a causa di un urto o se non funziona correttamente, contattare il nostro servizio di assistenza autorizzato. Non tentare mai di smontare il dispositivo da soli.
- Per la ricarica della batteria è necessario attenersi scrupolosamente a tutte le istruzioni riportate nel manuale. Se la batteria non viene caricata correttamente entro l'intervallo di temperatura specificato, potrebbe danneggiarsi.
- Utilizzare esclusivamente accessori e parti di ricambio raccomandati dal produttore.
- Fare molta attenzione quando si usa l'aspirapolvere per pulire le scale.
- Assicurarsi che l'aspirapolvere sia scollegato quando non viene utilizzato per lunghi periodi e prima di eseguire qualsiasi manutenzione o riparazione.
- Non installare, caricare o utilizzare questo prodotto all'aperto, nei bagni o in prossimità di una piscina.
- Avvertenza sul pericolo di incendio: Non applicare alcun tipo di profumo al filtro dell'aspirapolvere. Questi tipi di prodotti sono noti per contenere sostanze chimiche infiammabili che possono causare l'incendio del vuoto.
- Utilizzare solo il caricabatterie originale (modello TPQ-88E340090VW01/KL-WE340090-G2/XHD045-340090EUV). In caso contrario, la batteria agli ioni di litio potrebbe prendere fuoco.
- AVVERTENZA: Per ricaricare la batteria, utilizzare esclusivamente l'alimentatore staccabile fornito con l'apparecchio.
- Utilizzare esclusivamente il tipo di batteria approvato (modello V2213V-8S1P-BWA/V2213V-8S1P-LNA). In caso contrario, la batteria agli ioni di litio potrebbe prendere fuoco.
- Se il materiale delle batterie viene rilasciato, allontanare il personale dall'area fino a quando le batterie si raffreddano e i fumi si dissipano.
- Garantire la massima ventilazione per eliminare i gas pericolosi ed evitare il contatto con la pelle e gli occhi o l'inalazione dei vapori.
- Rimuovere il liquido versato con un assorbente e incenerire i rifiuti.
- Non usare in ambienti estremamente caldi o freddi (sotto 0 °C/32 °F o sopra 40 °C/104 °F). Caricare l'aspirapolvere senza fili a temperature superiori a 0 °C/32 °F e inferiori a 40 °C/104 °F.
- Questo prodotto è destinato esclusivamente all'uso domestico.
- I terminali di alimentazione non devono essere messi in cortocircuito.



Leggere il manuale dell'operatore



Unità di alimentazione staccabile



Solo per uso interno

Con la presente, Dreame Trading (Tianjin) Co., Ltd., dichiara che questo apparecchio è conforme alle direttive applicabili e alle direttive e norme europee, nonché ai relativi emendamenti. Il testo completo della dichiarazione di conformità dell'UE è disponibile al seguente indirizzo internet: <https://global.dreameotech.com>
 Per un manuale elettronico dettagliato, visitare il sito
<https://global.dreameotech.com/pages/user-manuals-and-faqs>

Panoramica del prodotto

Accessori

1. Asta di prolunga
2. Spazzola multisuperficie con illuminazione
3. Spazzola morbida per spolverare
4. Minispazzola motorizzata
5. Caricabatterie
6. Ugello per spazi ristretti
7. Montaggio a parete (Comprende 2 viti, tasselli a parete, 2 adesivi con sagoma dei fori per montaggio a parete)

Nota: Le immagini contenute nel presente manuale hanno solo scopo illustrativo. Il prodotto reale può differire.

Fig. A

Nomi dei componenti

1. Interruttore del livello di aspirazione
2. Schermo di visualizzazione
3. Blocco dell'interruttore a leva
4. Pulsante di rilascio dell'asta di prolunga
5. Asta di prolunga
6. Spazzola multisuperficie con illuminazione
7. Contatto antistatico
8. Porta di ricarica
9. Indicatore LED di stato della batteria
10. Pulsante di rilascio della batteria
11. Pulsante standby
 - Premere per avviare
 - Rilasciare per arrestare
12. Contenitore della polvere
13. Pulsante di rilascio del coperchio inferiore del contenitore della polvere
14. Pulsante di rilascio della spazzola

Fig. B-1

Introduzione allo schermo di visualizzazione

1. Blocco dell'interruttore a leva

Premere brevemente per attivare/disattivare lo stato di blocco.

2. Stato di blocco

3. Percentuale del livello della batteria

Quando lo schermo mostra "LO", indica che il livello della batteria è inferiore al 10%.

4. Livello di aspirazione

Il colore dell'icona a forma di ventola cambia secondo le diverse modalità.

5. Interruttore del livello di aspirazione

Premere brevemente per passare tra le modalità Eco, Med e Turbo.

Nota: La modalità Med viene utilizzata come predefinita ogni volta che si accende l'aspirapolvere.

6. ⚡ Indicatore di carica/livello della batteria

Rosso lampeggiante: Livello batteria \leq 10%

Rosso pulsante: Livello batteria \leq 10% (in carica)

Verde pulsante: Livello batteria $>$ 10% (in carica)

7. Med

8. Eco

9. Turbo

Se l'aspirapolvere non funziona correttamente, lo schermo visualizza un messaggio di errore. Per trovare la soluzione, consultare la tabella sottostante.

Fig. B-2

Installazione degli accessori

≡ Clic

Fig. C-1

Schema di installazione a parete

1. Il bordo inferiore dell'adesivo della sagoma di montaggio deve essere parallelo e a circa 107 cm da terra.
2. Utilizzare un trapano elettrico con una punta da 8 mm per praticare un foro in ciascun segno sull'adesivo della sagoma di montaggio, quindi inserire un tassello in ciascun foro.
3. Allineare i fori del supporto con quelli della parete. Fissarlo alla parete con le viti in dotazione.

Fig. C-2

Nota:

- Il supporto a parete è un accessorio opzionale. È possibile installarlo in base alle proprie esigenze.
- Il supporto a parete deve essere installato su una superficie fresca e asciutta con una presa di corrente nelle vicinanze. Prima di procedere all'installazione, accertarsi che non vi siano cavi elettrici o tubi nello spazio direttamente dietro il punto di installazione.

Ricarica

Caricare completamente l'aspirapolvere prima di utilizzarlo per la prima volta.

Nota:

- Una ricarica completa richiede circa 4 ore.
- Se si utilizza la modalità Turbo per un periodo prolungato, la batteria si riscalda, aumentando il tempo di ricarica. Lasciare raffreddare l'aspirapolvere per 30 minuti prima di caricarlo.

Metodi di ricarica

Ricarica dell'aspirapolvere con il caricabatterie

Fig. D-1

Indicatore LED di stato della batteria

- ● ☀ Batteria scarica
- ☀ ○ Batteria a metà
- ☀ ○ ○ Quasi carica
- ○ ○ Completamente carica

- Spento ☀ Lampeggiante ○ Acceso

Nota: Una volta che l'aspirapolvere è completamente carico, l'indicatore si spegnerà dopo 5 minuti e l'aspirapolvere entrerà in modalità risparmio energetico.

Fig. D-2

Indicatore di stato della batteria

Schermo di visualizzazione

Il numero sullo schermo rappresenta il livello attuale della batteria in percentuale durante la carica. Quando il numero diventa 100, la batteria è completamente carica.

Fig. D-3

Modalità d'utilizzo

Metodi di lavoro

Scegliere tra due metodi di funzionamento dell'aspirapolvere, in base alle proprie esigenze.

Metodo 1: Modalità di pulizia discontinua

Tenere premuto il pulsante di standby per avviare l'apparecchio e rilasciare il pulsante per arrestarlo immediatamente.

Fig. E-1

Metodo 2: Modalità di pulizia continua (blocco interruttore)

Premere il blocco dell'interruttore a grilletto per passare alla modalità di pulizia continua, quindi premere brevemente il pulsante di standby per mantenere l'aspirapolvere in modalità di pulizia continua.

Utilizzare il blocco dell'interruttore a grilletto per liberare le dita ed evitare l'affaticamento causato dal tenere premuto il pulsante di standby.

Fig. E-2

Nota:

- In questa modalità, l'indicatore di blocco rimane acceso fisso.
- Premere nuovamente il blocco dell'interruttore a grilletto per uscire dalla modalità di pulizia continua.

Utilizzo dei diversi accessori

Spazzola multisuperficie con illuminazione

- Per pulire i tappeti per bambini o i normali tappeti o per aspirare chicchi di caffè, pop corn e simili, accendere l'interruttore sulla spazzola.
- Quando si aspira su piastrelle, pavimenti in legno o altre superfici dure, spegnere l'interruttore.

Fig. E-3

Nota: Quando l'apparecchio si avvia, la luce frontale della spazzola si accende automaticamente, rendendo più comodo l'utilizzo.

Minispazzola motorizzata

Per aspirare sporco, peli di animali domestici e altri residui ostinati da divani, biancheria da letto e altre superfici in tessuto.

Fig. E-4

Nota: Non è consigliabile passare l'aspirapolvere su superfici fragili, come la seta.

Spazzola morbida per spolverare

Adatta per aspirare su LCD, tastiere, paralumi, tende, persiane e altre superfici di oggetti fragili.

Fig. E-5

Ugello per spazi ristretti

Adatto per aspirare fessure, angoli di porte e finestre, scale e altri punti difficili da raggiungere.

Fig. E-6

Supporto a parete

L'aspirapolvere può essere riposto sul supporto a parete quando non viene utilizzato.

Nota: Posizionare l'aspirapolvere sul supporto a parete con l'asta di prolunga e la spazzola multisuperficie collegati.

Fig. E-7

Nota:

- Se una parte rotante si blocca, l'aspirapolvere può spegnersi automaticamente. Rimuovere eventuali corpi estranei intrappolati, quindi riprendere l'uso.
- Quando il motore si surriscalda, l'aspirapolvere si spegne automaticamente. Attendere che la temperatura della batteria torni normale, quindi riprendere l'uso.

Cura e manutenzione

Suggerimenti:

1. Utilizzare sempre ricambi originali per non invalidare la garanzia.
2. Se il filtro o l'ugello sono intasati, l'aspirapolvere smette di funzionare poco dopo l'accensione. Pulire il tubo per ripristinare la funzionalità.
3. Se l'aspirapolvere non viene utilizzato per un periodo prolungato, caricarlo completamente, scollegare il caricabatterie e riporlo in un luogo fresco, con bassa umidità e lontano

dalla luce solare diretta. Per evitare di scaricare eccessivamente la batteria, ricaricare l'aspirapolvere una volta ogni tre mesi.

Pulizia dell'aspirapolvere

Pulire l'aspirapolvere con un panno morbido e asciutto.

Pulizia del contenitore della polvere, del prefiltro e del gruppo ciclone

La capacità di pulizia dell'aspirapolvere sarà ridotta se il contenitore della polvere è pieno fino al segno "MAX". Per ripristinare le prestazioni, svuotare tempestivamente il contenitore della polvere. Prima di svuotare il contenitore, assicurarsi che l'aspirapolvere sia scollegato dall'alimentazione e non premere il pulsante di standby.

1. Premere il pulsante di rilascio del coperchio inferiore del contenitore della polvere, quindi svuotare il contenuto.

Fig. F-1

2. Spingere il pulsante di sgancio del contenitore della polvere nella direzione indicata dalla freccia, quindi rimuovere delicatamente il contenitore della polvere dall'aspirapolvere.

Fig. F-2

3. Rimuovere prima il prefiltro, quindi sollevare la maniglia del gruppo ciclone e ruotarla in senso antiorario fino all'arresto, quindi tirare per estrarre il gruppo ciclone.

Fig. F-3

4. Pulire il contenitore della polvere con un panno morbido e umido. Prima dell'uso, assicurarsi di strizzare bene il panno.

Fig. F-4

⚠ Per ridurre il rischio di scosse elettriche, non sciacquare il contenitore della polvere con acqua.

5. Sciacquare il gruppo ciclone e il prefiltro finché non sono puliti. Dopo il lavaggio, asciugare all'aria per almeno 24 ore.

Fig. F-5

Nota:

- Si consiglia di pulire il contenitore della polvere una volta al mese.
- Si consiglia di pulire il prefiltro almeno una volta ogni 3 mesi e il sistema a ciclone almeno una volta ogni 6 mesi.

Installazione del contenitore della polvere, del prefiltro e del gruppo ciclone

1. Inserire il gruppo ciclone verticalmente nel contenitore della polvere e assicurarsi che la maniglia del gruppo ciclone sia allineata con la fessura sul lato sinistro del contenitore della polvere. Girare la maniglia in senso orario fino a bloccarla, quindi ribaltarla verso il basso.

2. Posizionare il prefiltro con il lato anteriore rivolto verso l'alto nel gruppo ciclone.

Fig. F-6

3. Inclinare leggermente il contenitore per la polvere in modo che la fessura sia allineata con la clip dell'aspirapolvere. Quindi spingere delicatamente il contenitore della polvere fino a quando non scatta in posizione.

Fig. F-7

Pulizia del filtro

Si consiglia di pulire il filtro ogni 4-6 mesi.

1. Rimuovere il contenitore della polvere come mostrato in figura.

Fig. F-8

2. Rimuovere il filtro dall'aspirapolvere tirandolo verso il basso nella direzione indicata in figura.

Fig. F-9

3. Pulire il filtro con acqua pulita. Assicurarsi di ruotare il filtro di 360° per rimuovere accuratamente tutta la polvere intrappolata. Picchiettare leggermente il filtro più volte per rimuovere eventuale polvere in eccesso.

Fig. F-10

4. Lasciare asciugare il filtro all'aria per 24 ore.

Fig. F-11

Nota:

- Per lavare il filtro utilizzare solo acqua pulita. Non utilizzare detersivi.
- Non tentare di pulire il filtro con una spazzola o con le dita.
- Si consiglia di pulire il filtro ogni 4-6 mesi.

Installazione del filtro

1. Inserire il filtro nell'aspirapolvere e premere delicatamente, come mostrato nell'immagine.

Fig. F-12

2. Rimontare il contenitore della polvere.

Fig. F-13

Pulizia della spazzola multisuperficie con illuminazione

1. Ruotare il blocco in senso antiorario fino all'arresto, quindi rimuovere la spazzola a rullo.

Fig. F-14

2. Tagliare con le forbici i peli e le fibre che si attaccano al rullo della spazzola. Pulire la polvere dalla tacca e dal coperchio trasparente con un panno asciutto o un tovagliolo di carta. Asciugare accuratamente prima dell'uso.

Fig. F-15

3. Quando è sporca, sciacquare la spazzola a rullo con acqua pulita finché non è pulita.

Fig. F-16

4. Tenere la spazzola a rullo in posizione verticale per almeno 24 ore, finché non è completamente asciutta.

Fig. F-17

Pulizia della minispazzola motorizzata

1. Con una moneta, come illustrato, ruotare la chiusura in senso antiorario fino a sentire uno scatto.

Fig. F-18

2. Dopo aver sbloccato la minispazzola motorizzata, rimuovere la spazzola a rullo, quindi sciaquarla e pulirla.

Fig. F-19

3. Mettere la spazzola a rullo in posizione verticale in un'area ben ventilata per almeno 24 ore, finché non è completamente asciutto.

Fig. F-20

4. Una volta che la spazzola a rullo è asciutta, reinstallarla seguendo le fasi di smontaggio al contrario.

Fig. F-21

Pacco batteria

L'aspirapolvere contiene una batteria ricaricabile rimovibile agli ioni di litio che ha un numero limitato di cicli di ricarica. Dopo un uso prolungato, la batteria potrebbe non mantenere più la carica. Se ciò accade, significa che il pacco batteria ha raggiunto la fine del suo ciclo di vita e deve essere sostituito.

1. Premere il pulsante di rilascio del pacco batteria e far scorrere il pacco batteria verso destra, come illustrato, per rimuoverlo.

2. Installare il nuovo pacco batteria.

Fig. F-22

IT Specifiche

Aspirapolvere			
Modello	VZV23A		
Tensione nominale	28,8 V ---	Potenza nominale	425 W
Tempo di ricarica	4 ore circa		
Minispazzola motorizzata			
Modello	VMM4		
Potenza nominale	20 W	Tensione nominale	25,2 V ---
Spazzola multisuperficie con illuminazione			
Modello	VMBZ		
Potenza nominale	40 W	Tensione nominale	25,2 V ---
Caricabatterie			
Modello	TPQ-88E340090VW01 : Shenzhen Tianyin Electronics Co., Ltd KL-WE340090-G2: Xiamen Keli Electronics Co., Ltd.		
Ingresso	100-240 V \sim 50/60 Hz 0.8 A Max	Uscita	34 V --- 0,9 A 30,6 W
Modello	XHD045-340090EUV: FOSHAN CITY SHUNDE DISTRICT XINHUIDA ELECTRONIC CO.LTD		
Ingresso	100-240 V \sim 50/60 Hz 1,5 A	Uscita	34 V --- 0,9 A 30,6 W
Efficienza attiva media	87,01%	Efficienza a basso carico (10%)	77,01%
Consumo di energia a vuoto	0,1 W		
Pacco batteria ricaricabile agli ioni di litio			
Modello	V2213V-8S1P-BWA/V2213V-8S1P-LNA		
Tensione nominale	28,8 V ---	Capacità massima	2500 mAh
Capacità nominale	2300 mAh	Energia	66,24 Wh

	Modalità Off (Aspirapolvere)	Modalità Standby (Caricabatterie)	Modalità Standby (Aspirapolvere + Caricabatterie)
Consumo energetico	$\leq 0,5$ W		
Tempo per attivare la condizione	≤ 20 min		

Domande frequenti

Se l'aspirapolvere non funziona correttamente, fare riferimento alla tabella seguente.

Errore	Possibili cause	Soluzioni
L'aspirapolvere non funziona.	La batteria dell'apparecchio è scarica o il livello della batteria è basso.	Caricare completamente l'aspirapolvere, quindi riprendere l'uso.
	Modalità di protezione da surriscaldamento attivata da un blocco.	Pulire l'apertura di aspirazione o il condotto dell'aria. Attendere che l'aspirapolvere si raffreddi, quindi riattivarlo.
	L'apertura di aspirazione o il condotto dell'aria sono bloccati.	Eliminare eventuali ostruzioni dall'apertura di aspirazione o dal condotto dell'aria.
Forza di aspirazione debole.	Il contenitore della polvere è pieno e/o il gruppo filtro è intasato.	Svuotare il contenitore della polvere e pulire il gruppo filtro.
	Un accessorio è bloccato.	Eliminare eventuali ostruzioni nell'accessorio.
Il motore fa un rumore strano.	L'apertura di aspirazione principale o l'asta di prolunga sono bloccate.	Eliminare eventuali ostruzioni nell'apertura di aspirazione principale o nell'asta di prolunga.
Il primo indicatore è rosso durante la ricarica dell'aspirapolvere.	Il pacco batteria è danneggiato.	Si prega di contattare il servizio post-vendita per organizzare la manutenzione.
Il primo indicatore lampeggia in rosso durante la ricarica dell'aspirapolvere.	Il caricabatterie è incompatibile.	Per caricare l'aspirapolvere, utilizzare solo un caricabatterie adatto.

Domande frequenti

Errore	Possibili cause	Soluzioni
L'indicatore della batteria non si accende durante la carica.	Il caricabatterie non si collega bene all'aspirapolvere.	Verificare che il caricabatterie sia correttamente collegato all'aspirapolvere.
	La batteria viene caricata e passa automaticamente alla modalità di riposo (Sleep).	L'aspirapolvere funziona normalmente.
	Il problema persiste dopo aver escluso le due possibilità sopra indicate.	Per la manutenzione, contattare il servizio post-vendita.
L'aspirapolvere si carica lentamente.	La temperatura della batteria è troppo bassa o troppo alta.	Attendere che la temperatura della batteria torni normale, quindi riutilizzarla.
La luce LED della spazzola multi-superficie non funziona.	Le luci LED sono danneggiate.	Si prega di contattare il servizio post-vendita per la manutenzione.





Il pacco batteria agli ioni di litio contiene sostanze pericolose per l'ambiente. Prima di smaltire l'aspirapolvere, rimuovere prima il pacco batteria, quindi smaltirlo o riciclarlo in conformità con le leggi e le normative locali del paese o della regione in cui è usato.

L'apparecchio deve essere scollegato dalla rete di alimentazione quando si rimuove la batteria. Tenere le batterie fuori dalla portata dei bambini. Non mettere mai le batterie in bocca. In caso di ingestione, contattare il medico o il centro antiveleni locale.

In caso di condizioni difficili, non toccare mai la batteria da cui potrebbe fuoriuscire del liquido. In caso di contatto accidentale, sciacquare con acqua. Se il liquido entra in contatto con gli occhi, rivolgersi immediatamente a un medico. Il liquido espulso dalla batteria può causare irritazioni o ustioni.

Risoluzione dei problemi

Se l'aspirapolvere non funziona correttamente, lo schermo visualizza un messaggio di errore. Per trovare la soluzione, consultare la tabella sottostante.

Icona errore	Stato	Messaggio di errore	Soluzioni
	Arancione lampeggiante	Condotto dell'aria bloccato	Controllare se il contenitore della polvere, l'asta di prolunga o la spazzola sono bloccati.
	Arancione lampeggiante	Spazzola a rullo incastrata	Fare riferimento alla sezione [Pulizia della spazzola] per pulire i detriti e i capelli aggrovigliati sulla spazzola a rullo.
	Arancione fisso	Il filtro è in scadenza	Si prega di sostituire il filtro quanto prima.
	Rosso lampeggiante	Avviso di temperatura elevata	Attendere che la temperatura del motore torni alla normalità.

Se sul display compare uno dei codici di errore da E0 a E4, contattare il servizio di assistenza post-vendita.

Informazioni RAEE



Tutti i prodotti contrassegnati da questo simbolo sono rifiuti di apparecchiature elettriche ed elettroniche (RAEE come da direttiva 2012/19/UE) che non devono essere mescolati con i rifiuti domestici indifferenziati. Per proteggere la salute umana e l'ambiente, invece, è necessario consegnare i rifiuti di apparecchiature a un punto di raccolta designato per il riciclaggio dei rifiuti di apparecchiature elettriche ed elettroniche, nominato dal governo o dalle autorità locali. Lo smaltimento e il riciclo corretti aiutano a prevenire potenziali conseguenze negative per l'ambiente e la salute umana. Per ulteriori informazioni sull'ubicazione e sui termini e le condizioni di tali punti di raccolta, contattare l'installatore o le autorità locali.

Scatola	Manuale	Borsa	Pellicola	Adesivo	Maniglia	Etichetta
PAP 20	PAP 22	CPE 7	PET 1	PP 5	PP5	PAP 21
Carta	Carta	Plastica				Carta

RACCOLTA DIFFERENZIATA

Verifica le disposizioni del tuo Comune.
Separa le componenti e conferiscile in modo corretto.

Instrucciones de seguridad

Para evitar accidentes, incluida una descarga eléctrica e incendio provocados por uso indebido, lea este manual detenidamente antes de usar la aspiradora y guárdelo para su consulta en el futuro.

Advertencia

- Este producto pueden usarlo los niños de más de 8 años y personas con deficiencias físicas, sensoriales, intelectuales, o experiencia o conocimiento limitados bajo la supervisión de un adulto o tutor para asegurar un uso seguro y evitar riesgos. La limpieza y el mantenimiento no deben ser realizados por niños sin supervisión.
- Este aparato no está pensado para ser utilizado por personas (incluidos niños) con capacidades físicas, sensoriales o mentales reducidas, o falta de experiencia y conocimiento, a menos que reciban supervisión o instrucciones sobre el uso del aparato por una persona responsable de su seguridad.
- Los niños deben ser supervisados para asegurarse de que no jueguen con el aparato.
- La aspiradora no es un juguete. Los niños no deben jugar ni usar este producto. Tenga precaución cuando use la aspiradora cerca de niños. No permita que los niños limpien o mantengan la aspiradora a menos que estén supervisados por un padre o tutor.
- No use el aparato en el exterior o sobres superficies mojadas. Use únicamente la aspiradora en superficies interiores secas. No toque el enchufe ni ninguna parte de la aspiradora con las manos mojadas.
- Para reducir el riesgo de incendio, explosión o lesiones, asegúrese de antes del uso que la batería de litio y el adaptador de carga no estén dañados. No utilice la aspiradora si la batería de litio o el cargador están dañados.
- El cepillo multisuperficie, el rodillo de cepillo suave con iluminación, el minicepillo eléctrico, la batería, la clavija del conector metálico y la aspiradora son conductores de la electricidad y no deben sumergirse en agua ni otros líquidos. Asegúrese de secar todos los filtros después de su limpieza.
- Para evitar lesiones por las piezas móviles, apague la aspiradora antes de la limpieza del cepillo multisuperficie, el rodillo de cepillo suave con iluminación y el minicepillo eléctrico. El cepillo multisuperficie, el rodillo de cepillo suave con iluminación, el minicepillo eléctrico, el compartimento de polvo y el filtro deben instalarse correctamente antes de usar la aspiradora.
- Utilice únicamente el adaptador de carga original. Nunca utilice un adaptador no original, ya que puede hacer que la batería de litio se incendie.
- No use la aspiradora para recoger líquidos inflamables o combustibles, como gasolina, lejía, amoníaco, limpiadores de desagüe u otros líquidos.
- No utilice la aspiradora para recoger objetos rígidos o afilados, como vidrio, clavos, tornillos o monedas, que puedan dañar la máquina. No utilice la aspiradora para recoger partículas de paneles de yeso, cenizas como cenizas de chimenea, o materiales humeantes o ardientes como carbón, colillas de cigarrillos o fósforos.
- Compruebe el área a limpiar antes del uso. Para evitar que las aperturas se bloqueen, quite los trozos grandes de papel, las bolas de papel, las telas de plástico o los objetos rígidos (como vidrio, clavos, tornillos, monedas, etc.) y cualquier objeto más grande que la apertura.

- Mantenga el pelo, ropa holgada, dedos y otras partes del cuerpo alejados de la abertura de la aspiradora y de las piezas móviles. No apunte con el tubo extensor, el tubo o las herramientas a los ojos o las orejas ni se los meta en la boca.
- No ponga ningún objeto en las aberturas de la aspiradora. No utilice la aspiradora con alguna abertura bloqueada. Mantenga libre de polvo, pelusa, pelo, u otros artículos que puedan reducir el flujo de aire.
- No deje la aspiradora contra una silla, mesa u otra superficie inestable, ya que esto puede provocar daño a la máquina o lesiones. Si la aspiradora se daña al golpearse o deja de funcionar por otra causa, contacte con nuestro departamento de servicio autorizado. No intente desensamblar el dispositivo por su propia cuenta.
- Todas las instrucciones del manual para recargar la batería deben seguirse estrictamente. No cargar correctamente la batería dentro del intervalo de temperatura especificado podría dañar la batería.
- Use únicamente accesorios y piezas de sustitución recomendadas por el fabricante.
- Tenga mucho cuidado cuando use la aspiradora para limpiar escaleras.
- Asegúrese de que la aspiradora esté desenchufada cuando no se utilice durante mucho tiempo, así como antes de realizar cualquier mantenimiento o reparación.
- No instale, cargue ni use este aparato en el exterior, en baños o alrededor de una piscina.
- Advertencia de riesgo de fuego: No aplique ningún tipo de fragancia al filtro de la aspiradora. Estos tipos de productos se conocen por contener productos químicos inflamables que pueden provocar que la aspiradora atrape el fuego.
- Utilice únicamente el cargador original (modelo TPQ-88E340090VW01/KL-WE340090-G2/XHD045-340090EUV). En caso contrario, puede incendiarse la batería de iones de litio.
- **ADVERTENCIA:** Para cargar la batería, utilice únicamente la unidad de alimentación extraíble suministrada con el aparato.
- Utilice únicamente el tipo de batería aprobado (modelo V2213V-8S1P-BWA/V2213V-8S1P-LNA). En caso contrario, puede incendiarse la batería de iones de litio.
- Si se libera material de la batería, retire al personal de la zona hasta que las baterías se enfríen y los humos se disipen.
- Proporcione ventilación máxima para despejar los gases peligrosos y evitar el contacto de piel y ojo o la inhalación de vapores.
- Retire cualquier líquido derramado con absorbente e incinere la basura.
- No la utilice ni almacene en ambientes extremadamente calientes o fríos (inferior a 0 °C/32 °F o superior a 40 °C/104 °F). Cargue la aspiradora sin cable a una temperatura superior a 0 °C /32 °F e inferior a 40 °C/104 °F.
- Este producto se ha diseñado solo para uso doméstico.
- Los terminales eléctricos no deben cortocircuitarse.



Lea el manual del operador



Unidad de suministro desmontable



Solo para uso en interiores

Nosotros, Dreame Trading (Tianjin) Co., Ltd., por la presente, declaramos que el equipo cumple con las Directivas y las Normas Europeas aplicables y sus enmiendas. El texto completo de la declaración de conformidad de la UE está disponible en la siguiente dirección web: <https://global.dreameotech.com>
 Para obtener un manual electrónico detallado, visite <https://global.dreameotech.com/pages/user-manuals-and-faqs>

Descripción general del producto

Accesorios

1. Tubo de extensión
2. Cepillo multisuperficie con iluminación
3. Cepillo para polvo suave
4. Minicepillo eléctrico
5. Cargador
6. Boquilla para rincones
7. Soporte de pared (Incluye 2 tornillos, 2 tacos de pared, y plantilla de montaje)

Nota: Las imágenes de este manual solo se ofrecen para fines ilustrativos. El producto real puede ser diferente.

Fig. A

Nombres de componentes

1. Interruptor de nivel de succión
2. Pantalla
3. Bloqueo de gatillo interruptor
4. Botón de liberación del tubo de extensión
5. Tubo de extensión
6. Cepillo multisuperficie con iluminación
7. Contacto antiestático
8. Puerto de carga
9. Indicador LED de estado de batería
10. Botón de liberación de la batería
11. Botón de espera
 - Pulse para iniciar
 - Suelte para parar
12. Recipiente de polvo
13. Botón de liberación de la tapa del recipiente de polvo
14. Botón de liberación del cepillo

Fig. B-1

Introducción a la pantalla

1. Bloqueo de gatillo interruptor
Pulse brevemente para acceder/salir del estado de bloqueo.

2. Estado de bloqueo
3. Porcentaje de nivel de batería
Cuando en la pantalla pueda ver "LO", indica que el nivel de la batería es inferior al 10 %.

4. Nivel de succión

El color del icono con forma de ventilador cambia con los diferentes modos.

5. Interruptor de nivel de succión

Pulse brevemente para cambiar entre el modo Eco, Med y Turbo.

Nota: El modo Med se utiliza por defecto cada vez que se enciende la aspiradora-

6. ⚡ Indicador del nivel de la batería/carga

Rojo intermitente: Nivel de batería \leq 10 %

Rojo palpitante: Nivel de batería \leq 10 % (cargando)

Verde palpitante: Nivel de batería $>$ 10 % (cargando)

7. Med

8. Eco

9. Turbo

Si la aspiradora no funciona bien, la pantalla mostrará un mensaje de error. Consulte la tabla de resolución de problemas para encontrar una solución.

Fig. B-2

Instalación

Instalación de los accesorios



Fig. C-1

Diagrama de instalación del soporte de pared

1. El borde inferior de la pegatina de plantilla de montaje debe estar paralelo y a aproximadamente 107 cm del suelo.
2. Taladrar un orificio con una broca de 8 mm en cada marcador de la pegatina de plantilla de montaje, luego insertar un taco de pared en cada orificio.

3. Alinear los orificios del soporte con los orificios en la pared. Sujetar en la pared con los tornillos incluidos.

Fig. C-2

Nota:

- El soporte de pared es un accesorio opcional. Se puede instalar en función de las necesidades.
- El soporte de pared debe instalarse en una superficie fresca y seca, con una toma eléctrica cercana. Antes de instalar, hay que asegurarse de que no haya cables eléctricos ni tuberías justo detrás del lugar de instalación.

Cargando

Cargue completamente la aspiradora antes de usarla por primera vez.

Nota:

- Una carga completa dura aproximadamente 4 horas.
- Aspirar en modo Turbo mucho tiempo hará que la batería se caliente, lo que aumenta el tiempo de carga. Deje que la aspiradora se enfríe durante 30 minutos antes de cargarla.

Modos de carga

Carga de la aspiradora con el cargador

Fig. D-1

Indicador LED de estado de batería

- ● ☀ Batería baja
 - ☀ ○ Mitad de la batería
 - ☀ ○ ○ Prácticamente llena
 - ○ ○ Completamente cargada
-
- Apagado
 - Encendido
- ☀ Parpadeante

Nota: Cuando la aspiradora se haya cargado completamente, el indicado se apagará después de 5 minutos y la aspiradora pasará al modo de ahorro energético.

Fig. D-2

Indicador de estado de batería

Pantalla

El número en la pantalla representa el nivel de batería actual en un porcentaje durante la carga. Cuando el número llegue a 100, la batería está completamente cargada.

Fig. D-3

Modo de uso

Métodos de funcionamiento

Seleccione entre los dos métodos de funcionamiento para la aspiradora, según sus necesidades.

Método 1: Modo de limpieza discontinua

Mantenga pulsado el botón de espera para iniciar el aparato y suelte el botón para pararlo de inmediato.

Fig. E-1

Método 2: Modo de limpieza continua (Bloqueo de gatillo interruptor)

Pulse el bloqueo de gatillo interruptor para cambiar al modo de limpieza continua y, a continuación, pulse brevemente el botón de espera para mantener la aspiradora el modo de limpieza continua.

Use el bloqueo de gatillo interruptor para no tener que emplear los dedos y sufran cansancio de mantener pulsado el botón de espera.

Fig. E-2

Nota:

- En este modo, el indicador de bloqueo se enciende fijo.
- Pulse el bloqueo de gatillo interruptor de nuevo para salir del modo de limpieza continua.

Uso de accesorios diferentes

Cepillo multisuperficie con iluminación

- Cuando se use en alfombras de juego para niños o para aspirar granos de café, palomitas u otras bolitas, encienda el interruptor del cepillo.

- Cuando se aspiren baldosas, suelos de madera u otras superficies duras, apague el interruptor.

Fig. E-3

Nota: Cuando se arranca el aparato, las luces delante del rodillo de cepillo se encienden automáticamente, lo que es práctico para el uso.

Minicepillo eléctrico

Para aspirar la suciedad, los pelos de mascota y otros residuos difíciles de los sofás, la ropa de cama y otras superficies de tela.

Fig. E-4

Nota: No se recomienda aspirar superficies frágiles, tales como seda.

Cepillo para polvo suave

Adecuado para aspirar pantallas LCD, teclados, pantallas de lámparas, cortinas, persianas y otras superficies de objetos frágiles.

Fig. E-5

Boquilla para rincones

Adecuado para aspirar grietas, esquinas de puertas y ventanas, escaleras, y otros lugares difíciles de alcanzar.

Fig. E-6

Soporte de pared

La aspiradora puede colocarse en el soporte de pared cuando no se use.

Nota: Coloque la aspiradora en el soporte de pared con el tubo extensor y el cepillo multisuperficie conectados.

Fig. E-7

Nota:

- Si se atasca alguna pieza rotatoria, la aspiradora puede apagarse automáticamente. Retire cualquier

objeto extraño atrapado, luego vuelva a la utilización.

- Si el motor se sobrecalienta, la aspiradora se apaga automáticamente. Espere hasta que la temperatura de la batería vuelva a la normalidad, luego vuelva a la utilización.

Mantenimiento y Cuidado

Consejos:

1. Use siempre piezas originales para evitar que la garantía quede invalidada.
2. Si el filtro o la boquilla se taponan, la aspiradora deja de trabajar brevemente cuando se enciende. Despeje el tubo para restaurar la funcionalidad.
3. Si no se utiliza la aspiradora durante mucho tiempo, cárguela por completo, desconecte el cargador y guárdelo en un lugar fresco, con poca humedad y alejado de la luz solar directa. Para evitar que la batería se descargue demasiado, recargue la aspiradora al menos una vez cada tres meses.

Limpieza de la aspiradora

Limpie la aspiradora con un paño suave y seco.

Limpieza del recipiente de polvo, el prefiltro y el conjunto ciclónico

La capacidad de limpieza de la aspiradora se reducirá si el recipiente de polvo se llena hasta la marca "MÁX". Para recuperar el rendimiento, vacíe el recipiente de polvo regularmente. Antes de vaciar el recipiente, asegúrese de que la aspiradora está desconectada de la alimentación y no pulse el botón de espera.

1. Pulse el botón de liberación de la tapa del recipiente de polvo, luego vacíe el contenido.

Fig. F-1

2. Empuje el interruptor de liberación del recipiente de polvo en la dirección indicada por la flecha y retire el recipiente de polvo con cuidado de la aspiradora.

Fig. F-2

3. En primer lugar, retire el prefiltro, levante el mango del conjunto ciclónico y gírelo hacia la izquierda hasta que se pare, a continuación tire para levantar y sacar el conjunto ciclónico.

Fig. F-3

4. Limpie el recipiente de polvo con un paño suave y húmedo. Preste atención a escurrir bien el paño antes de usarlo.

Fig. F-4

⚠ Para reducir el riesgo de descarga eléctrica, no enjuague el recipiente de polvo con agua.

5. Enjuague el conjunto ciclónico y el prefiltro hasta que estén limpios. Después de lavar, deje secar al aire al menos 24 horas.

Fig. F-5

Nota:

- Se recomienda limpiar el recipiente de polvo una vez al mes.
- Se recomienda limpiar el prefiltro al menos una vez cada 3 meses y el sistema ciclónico al menos una vez cada 6 meses.

Instalación del recipiente de polvo, el prefiltro y el conjunto ciclónico

1. Inserte el conjunto ciclónico en vertical en el recipiente de polvo y asegúrese de que el mango del conjunto ciclónico queda alineado con la ranura del lateral izquierdo del recipiente de polvo. Gire el mango hacia la derecha hasta que se bloquee y ponga el mango hacia abajo.

2. Coloque el prefiltro con el lado delantero hacia arriba en el conjunto ciclónico.

Fig. F-6

3. Incline un poco el recipiente de polvo de modo que la ranura se alinee con el pasador de la aspiradora. Ahora, empuje con cuidado e inserte el recipiente de polvo hasta que oiga un clic.

Fig. F-7

Limpieza del filtro

Se recomienda limpiar el filtro una vez cada 4 a 6 meses.

1. Retire el recipiente de polvo como se muestra en la figura.

Fig. F-8

2. Retire el filtro de la aspiradora tirando de él hacia abajo en la dirección mostrada en la figura.

Fig. F-9

3. Limpie el filtro con agua limpia. Asegúrese de girar el filtro 360°, para eliminar bien el polvo acumulado en el filtro. Golpee ligeramente el filtro varias veces para retirar el exceso de suciedad.

Fig. F-10

4. Deje que el filtro se seque al aire durante 24 horas.

Fig. F-11

Nota:

- Use únicamente agua limpia para lavar el filtro. No use detergente.
- No intente limpiar el filtro con un cepillo o un dedo.
- Se recomienda limpiar el filtro una vez cada 4 a 6 meses.

Instalación del filtro

1. Inserte el filtro en la aspiradora y presione con cuidado hacia abajo, como se ilustra.

Fig. F-12

2. Vuelva a instalar el recipiente de polvo.

Fig. F-13

Limpieza del cepillo multisuperficie con iluminación

1. Gire el bloqueo en sentido antihorario hasta que se pare, luego retire el rodillo del cepillo de rodillo.

Fig. F-14

2. Utilice unas tijeras para cortar los pelos y fibras que se atascan en el rodillo de cepillo. Limpie el polvo de la ranura y de la tapa transparente con un paño seco o una toalla de papel. Séquelo bien antes del uso.

Fig. F-15

3. Cuando esté sucio, enjuague el rodillo de cepillo con agua limpia hasta que esté totalmente limpio.

Fig. F-16

4. Coloque el rodillo de cepillo en posición vertical al menos 24 horas hasta que se seque por completo.

Fig. F-17

Limpieza del minicepillo eléctrico

1. Utilice una pieza como se muestra en la figura para girar el cierre en sentido antihorario hasta que escuche un chasquido.

Fig. F-18

2. Después de desbloquear el minicepillo eléctrico, retire el rodillo de cepillo, enjuague y límpielo.

Fig. F-19

3. Coloque el rodillo de cepillo en posición vertical en una zona bien ventilada durante al menos 24 horas hasta que se seque por completo.

Fig. F-20

4. Una vez que el rodillo de cepillo esté seco, reinstálelo siguiendo los pasos de desmontaje a la inversa.

Fig. F-21

Paquete de baterías

La aspiradora contiene un paquete de baterías retirable recargable de iones de litio que tiene un número limitado de ciclos de recarga. Después de un uso prolongado, el paquete de baterías ya no puede retener carga. Si esto sucede, significa que el paquete de baterías ha alcanzado el final de su ciclo de vida y tiene que ser sustituido.

1. Presione el botón de liberación del paquete de baterías y deslice el paquete de baterías hacia la derecha para retirarlo, tal y como se muestra en la imagen.

2. Instale el nuevo paquete de baterías.

Fig. F-22

Especificaciones

Aspiradora			
Modelo	VZV23A		
Tensión asignada	28,8 V ===	Potencia nominal	425 W
Tiempo de carga	Aprox. 4 horas		
Minicepillo eléctrico			
Modelo	VMM4		
Potencia nominal	20 W	Tensión asignada	25,2 V ===
Cepillo multisuperficie con iluminación			
Modelo	VMBZ		
Potencia nominal	40 W	Tensión asignada	25,2 V ===
Cargador			
Modelo	TPQ-88E340090VW01: Shenzhen Tianyin Electronics Co., Ltd KL-WE340090-G2: Xiamen Keli Electronics Co., Ltd.		
Entrada	100-240 V ~ 50/60 Hz 0,8 A máx.	Salida	34 V === 0,9 A 30,6 W
Modelo	XHD045-340090EUV: FOSHAN CITY SHUNDE DISTRICT XINHUIDA ELECTRONIC CO.LTD		
Entrada	100-240 V~ 50/60 Hz 1,5 A	Salida	34 V === 0,9 A 30,6 W
Eficiencia media activado	87,01 %	Eficiencia a baja carga (10 %)	77,01 %
Consumo de energía sin carga	0,1 W		
Batería de iones de litio recargable			
Modelo	V2213V-8S1P-BWA/V2213V-8S1P-LNA		
Tensión nominal	28,8 V ===	Capacidad nominal	2500 mAh
Capacidad asignada	2300 mAh	Energía	66,24 Wh

	Modo de apagado (aspiradora)	Modo de espera (cargador)	Modo de suspensión (aspiradora+cargador)
Consumo energético	≤ 0,5 W		
Tiempo para ingresar al estado	≤ 20 min		

Preguntas frecuentes

Si la aspiradora no funciona correctamente, consulte la siguiente tabla.

Errores	Posibles causas	Soluciones
La aspiradora no funciona.	El aparato no tiene batería o su nivel de batería es bajo.	Cargue completamente la aspiradora, luego vuelva a la utilización.
	Modo de protección contra sobrecalentamiento provocado por una obstrucción.	Limpie el conducto de aire o las aperturas de succión. Espere hasta que la aspiradora se enfríe, luego reactivéla.
	La abertura de succión o el conducto de aire están bloqueados.	Elimine cualquier obstrucción de la abertura de succión o el conducto de aire.
Fuerza de succión débil.	El recipiente de polvo está lleno o el conjunto del filtro está atascado.	Vacíe el recipiente de polvo y limpie el conjunto de filtro.
	Un accesorio está bloqueado.	Elimine cualquier obstrucción del accesorio.
El motor hace un ruido extraño.	La abertura de succión principal o el tubo de extensión están bloqueados.	Elimine cualquier obstrucción de la abertura principal de succión o el tubo de extensión.
El primer indicador está en rojo durante la carga de la aspiradora.	El paquete de baterías está dañado.	Póngase en contacto con el servicio postventa para solicitar un mantenimiento.
El primer indicador parpadea en rojo durante la carga de la aspiradora.	El cargador es incompatible.	Para cargar la aspiradora utilice únicamente el cargador original.

Preguntas frecuentes

Errores	Posibles causas	Soluciones
El indicador de batería no se ilumina cuando está cargando.	El cargador no está bien conectado a la aspiradora.	Compruebe que el cargador esté correctamente enchufado en la aspiradora.
	La batería está cargada y cambia automáticamente al modo de reposo.	La aspiradora funciona normalmente.
	El problema continúa tras probar las dos posibilidades anteriores.	Contacte con el departamento de postventa para su mantenimiento.
La aspiradora carga lentamente.	La temperatura de batería es demasiado baja o demasiado alta.	Espere a que la temperatura vuelva a la normalidad, y luego recárguela.
La luz LED del rodillo de cepillo multisuperficie no funciona.	Luces led dañadas.	Contacte con el departamento de postventa para su mantenimiento.





El paquete de baterías de iones de litio contiene sustancias peligrosas para el medioambiente. Antes de desechar la aspiradora, retire primero el paquete de baterías y luego deséchela o recíclela de acuerdo con las leyes y regulaciones locales del país o región en el que se usa.

El aparato debe estar desconectado de la fuente de alimentación al retirar la batería. Mantenga las baterías fuera del alcance de los niños. No se meta nunca las baterías en la boca. En caso de ingestión, consulte con su médico o el centro de control de toxicología local.

En condiciones abusivas, nunca toque la batería de la que puede salir líquido. Si ocurre contacto accidentalmente, enjuague con agua. Si el líquido entra en contacto con los ojos, busque ayuda médica inmediatamente. El líquido expulsado de la batería puede causar irritación o quemaduras.

Resolución de problemas

Si la aspiradora no funciona bien, la pantalla mostrará un mensaje de error. Consulte la tabla de resolución de problemas para encontrar una solución.

Icono de error	Estado	Mensaje de error	Soluciones
	Naranja parpadeante	Conducto de aire obstruido	Compruebe si el recipiente de polvo, el tubo de extensión o el cepillo están bloqueados.
	Naranja parpadeante	Rodillo de cepillo atascado	Consulte el apartado [Limpieza del cepillo] para limpiar la suciedad y los pelos envueltos en el rodillo del cepillo.
	Naranja fijo	El filtro se está gastando	Reemplace el filtro a tiempo.
	Rojo intermitente	Alerta de alta temperatura	Espere hasta que la temperatura del motor se estabilice.
Si uno de los códigos de error de E0 a E4 aparece en la pantalla, contacte con el equipo de servicio de postventa.			

Información RAEE



Todos los productos que llevan este símbolo son residuos de aparatos eléctricos y electrónicos (RAEE según la directiva 2012/19/UE) que no deben mezclarse con residuos domésticos sin clasificar. En cambio, debe proteger la salud humana y el medio ambiente entregando sus residuos de aparatos a un punto de recogida designado para el reciclaje de basura de aparatos eléctricos y electrónicos, nombrado por el gobierno o las autoridades locales. La correcta eliminación y reciclaje ayudarán a evitar posibles consecuencias negativas para el medio ambiente y la salud humana. Contacte con el instalador o las autoridades locales para más información acerca de la ubicación así como términos y condiciones de tales puntos de recogida.

Instruções de segurança

Para evitar acidentes, incluindo choques elétricos ou incêndios provocados por uma utilização incorreta, leia atentamente este manual antes de o utilizar e guarde-o para referência futura.

Aviso

- Este produto pode ser utilizado por crianças a partir dos 8 anos de idade e por pessoas com deficiências físicas, sensoriais ou intelectuais, ou com experiência ou conhecimentos limitados, sob a supervisão de um dos pais ou de um tutor, para garantir um funcionamento seguro e evitar qualquer risco de perigo. A limpeza e a manutenção não devem ser efetuadas por crianças sem supervisão.
- Este aparelho não se destina a ser utilizado por pessoas (incluindo crianças) com capacidades físicas, sensoriais ou mentais reduzidas, ou com falta de experiência e conhecimentos, exceto se tiverem recebido supervisão ou instruções relativas à utilização do aparelho por uma pessoa responsável pela sua segurança.
- As crianças devem ser vigiadas para garantir que não brincam com o aparelho.
- O aspirador não é um brinquedo. As crianças não devem brincar ou utilizar este produto. Tenha cuidado ao utilizar o aspirador perto de crianças. Não permita que as crianças limpem ou efetuem a manutenção do aspirador, a menos que sejam supervisionadas por um dos pais ou por um tutor.
- Não utilize o aspirador ao ar livre ou em superfícies húmidas. Utilize o aspirador apenas em superfícies interiores secas. Não toque na ficha ou em qualquer parte do aspirador com as mãos molhadas.
- Para reduzir o risco de incêndio, explosão ou ferimentos, verifique se a bateria de lítio e o adaptador de carregamento não estão danificados antes de os utilizar. Não utilize o aspirador por uma bateria de lítio ou o carregador estiverem danificados.
- A escova multissuperfícies, a escova de rolo macio de iluminação, a miniescova motorizada, a bateria, o pino de ligação metálico e o aspirador são condutores de eletricidade e não devem ser imersos em água ou outro líquido. Certifique-se de que seca todos os filtros após a limpeza.
- Para evitar ferimentos causados por peças móveis, desligue o aspirador antes de limpar a escova multissuperfícies, a escova de rolos macios para iluminação e a miniescova motorizada. A escova multissuperfícies, a escova de rolos macios para iluminação, a miniescova motorizada, o compartimento para o pó e o filtro devem ser corretamente instalados antes de utilizar o aspirador.
- Utilize apenas o adaptador de carregamento original. Nunca utilize um adaptador que não seja original, pois pode provocar um incêndio na bateria de lítio.
- Não utilize o aspirador para aspirar líquidos inflamáveis ou combustíveis, tais como gasolina, lixívia, amoníaco, produtos de limpeza de esgotos ou outros líquidos.
- Não utilize o aspirador para apanhar objetos afiados ou duros, como vidros, pregos, parafusos ou moedas, que podem danificar a máquina. Não utilize o aspirador para apanhar partículas de gesso cartonado, cinzas, como as da lareira, ou materiais fumegantes ou em combustão, como carvão, pontas de cigarro ou fósforos.
- Verifique a área a ser limpa antes de utilizar. Para evitar que as aberturas fiquem bloqueadas, retire os pedaços de papel maiores, bolas de papel, panos de plástico ou objetos afiados (como vidros, pregos, parafusos, moedas, etc.) e qualquer objeto que seja maior do que as aberturas.

- Mantenha o cabelo, a roupa larga, os dedos e outras partes do corpo afastados das aberturas e das peças móveis do aspirador. Não aponte a haste de extensão, o tubo telescópico ou as ferramentas aos seus olhos ou ouvidos, nem as coloque na boca.
- Não coloque nenhum objeto nas aberturas do aspirador. Não utilize o aspirador com qualquer abertura bloqueada. Mantenha-o livre de pó, algodão, cabelo ou outros objetos que possam reduzir o fluxo de ar.
- Não encoste o aspirador a uma cadeira, mesa ou outra superfície instável, pois isso pode causar danos na máquina ou ferimentos pessoais. Se o aspirador ficar danificado por ter sido derrubado ou se apresentar qualquer outro problema de funcionamento, contacte o nosso serviço de assistência autorizado. Nunca tente desmontar o aparelho por si próprio.
- Siga rigorosamente todas as instruções do manual para recarregar a bateria. Se não carregar corretamente a bateria dentro do intervalo de temperatura especificado, pode danificar a mesma.
- Utilize apenas acessórios e peças de substituição recomendados pelo fabricante.
- Tenha muito cuidado quando utilizar o aspirador para limpar escadas.
- Certifique-se de que o aspirador está desligado da tomada quando não for utilizado durante longos períodos de tempo, bem como antes de efetuar qualquer manutenção ou reparação.
- Não instale, carregue ou utilize este produto no exterior, em casas de banho ou junto a uma piscina.
- Aviso de perigo de incêndio: Não aplique qualquer tipo de perfume no filtro do aspirador. Estes tipos de produtos poderão conter químicos inflamáveis que podem fazer com que o aspirador se incendeie.
- Utilize apenas o carregador original (modelo TPQ-88E340090VW01/KL-WE340090-G2/XHD045-340090EUV). Se não o fizer, pode provocar um incêndio na bateria de iões de lítio.
- AVISO: para recarregar a bateria, utilize apenas a fonte de alimentação amovível fornecida com este aparelho.
- Utilize apenas o tipo de bateria aprovado (modelo V2213V-8S1P-BWA/V2213V-8S1P-LNA). Se não o fizer, pode provocar um incêndio na bateria de iões de lítio.
- Se for libertado material da bateria, retire as pessoas do local até as baterias arrefecerem e os fumos se dissiparem.
- Providencie a máxima ventilação para eliminar os gases perigosos e evite o contacto com a pele e os olhos ou a inalação de vapores.
- Remova o líquido derramado com um absorvente e incinere os resíduos.
- Não utilize nem armazene em ambientes extremamente quentes ou frios (abaixo de 0 °C / 32 °F ou acima de 40 °C / 104 °F). Carregue o aspirador sem fios a uma temperatura superior a 0 °C / 32 °F e abaixo de 40 °C / 104 °F.
- Este produto foi concebido apenas para utilização doméstica.
- Os terminais de alimentação não devem ser colocados em curto-circuito.



Leia o manual do operador



Unidade de alimentação amovível



Apenas para utilização no interior

Nós, a Dreame Trading (Tianjin) Co., Ltd., declaramos que este equipamento está em conformidade com as Diretivas e Normas Europeias aplicáveis e respetivas alterações. O texto integral da declaração de conformidade da UE está disponível no seguinte endereço Internet: <https://global.dreame.tech.com>

Para obter o manual eletrónico pormenorizado, aceda a <https://global.dreame.tech.com/pages/user-manuals-and-faqs>

Visão geral do produto

Acessórios

1. Haste de extensão
2. Escova de iluminação multissuperfícies
3. Escova macia para o pó
4. Miniescova motorizada
5. Carregador
6. Bocal para fendas
7. Suporte de parede(inclui parafuso × 2, ficha de parede × 2 e autocolante de modelo de montagem)

Nota: As imagens deste manual são apenas para fins ilustrativos. O produto real pode ser diferente.

Fig. A

Nomes dos componentes

1. Interruptor do nível de aspiração
2. Visor
3. Bloqueio do interruptor do acionador
4. Botão de libertação da haste de extensão
5. Haste de extensão
6. Escova de iluminação multissuperfícies
7. Contacto antiestático
8. Porta de carregamento
9. Indicador LED do estado da bateria
10. Botão de libertação da bateria
11. Botão de espera
 - Prima para iniciar
 - Solte para parar
12. Copo para o pó
13. Botão de libertação da tampa inferior do copo para o pó
14. Botão de libertação da escova

Fig. B-1

Introdução do visor

1. Bloqueio do interruptor do acionador
Prima brevemente para entrar/sair do estado de bloqueio.

2. Estado de bloqueio

3. Percentagem do nível da bateria

Quando o visor apresenta "LO" (baixo), indica que o nível da bateria é inferior a 10%.

4. Nível de sucção

A cor do ícone em forma de leque muda consoante os diferentes modos.

5. Interruptor do nível de aspiração

Prima brevemente para alternar entre os modos eco, médio e turbo.

Nota: O modo Med é utilizado por predefinição sempre que o aspirador é ligado.

6. ⚡ Indicador do nível de carga/bateria
Vermelho intermitente: Nível da bateria ≤ 10%

Vermelho a piscar: Nível da bateria ≤ 10% (a carregar)

Verde a piscar: Nível da bateria > 10% (a carregar)

7. Médio

8. Eco

9. Turbo

Se o aparelho não estiver a funcionar corretamente, o ecrã apresentará uma mensagem de erro. Consulte a tabela de resolução de problemas para encontrar a sua solução.

Fig. B-2

Instalação

Instalação de acessórios

☰ Clique

Fig. C-1

Diagrama de instalação do suporte de parede

1. O rebordo inferior do autocolante do modelo de instalação deve estar paralelo e a cerca de 107 cm do solo.
2. Utilize um berbequim elétrico com uma broca de 8 mm para fazer um furo em cada marcador no autocolante do modelo de instalação e, em seguida, insira uma ficha de parede em cada furo.
3. Alinhe os orifícios do suporte com os orifícios da parede. Fixe à parede com os parafusos incluídos.

Fig. C-2

Nota:

- O suporte de parede é um acessório opcional. Pode instalá-lo de acordo com as suas necessidades.
- O suporte de parede deve ser instalado numa superfície fresca e seca, com uma tomada elétrica por perto. Antes de instalar, certifique-se de que não existem fios ou tubos elétricos no espaço diretamente atrás da posição de instalação.

A carregar

Carregue totalmente o aspirador antes de o utilizar pela primeira vez.

Nota:

- Um carregamento completo demora aproximadamente 4 horas.
- Se utilizar o modo Turbo durante um período prolongado, a bateria aquece, o que aumenta o tempo de carregamento. Deixe o aspirador arrefecer durante 30 minutos antes de o carregar.

Métodos de carregamento

Carregar o aspirador com o carregador

Fig. D-1

Indicador LED do estado da bateria

- ● ☀ Bateria fraca
 - ☀ ○ Metade da bateria
 - ☀ ○ ○ Quase cheio
 - ○ ○ Totalmente carregada
- Desligado ☀ A piscar ○ Ligado

Nota: Quando o aspirador estiver totalmente carregado, o indicador desliga-se após 5 minutos e o aspirador entra no modo de poupança de energia.

Fig. D-2

Ecrã do estado da bateria

Visor

O número no ecrã de visualização representa o nível atual da bateria em percentagem durante o carregamento. Quando o número chega a 100, a bateria está totalmente carregada.

Fig. D-3

Modo de utilização

Métodos de trabalho

Selecione entre dois métodos de funcionamento do aspirador, de acordo com as suas necessidades.

Método 1: Modo de limpeza descontínua

Prima sem soltar o botão de espera para ligar o aparelho e solte-o para o parar imediatamente.

Fig. E-1

Método 2: Modo de limpeza contínua (bloqueio do interruptor do gatilho)

Prima o bloqueio do interruptor de gatilho para mudar para o Modo de Limpeza Contínua e, em seguida, prima brevemente o botão de espera para manter o aspirador no Modo de Limpeza Contínua.

Utilize o bloqueio do interruptor de gatilho para libertar os seus dedos e evitar a fadiga causada por manter premido o botão de espera.

Fig. E-2

Nota:

- Neste modo, o indicador de bloqueio ilumina-se de forma constante.
- Prima novamente o bloqueio do interruptor de gatilho para sair do modo de limpeza contínua.

Utilizar diferentes acessórios

Escova de iluminação multissuperfícies

- Para utilizar em tapetes de brincar para bebês, alcatifas ou para aspirar grãos de café, pipocas e outros grânulos, ligue o interruptor da escova.

- Quando aspirar em azulejos, soalhos de madeira ou outras superfícies duras, desligue o interruptor.

Fig. E-3

Nota: Quando o aparelho arranca, as luzes em frente ao rolo de escova acendem-se automaticamente, o que é conveniente para a sua utilização.

Miniescova motorizada

Para aspirar sujidade, pelos de animais de estimação e outros resíduos persistentes de sofás, roupa de cama e outras superfícies de tecido.

Fig. E-4

Nota: Não é recomendável aspirar superfícies delicadas, como as de seda.

Escova macia para o pó

Adequado para aspirar ecrãs LCD, teclados, abajures, cortinas, persianas e outras superfícies de objetos frágeis.

Fig. E-5

Bocal para fendas

Adequado para aspirar fendas, cantos de portas e janelas, escadas e outros locais de difícil acesso.

Fig. E-6

Suporte de parede

O aspirador pode ser colocado no suporte de parede quando não estiver a ser utilizado.

Nota: Coloque o aspirador no suporte de parede com a haste de extensão e a escova multissuperfícies ligadas.

Fig. E-7

Nota:

- Se alguma peça rotativa ficar presa, o aspirador pode desligar-se automaticamente. Remova quaisquer objetos estranhos presos e retome a utilização.
- Se o motor ficar sobreaquecido, o aspirador desliga-se automaticamente. Aguarde até que a temperatura da bateria volte ao normal e, em seguida, retome a utilização.

Cuidados e manutenção

Sugestões:

1. Utilize sempre peças genuínas para evitar que a sua garantia seja invalidada.
2. Se o filtro ou o bocal ficarem obstruídos, o aspirador deixará de funcionar pouco tempo depois de ser ligado. Limpe o tubo para restaurar a funcionalidade.
3. Se o aspirador não for utilizado durante um longo período de tempo, carregue-o completamente, desligue o carregador e guarde-o num ambiente fresco e com pouca humidade, longe da luz solar direta. Para evitar uma descarga excessiva da bateria, recarregue o aspirador pelo menos uma vez de três em três meses.

Limpar o aspirador

Limpe o aspirador com um pano macio e seco.

Limpeza do copo para o pó, do pré-filtro e do conjunto de ar ciclônico

A capacidade de limpeza do aspirador será reduzida se o reservatório do pó estiver cheio até à marca "MAX". Para recuperar o desempenho, esvazie o reservatório do pó atempadamente. Antes de esvaziar o reservatório, certifique-se de que o aspirador está desligado da corrente elétrica e não prima o botão de espera.

1. Prima o botão de libertação da tampa inferior do copo para o pó e, em seguida, esvazie o conteúdo.

Fig. F-1

2. Empurre o interruptor de libertação do reservatório do pó na direção indicada pela seta e, em seguida, retire cuidadosamente o reservatório do pó do aspirador.

Fig. F-2

3. Retire primeiro o pré-filtro, depois levante a pega do conjunto do ciclone e rode-a no sentido contrário ao dos ponteiros do relógio até parar, depois puxe para retirar o conjunto do ar ciclônico.

Fig. F-3

4. Limpe o reservatório do pó com um pano macio e húmido. Torça o pano para remover o excesso de líquido antes da utilização.

Fig. F-4

⚠ Para reduzir o risco de choque elétrico, não lave o reservatório do pó com água.

5. Enxague o conjunto do ar ciclônico e o pré-filtro até ficarem limpos. Após a lavagem, deixe secar ao ar livre durante, pelo menos, 24 horas.

Fig. F-5

Nota:

- Recomenda-se que limpe o reservatório do pó uma vez por mês.
- Recomenda-se que limpe o pré-filtro pelo menos uma vez de 3 em 3 meses e o sistema de ciclones pelo menos uma vez de 6 em 6 meses.

Instalar o conjunto do reservatório do pó, do pré-filtro e do conjunto do ar ciclônico

1. Insira o conjunto de ar ciclônico verticalmente no reservatório para pó e certifique-se de que a pega do conjunto do ciclone fica alinhada com a ranhura no lado esquerdo do reservatório para pó. Rode o manípulo no sentido dos ponteiros do relógio até bloquear e, em seguida, vire o manípulo para baixo.

2. Coloque o pré-filtro com a parte da frente virada para cima no conjunto do ciclone.

Fig. F-6

3. Incline ligeiramente o reservatório do pó para que a ranhura fique alinhada com o clipe no aspirador. Em seguida, empurre suavemente o reservatório do pó até encaixar no lugar.

Fig. F-7

Limpar o filtro

Recomenda-se que limpe o filtro uma vez em cada 4 a 6 meses.

1. Retire o copo para o pó como indicado na figura.

Fig. F-8

2. Retire o filtro do aspirador puxando-o para baixo no sentido indicado na figura.

Fig. F-9

3. Limpe o filtro com água limpa. Certifique-se de que roda o filtro 360° para remover cuidadosamente todo o pó preso no filtro. Bata ligeiramente no filtro várias vezes para remover o excesso de sujidade.

Fig. F-10

4. Deixe o filtro secar ao ar livre durante 24 horas.

Fig. F-11

Nota:

- Utilize apenas água limpa para lavar o filtro. Não use detergente.

- Não tente limpar o filtro com uma escova ou com os dedos.
- Recomenda-se que limpe o filtro uma vez em cada 4 a 6 meses.

Instalar o filtro

1. Introduza o filtro no aspirador e pressione suavemente para baixo, conforme ilustrado.

Fig. F-12

2. Volte a instalar o reservatório do pó.

Fig. F-13

Limpeza da escova de iluminação multissuperfícies

1. Rode o bloqueio no sentido anti-horário até parar e, em seguida, retire o rolo do conjunto do rolo de escova.

Fig. F-14

2. Utilize uma tesoura para cortar os pelos e as fibras que ficam presos no rolo de escova. Limpe o pó do entalhe e da tampa transparente com um pano seco ou uma toalha de papel. Seque bem antes de utilizar.

Fig. F-15

3. Quando estiver sujo, passe o rolo de escova por água até ficar limpo.

Fig. F-16

4. Coloque o rolo de escova na vertical durante, pelo menos, 24 horas até estar completamente seco.

Fig. F-17

Limpeza da miniescova elétrica

1. Utilize uma moeda, conforme ilustrado, para rodar o fecho no sentido anti-horário até ouvir um clique.

Fig. F-18

2. Depois de desbloquear a miniescova motorizada, retire o rolo da escova e, em seguida, enxague-o e limpe-o.

Fig. F-19

3. Coloque o rolo de escova na vertical, numa área bem ventilada, durante pelo menos 24 horas, até estar completamente seco.

Fig. F-20

4. Quando o rolo de escova estiver seco, volte a instalá-lo seguindo os passos de desmontagem no sentido inverso.

Fig. F-21

Bateria

O aspirador contém uma bateria de íões de lítio recarregável e amovível que tem um número limitado de ciclos de recarga. Após uma utilização prolongada, a bateria pode deixar de manter a carga. Se isto acontecer, significa que a bateria chegou ao fim do seu ciclo de vida e precisa de ser substituída.

1. Prima o botão de libertação da bateria e deslize a bateria para a direita, conforme ilustrado, para a retirar.

2. Instale a nova bateria.

Fig. F-22

Especificações

Aspirador			
Modelo	VZV23A		
Tensão Nominal	28,8 V ---	Potência Nominal	425 W
Tempo de carregamento	Aprox. 4 horas		
Miniescova motorizada			
Modelo	VMM4		
Potência Nominal	20 W	Tensão Nominal	25,2 V ---
Escova de iluminação multissuperfícies			
Modelo	VMBZ		
Potência Nominal	40 W	Tensão Nominal	25,2 V ---
Carregador			
Modelo	TPQ-88E340090VW01: Shenzhen Tianyin Electronics Co., Ltd KL-WE340090-G2: Xiamen Keli Electronics Co., Ltd.		
Entrada	100-240 V ~ 50/60 Hz 0,8 A máx	Saída	34 V --- 0,9 A 30,6 W
Modelo	XHD045-340090EUV: FOSHAN CITY SHUNDE DISTRICT XINHUIDA ELECTRONIC CO.LTD		
Entrada	100-240 V~ 50/60 Hz 1,5 A	Saída	34 V --- 0,9 A 30,6 W
Eficiência média ativa	87,01%	Eficiência com carga baixa (10%)	77,01%
Consumo de energia sem carga	0,1 W		
Bateria recarregável de íões de lítio			
Modelo	V2213V-8S1P-BWA/V2213V-8S1P-LNA		
Tensão Nominal	28,8 V ---	Capacidade Nominal	2500 mAh
Capacidade Nominal	2300 mAh	Energia	66,24 Wh
	Modo desligado (aspirador)	Modo de espera (carregador)	Modo de espera (aspirador+carregador)
Consumo de energia	≤ 0,5 W		
Tempo para entrar no estado	≤ 20 min		

Perguntas frequentes

Se o aspirador não estiver a funcionar corretamente, consulte o quadro seguinte.

Erros	Possíveis causas	Soluções
O aspirador não funciona.	O aparelho está sem bateria ou o nível da bateria está baixo.	Carregue totalmente o aspirador e retome a utilização.
	Modo de proteção contra o sobreaquecimento desencadeado por um bloqueio.	Limpe as aberturas de aspiração ou a conduta de ar. Aguarde até que o aspirador arrefeça e, em seguida, reative-o.
	A abertura de sucção ou a conduta de ar está bloqueada.	Elimine quaisquer bloqueios da abertura de aspiração ou da conduta de ar.
Força de sucção fraca.	O reservatório do pó está cheio e/ou o conjunto do filtro está entupido.	Esvazie o copo para o pó e limpe o conjunto do filtro.
	A ligação está bloqueada.	Elimine quaisquer bloqueios no acessório.
O motor faz um ruído estranho.	A abertura de aspiração principal ou a haste de extensão está bloqueada.	Elimine qualquer bloqueio na abertura de aspiração principal ou na haste de extensão.
O primeiro indicador é vermelho quando está a carregar o aspirador.	A bateria está danificada.	Contacte o serviço pós-venda para organizar a manutenção.
O primeiro indicador pisca a vermelho quando o aspirador está a carregar.	O carregador é incompatível.	Utilize apenas o carregador original para carregar o aspirador.

Perguntas frequentes

Erros	Possíveis causas	Soluções
O indicador da bateria não se acende durante o carregamento.	O carregador não foi ligado corretamente ao aspirador.	Verifique se o carregador está corretamente ligado ao aspirador.
	A bateria está carregada e muda automaticamente para o modo de repouso.	O aspirador funciona normalmente.
	O problema persiste depois de ter excluído as duas possibilidades anteriores.	Contacte o serviço pós-venda para efetuar a manutenção.
O aspirador carrega lentamente.	A temperatura da bateria é demasiado baixa ou demasiado alta.	Aguarde até que a temperatura da bateria volte ao normal e depois recarregue-a.
A luz LED da escova multissuperfícies não funciona.	As luzes LED estão danificadas.	Para a manutenção, contacte o serviço pós-venda.





A bateria de íões de lítio contém substâncias que são perigosas para o ambiente. Antes de eliminar o aspirador, retire o módulo da bateria, depois descarte-a ou recicle-a de acordo com as leis e regulamentos locais do país ou região em que é utilizada.

Para retirar a bateria, deve desligar o aparelho da rede elétrica. Mantenha as baterias fora do alcance das crianças. Nunca ponha as baterias na boca. Em caso de ingestão, contacte o seu médico ou a unidade de controlo de envenenamento local.

Em condições de uso abusivo, nunca se coloque em contacto com a bateria, da qual pode ser expelido líquido. Se ocorrer um contacto acidental, lave com água. Se o líquido entrar em contacto com os olhos, procure imediatamente ajuda médica. O líquido projetado da bateria pode causar irritação ou queimaduras.

Resolução de problemas

Se o aparelho não estiver a funcionar corretamente, o ecrã apresentará uma mensagem de erro. Consulte a tabela de resolução de problemas para encontrar a sua solução.

Ícone de erro	Estado	Mensagem de erro	Soluções
	Cor de laranja intermitente	Conduta de ar obstruída	Verifique se o copo para o pó, a haste de extensão ou a escova estão bloqueados.
	Cor de laranja intermitente	Rolo de escova preso	Consulte a secção [Limpar a escova] para limpar os detritos e os cabelos emaranhados no rolo da escova.
	Cor de laranja fixo	O filtro está chegar ao seu termo	Substitua o filtro atempadamente.
	Vermelho intermitente	Alerta de alta temperatura	Aguarde até que a temperatura do motor volte ao normal.
Se um dos códigos de erro de E0 a E4 aparecer no ecrã de visualização, contacte a equipa de serviço pós-venda.			

Informação sobre o REEE



Todos os produtos com este símbolo são resíduos de equipamentos elétricos e eletrónicos (REEE, como especificado na Diretiva 2012/19/UE) que não devem ser misturados com resíduos domésticos não selecionados. Em vez disso, deve proteger a saúde humana e o ambiente, entregando os seus resíduos de equipamentos num ponto de recolha designado para a reciclagem de resíduos de equipamentos elétricos e eletrónicos, designado pelo governo ou pelas autoridades locais. A eliminação e reciclagem corretas ajudarão a prevenir potenciais consequências negativas para o ambiente e a saúde humana. Por favor, contacte o instalador ou as autoridades locais para mais informações sobre o local, bem como sobre os termos e condições desses pontos de recolha.

Zalecenia dotyczące bezpieczeństwa

Przed uruchomieniem urządzenia prosimy uważnie zapoznać się z treścią niniejszej instrukcji, a jej egzemplarz zachować na wypadek konieczności skorzystania z niej w przyszłości, dzięki czemu nie dopuści się do wypadków, w tym porażenia prądem elektrycznym lub pożaru, spowodowanych niewłaściwym użytkowaniem urządzenia.

Ostrzeżenie

- Z niniejszego urządzenia mogą korzystać dzieci w wieku powyżej 8 lat oraz osoby o ograniczonych możliwościach fizycznych, zmysłowych lub intelektualnych, lub osoby o niewystarczającym doświadczeniu lub wiedzy, pod warunkiem, że znajdują się pod nadzorem osoby odpowiedzialnej za ich bezpieczeństwo. Dzieci pozostające bez nadzoru nie mogą czyścić urządzenia ani dokonywać czynności konserwacyjnych.
- Z urządzenia mogą korzystać osoby (w tym dzieci) o ograniczonej sprawności fizycznej, sensorycznej lub umysłowej, lub którym brak odpowiedniego doświadczenia i wiedzy, pod warunkiem, że znajdują się od opieką osoby odpowiedzialnej za ich bezpieczeństwo i przeszkolono je w zakresie korzystania z urządzenia.
- Dzieci powinny pozostawać pod nadzorem dla zapewnienia, że nie bawią się urządzeniem.
- Odkurzacze nie jest zabawką. Dzieciom nie wolno włączać urządzenia ani używać go do zabawy. Korzystając z odkurzacza w pobliżu dzieci należy zachować ostrożność. Nie należy zezwalać, by dzieci czyściły ani konserwowały odkurzaczy, chyba że znajdują się pod nadzorem rodzica lub opiekuna.
- Odkurzacza nie należy użytkować na wolnym powietrzu ani odkurzać nim mokrych powierzchni. Odkurzacze służy wyłącznie do odkurzania suchych powierzchni wewnątrz pomieszczeń. Wtyczki ani żadnego elementu odkurzacza nie wolno dotykać mokrymi dłońmi.
- Celem zminimalizowania zagrożenia pożarowego, ryzyka wybuchu lub doznania obrażeń ciała, przed użyciem urządzenia należy sprawdzić, czy akumulator litowy i ładowarka nie są uszkodzone. W przypadku stwierdzenia uszkodzeń akumulatora litowego lub ładowarka odkurza nie wolno eksploatować.
- Szczotka uniwersalna, miękka szczotka wałkowa z podświetleniem, elektryczna miniszczotka, akumulator, metalowy pin złącza i odkurzacze przewodzą prąd i nie należy zanurzać ich w wodzie ani innych cieczach. Po wyczyszczeniu wszystkich filtrów należy je dokładnie wysuszyć.
- Aby uniknąć obrażeń, przed czyszczeniem szczotki uniwersalnej wyłącz odkurzacze, miękka szczotkę wałkową z podświetleniem oraz elektryczną miniszczotkę. Szczotka uniwersalna, miękka szczotka wałkowa z podświetleniem, elektryczna miniszczotka, pojemnik na kurz i filtr należy poprawnie zainstalować przed rozpoczęciem odkurzania.
- Należy używać wyłącznie oryginalnej ładowarki. Nie wolno stosować zastępczych ładowarek innych producentów, gdyż może to skutkować zapaleniem się akumulatora litowego.
- Odkurzacza nie wolno używać do zbierania łatwopalnych lub palnych cieczy, np. benzyny, wybielaczy, amoniaku, środków do czyszczenia rur ani innych cieczy.
- Odkurzacza nie należy używać do zbierania ostrych ani twardych przedmiotów, np. kawałków szkła, gwoździ, śrub lub monet, ponieważ mogą one uszkodzić urządzenie. Odkurzacza nie należy używać do zbierania fragmentów płyt kartonowo-gipsowych, popiołu ani tłących się lub rozżarzonych materiałów, np. węgla, niedopałków papierosów lub zapalek.
- Przed uruchomieniem urządzenia sprawdź sprzątany fragment podłogi. Celem niedopuszczenia do zatkania otworów, z podłogi należy usunąć papierowe kulki i większe kawałki papieru, odzież, ostre przedmioty (np. kawałki szkła, gwoździe, śruby, monety itp.) oraz wszelkie przedmioty większe od średnicy otworów.
- Do otworów i ruchomych części odkurzacza nie wolno zbliżać rozpuszczonych włosów, luźnych części odzieży, płaców ani innych części ciała. Nie należy kierować rury przedłużającej, różdżki ani narzędzi w kierunku oczu lub uszu, ani wkładać ich do ust.

- Do otworów odkurzacza nie wolno wkładać żadnych przedmiotów. W przypadku zatkania któregoś z otworów odkurzacza nie wolno z niego korzystać. Otwory odkurzacza nie mogą być zatkane kurzem, kłaczkami, włosami ani przedmiotami, które mogą utrudnić przepływ powietrza.
- Odkurzacza nie należy opierać o krzesła, stół lub inne niestabilne powierzchnie, gdyż grozi to jego upadkiem prowadzącym do jego uszkodzenia lub obrażeń ciała. W przypadku uszkodzenia odkurzacza w wyniku upadku lub jego wadliwego działania, naprawę należy zlecić pracownikom naszego autoryzowanego punktu serwisowego. Nie wolno podejmować prób samodzielnego demontowania urządzenia na części pierwsze.
- Należy ściśle przestrzegać wszystkich zawartych w instrukcji obsługi zaleceń dotyczących ładowania akumulatora. Ładowanie akumulatora w temperaturze wykraczającej poza zalecany zakres może skutkować jego uszkodzeniem.
- Należy stosować wyłącznie akcesoria i części zamienne zalecane przez producenta.
- Odkurzając schody należy zachować szczególną ostrożność.
- Przed przystąpieniem do wszelkich działań konserwacyjnych lub napraw, a także na dłuższy czas, gdy z odkurzacza nie będzie się korzystać, urządzenie należy odłączyć od źródła zasilania.
- Urządzenia nie należy montować, używać ani ładować jego akumulatora na wolnym powietrzu, w łazienkach ani w bezpośredniej bliskości basenów kąpielowych.
- Ostrzeżenie o zagrożeniu pożarowym: Na filtr odkurzacza nie wolno nanosić żadnych środków zapachowych. Tego rodzaju produkty zawierają łatwopalne substancje chemiczne, które mogą spowodować zapalenie się odkurzacza.
- Należy stosować wyłącznie oryginalną ładowarkę (model TPQ-88E340090VW01 / KL-WE340090-G2/XHD045-340090EUV). Niezastosowanie się do tego zalecenia może skutkować zapłonem akumulatora litowo-jonowego.
- **OSTRZEŻENIE:** Dla celów doładowywania akumulatora stosuj tylko odmontowywany moduł zasilacza dostarczany wraz z tym urządzeniem.
- Należy używać wyłącznie akumulatory zatwierdzonego typu (model V2213V-8S1P-BWA/V2213V-8S1P-LNA). Niezastosowanie się do tego zalecenia może skutkować zapłonem akumulatora litowo-jonowego.
- W przypadku uwolnienia oparów z akumulatora, obecne tam osoby powinny opuścić zagrożony obszar do chwili ostygnięcia akumulatora i rozproszenia się wyziewów.
- Należy zapewnić odpowiedni przepływ powietrza, aby usunąć niebezpieczne gazy, unikając wdychania oparów czy ich kontaktu ze skórą i oczami.
- Rozlany płyn należy usunąć za pomocą dobrze wchłaniającego środka, po czym go spalić.
- Urządzenia nie należy użytkować ani składować w miejscu, w którym panuje nadmiernie niska lub wysoka temperatura (poniżej 0 °C lub powyżej 40 °C). Odkurzacz akumulatorowy należy ładować w temperaturze mieszczącej się w zakresie 0 °C - 40 °C.
- Niniejszy urządzenie przeznaczony jest wyłącznie do użytku domowego.
- Nie wolno zwierać zacisków zasilania.



Zapoznaj się z treścią instrukcji obsługi



Odłączany zasilacz



Wyłącznie do użytku w pomieszczeniach zamkniętych

My, firma Dreame Trading (Tianjin) Co., Ltd., niniejszym oświadczamy, że niniejszy sprzęt spełnia wymagania określone w obowiązujących dyrektywach, normach europejskich i ich nowelizacjach. Pełny tekst deklaracji zgodności UE jest dostępny pod następującym adresem internetowym: <https://global.dreameotech.com>

Szczegółowy e-podręcznik znajduje się pod adresem <https://global.dreameotech.com/pages/user-manuals-and-faqs>

Akcesoria

1. Rurka przedłużająca
2. Szczotka uniwersalna z oświetleniem
3. Szczotka miękka do odkurzania
4. Elektryczna mini szczotka
5. Ładowarka
6. Ssawka szczelinowa
7. Uchwyt ścienny(w zestawie 2 śruby, 2 kołki rozporowe, naklejka z szablonem montażowym)

Uwaga: Zdjęcia w tej instrukcji mają wyłącznie orientacyjny charakter. Rzeczywiste urządzenie może się różnić od przedstawionego na ilustracjach.

Rys. A

Elementy urządzenia

1. Przetącnik poziomu siły ssania
2. Ekran wyświetlacza
3. Blokada spustu
4. Przycisk zwolnienia rurki przedłużającej
5. Rurka przedłużająca
6. Szczotka uniwersalna z oświetleniem
7. Styk antystatyczny
8. Gniazdo ładowania
9. Wskaźnik LED poziomu naładowania akumulatora
10. Przycisk zwalniający akumulator
11. Przycisk trybu gotowości
 - Naciśnij, aby uruchomić
 - Puść, aby wyłączyć
12. Pojemnik na kurz
13. Przycisk zwalniania dolnej osłony pojemnika na kurz
14. Przycisk zwolnienia szczotki

Rys. B-1

Przedstawienie wyświetlacza

1. Blokada spustu

Naciśnij krótko, aby włączyć/wyłączyć blokadę.

2. Stan blokady

3. Wartość procentowa poziomu naładowania akumulatora

Pojawienie się na wyświetlaczu komunikatu „LO” oznacza, że poziom naładowania akumulatora spadł poniżej 10%.

4. Poziom ssania

Kolor ikony w kształcie wentylatora zmienia się wraz ze zmianą trybu.

5. Przetącnik poziomu siły ssania

Naciśnij krótko, aby przetaczać między trybami Eco, Med i Turbo.

Uwaga: Tryb Med jest ustawiony domyślnie po każdym włączeniu odkurzacza.

6. ⚡ Wskaźnik ładowania/poziomu naładowania akumulatora

Migający czerwony: Poziom naładowania akumulatora $\leq 10\%$

Pulsujący czerwony: Poziom naładowania akumulatora $\leq 10\%$ (ładowanie)

Pulsujący zielony: Poziom naładowania akumulatora $> 10\%$ (ładowanie)

7. Średnia ilość

8. Eko

9. Turbo

W przypadku nieprawidłowego działania odkurzacza, na ekranie wyświetlacza pojawi się komunikat o błędzie. Sposób usunięcia usterki opisano w poniższej tabeli.

Rys. B-2

Montaż urządzenia

Instalacja akcesoriów

☰ Kliknięcie

Rys. C-1

1. Dolna krawędź naklejki z szablonem montażowym powinna być równoległa do podłogi i powinna znajdować się w odległości około 107 cm od niej.
2. Wiertarką z wiertłem 8 mm wywierć otwór w każdym z miejsc oznaczonych na szablonie montażowym, po czym do każdego z tych otworów włóż kołek rozporowy.
3. Dopasuj otwory montażowe w uchwycie do otworów w ścianie. Przymocuj go do ściany wkrętami wchodzącymi w skład zestawu.

Rys. C-2

Uwaga:

- Uchwyt ścienny jest opcjonalny. Można go zamontować, jeśli jest taka potrzeba.
- Uchwyt ścienny należy zamontować w chłodnym i suchym miejscu w pobliżu gniazda elektrycznego. Przed przystąpieniem do montażu należy sprawdzić, czy w ścianie bezpośrednio pod miejscem montażu uchwytu nie znajdują się żadne przewody elektryczne lub rury.

Ładowanie

Przed pierwszym uruchomieniem urządzenia akumulator odkurzacza należy w pełni naładować.

Uwaga:

- Ładowanie do pełna zajmuje około 4 godzin.
- Praca w trybie Turbo przez dłuższy czas powoduje nagrzewanie się akumulatora, co wydłuża czas ładowania. Przed przystąpieniem do ładowania akumulatora odkurzacza należy poczekać 30 minut, do chwili gdy ostygnie.

Sposoby ładowania akumulatora

Ładowanie odkurzacza ładowarką

Rys. D-1

Wskaźnik LED poziomu naładowania akumulatora

- ● ☀ Niski poziom naładowania akumulatora
- ☀ ○ Akumulator w połowie naładowany
- ☀ ○ ○ Prawie pełny
- ○ ○ Akumulator w pełni naładowany

● Wył. ☀ Miga ○ Wł.

Uwaga: Gdy akumulator zostanie w pełni naładowany, kontrolka wyłączy się po 5 minutach i odkurzacz przejdzie w tryb oszczędzania energii.

Rys. D-2

Wyświetlacz poziomu naładowania akumulatora

Ekran wyświetlacza

W trakcie ładowania liczba na ekranie wyświetlacza informuje o aktualnym poziomie naładowania akumulatora w procentach. Wartość 100 oznacza, że akumulator jest w pełni naładowany.

Rys. D-3

Użytkowanie

Metody pracy

Wybierz jedną z dwóch metod pracy odkurzacza, zależnie od potrzeby.

Metoda 1: Nieciągly tryb sprężania

Wciśnij i przytrzymaj przycisk zasilania, aby włączyć urządzenie, i zwolnij go, aby natychmiast zatrzymać.

Rys. E-1

Metoda 2: Ciągły tryb sprzątania (blokada spustu)

Wciśnij blokadę przycisku spustowego, aby przełączyć na Tryb czyszczenia ciągłego, następnie krótko wciśnij przycisk trybu gotowości, aby utrzymać podciśnienie w trybie czyszczenia ciągłego.

Korzystaj z blokady przycisku spustowego, aby uwolnić palce i uniknąć ich przemęczenia ciągłym trzymaniem wciśniętego przycisku trybu gotowości.

Rys. E-2

Uwaga:

- W tym trybie kontrolka blokady będzie świecić ciągle.
- Wciśnij blokadę przełącznika przycisku spustowego ponownie, aby wyjść z trybu czyszczenia ciągłego.

Korzystanie z poszczególnych elementów wyposażenia

Szczotka uniwersalna z oświetleniem

- Odkurzając maty do zabaw dla matych dzieci, dywany lub usuwając ziarna kawy, popcornu i inne granulki należy włączyć przełącznik na szczotce.

- Odkurzając podłogi wykonane z płytek ceramicznych lub drewna albo inne twarde powierzchnie przełącznik należy wyłączyć.

Rys. E-3

Uwaga: Po uruchomieniu urządzenia automatycznie włączają się diody przed szczotką wałkową, co ułatwia sprzątanie.

Elektryczna mini szczotka

Przydatna do usuwania sierści i innych, trudnych do usunięcia zabrudzeń z sof, pościeli i innych tkanin.

Rys. E-4

Uwaga: Tej szczotki nie zalecamy do odkurzania powierzchni wyłożonych delikatnymi tkaninami, np. jedwabiem.

Szczotka miękka do odkurzania

Nadaje się do odkurzania LCD, klawiatur, kloszy, zasłon, żaluzji i innych powierzchni wrażliwych przedmiotów.

Rys. E-5

Ssawka szczelinowa

Przydatna do odkurzania szczelin, narożników drzwi i okien, schodów i innych trudno dostępnych miejsc.

Rys. E-6

Uchwyt ścienny

Odkurzacz można zawiesić na uchwycie ściennym, kiedy jest nieużywany.

Uwaga: Umieść odkurzacz na uchwycie ściennym z podłączoną rurką przedłużającą i założoną szczotką uniwersalną.

Rys. E-7

Uwaga:

- W przypadku zablokowania którejsz z obrotowych części, odkurzacz może samoczynnie się wyłączyć. Usuń wszelkie uwięzione ciała obce, a następnie wznów korzystanie z urządzenia.
- W przypadku przegrzania silnika odkurzacz samoczynnie się wyłączy. Poczekaj, aż temperatura akumulatora powróci do normy, a następnie wznów korzystanie z urządzenia.

Pielęgnacja i konserwacja

Wskazówki:

1. Należy używać oryginalnych elementów wyposażenia, gdyż inaczej gwarancja ulegnie unieważnieniu.
2. W przypadku zatkania filtra lub dyszy odkurzacz wyłączy się wkrótce po

włączeniu. Oczyszczyć rurę, aby przywrócić działanie.

3. Jeśli odkurzacz nie będzie używany przez dłuższy czas, jego akumulator należy całkowicie naładować i wyjąć z gniazda zasilającego wtyczkę ładowarki. Urządzenie należy przechowywać w chłodnym i suchym miejscu, nie narażając go na działanie bezpośredniego światła słonecznego. Aby uniknąć nadmiernego rozładowania akumulatora, doładowuj go przynajmniej raz na trzy miesiące.

Czyszczenie odkurzacza

Obudowę odkurzacza należy czyścić miękką, suchą ściereczką.

Czyszczenie pojemnika na kurz, filtra wstępnego i zespołu cyklonowego

Jeśli pojemnik na kurz zostanie napęczniony do poziomu „MAX”, wydajność odkurzacza zostanie ograniczona. Aby tego uniknąć, w porę opróżnij pojemnik na kurz. Przed przystąpieniem do opróżnienia pojemnika odkurzacz należy odłączyć od zasilania. Nie należy naciskać przycisku trybu gotowości.

1. Naciśnij przycisk zwalniania dolnej osłony pojemnika na kurz, a następnie z pojemnika usuń zawartość.

Rys. F-1

2. Naciśnij przycisk zwalniania pojemnika na kurz w kierunku wskazywanym przez strzałkę, po czym ostrożnie wyjmij pojemnik z odkurzacza.

Rys. F-2

3. Najpierw wyjmij filtr wstępny, a następnie podnieś uchwyt zespołu cyklonowego i przekręć go w lewo do oporu i pociągnij, aby wyjąć zespół cyklonowy.

Rys. F-3

4. Wytrzyj pojemnik na kurz miękką wilgotną ściereczką. Wyciśnij ściereczkę przed użyciem.

Rys. F-4

⚠ Aby zmniejszyć ryzyko porażenia prądem elektrycznym, nie płucz pojemnika na kurz wodą.

5. Wypłucz zespół cyklonowy i filtr wstępny do czysta. Po umyciu susz na powietrzu przez przynajmniej 24 godziny.

Rys. F-5

Uwaga:

- Pojemnik na kurz zalecamy opróżniać raz na miesiąc.
- Filtr wstępny zaleca się czyścić przynajmniej raz na 3 miesiące, a system cyklonowy — przynajmniej raz na 6 miesięcy.

Montaż pojemnika na kurz, filtra wstępnego i zespołu cyklonowego

1. Włóż zespół cyklonowy pionowo do pojemnika na kurz tak, aby uchwyt zespołu znalazł się w linii z otworem po lewej stronie pojemnika na kurz. Przekręć uchwyt w prawo, aż się zablokuje, po czym go opuść.

2. Włóż filtr wstępny przodem do góry do zespołu cyklonowego.

Rys. F-6

3. Lekko przechyl pojemnik na kurz, aby wcięcie znalazło się w linii z klipsem na odkurzaczu. Następnie ostrożnie popchnij pojemnik na kurz, aż się zatrzasknie na swoim miejscu.

Rys. F-7

Czyszczenie filtra

Zaleca się czyszczenie filtra raz na 4 do 6 miesięcy.

1. Wyjmij pojemnik na kurz, jak przedstawiono na ilustracji.

Rys. F-8

2. Wyjmij filtr z odkurzacza, pociągając go w dół w kierunku pokazanym na ilustracji.

Rys. F-9

3. Wyczyść filtr czystą wodą. Obróć filtr o 360°, aby go dokładnie wyczyścić i usunąć z niego cały nagromadzony kurz. Lekko opukaj filtr, aby usunąć strząsnąć z niego nagromadzony brud.

Rys. F-10

4. Pozostaw filtr do wyschnięcia na powietrzu przez 24 godziny.

Rys. F-11

Uwaga:

- Do mycia filtra używaj wyłącznie czystej wody. Nie używaj detergentu.
- Filtra nie należy czyścić szczotką ani palcami.
- Zaleca się czyszczenie filtra raz na 4 do 6 miesięcy.

Instalowanie filtra

1. Włóż filtr do odkurzacza i lekko naciśnij go w dół, jak pokazano na ilustracji.

Rys. F-12

2. Zamontuj z powrotem pojemnik na kurz.

Rys. F-13

Czyszczenie szczotki uniwersalnej z podświetleniem

1. Obróć blokadę w lewo do oporu, a następnie wyjmij wałek ze szczotki wałkowej.

Rys. F-14

2. Za pomocą nożyczek odetnij włosy i włókna, które utkwily na szczotce wałkowej. Suchą ściereczką lub ręcznikiem papierowym zetrzyj kurz z nacieków i przezroczystej osłony. Przed ponownym użyciem dokładnie wysusz.

Rys. F-15

3. W razie zabrudzenia wałka szczotki wyłucz go czystą wodą.

Rys. F-16

4. Ustaw wałek szczotki pionowo na co najmniej 24 godziny do całkowitego wyschnięcia.

Rys. F-17

Czyszczenie elektrycznej mini szczotki

1. Posłuż się monetą, jak na rysunku, aby obrócić blokadę w lewo, aż usłyszysz kliknięcie.

Rys. F-18

2. Po odblokowaniu elektrycznej miniszczotki wyjmij szczotkę wałkową, po czym ją optucz i wyczyść.

Rys. F-19

3. Ustaw szczotkę rolkową pionowo w miejscu dobrze przewietrzanym na przynajmniej 24 godziny do pełnego wyschnięcia.

Rys. F-20

4. Po wyschnięciu szczotki wałkowej zamontuj ją ponownie, wykonując czynności demontażu w odwrotnej kolejności.

Rys. F-21

Bateria akumulatorowa

Odkurzaczy wyposażony jest w wymiowy akumulator litowo-jonowy o ograniczonej liczbie cykli ładowania. Po dłuższym użytkowaniu akumulator może nie trzymać ładunku. Jeśli tak się stanie, oznacza to, że akumulator osiągnął koniec swojego cyklu eksploatacyjnego i należy go wymienić.

1. Naciśnij przycisk zwalniania akumulatora i przesun akumulator w prawo, jak przedstawiono na ilustracji, po czym go wyjmij.

2. Zainstaluj nowy akumulator.

Rys. F-22

Dane techniczne

Odkurzacz			
Model	VZV23A		
Napięcie znamionowe	28,8 V ===	Moc znamionowa	425 W
Czas ładowania	Okolo 4 godziny		
Elektryczna mini szczotka			
Model	VMM4		
Moc znamionowa	20 W	Napięcie znamionowe	25,2 V ===
Szczotka uniwersalna z oświetleniem			
Model	VMBZ		
Moc znamionowa	40 W	Napięcie znamionowe	25,2 V ===
Ładowarka			
Model	TPQ-88E340090VW01: Shenzhen Tianyin Electronics Co., Ltd KL-WE340090-G2: Xiamen Keli Electronics Co., Ltd.		
Prąd zasilania	100-240 V ~ 50/60 Hz 0,8 A maks.	Prąd wyjściowy	34 V === 0,9 A 30,6 W
Model	XHD045-340090EUV: FOSHAN CITY SHUNDE DISTRICT XINHUIDA ELECTRONIC CO.LTD		
Prąd zasilania	100-240 V~, 50/60 Hz, 1,5 A	Prąd wyjściowy	34 V === 0,9 A 30,6 W
Przeciętna aktywna wydajność	87,01%	Wydajność przy pełnym obciążeniu (10%)	77,01%
Pobór mocy bez obciążenia	0,1 W		
Akumulator litowo-jonowy			
Model	V2213V-8S1P-BWA/V2213V-8S1P-LNA		
Napięcie znamionowe	28,8 V ===	Pojemność znamionowa	Akumulator 2500 mAh
Pojemność znamionowa	Akumulator 2300 mAh	Energia	66,24 Wh
	Wyłączony (odkurzacz)	Tryb czuwania (ładowarka)	Tryb czuwania (odkurzacz + ładowarka)
Pobór mocy	≤ 0,5 W		
Czas wejścia w stan	≤ 20 min		

Najczęściej zadawane pytania

W poniższej tabeli opisano działania zaradcze w przypadku wadliwego działania odkurzacza.

Usterka	Możliwe przyczyny	Rozwiązania
Odkurzacze nie działa.	Akumulator urządzenia się wyczerpał lub poziom naładowania akumulatora jest niski.	Całkowicie naładuj akumulator odkurzacza, po czym wznów korzystanie z urządzenia.
	Tryb ochrony przed przegrzaniem uruchomiony z powodu blokady.	Przetkaj otwór ssący lub kanał powietrzny. Poczekaj, aż odkurzacze ostygnie, a następnie ponownie go włącz.
	Otwór ssący lub kanał powietrzny jest zatkany.	Usuń przedmioty zatykające otwór ssący lub kanał powietrzny.
Mała moc ssania.	Pojemnik na kurz jest pełny i/lub zespół filtra jest zatkany.	Opróżnij pojemnik na kurz i wyczyść zespół filtra.
	Nasadka jest zatkana.	Usuń przedmioty zatykające nasadkę.
Silnik wydaje nietypowe odgłosy.	Główny otwór ssący lub rurka przedłużająca są zatkane.	Usuń wszelkie blokady w głównym otworze ssącym lub rurce przedłużającej.
Podczas ładowania akumulatora pierwsza kontrolka jest czerwona.	Akumulator jest uszkodzony.	Skontaktuj się z działem serwisu posprzedażowego, aby zarezerwować termin naprawy.
Podczas ładowania akumulatora pierwsza kontrolka miga na czerwono.	Nieodpowiednia ładowarka.	Do ładowania akumulatora odkurzacza należy używać wyłącznie oryginalnej ładowarki.

Najczęściej zadawane pytania

Usterka	Możliwe przyczyny	Rozwiązania
Podczas ładowania nie włącza się kontrolka akumulatora.	Ładowarka nie jest poprawnie podłączona do odkurzacza.	Sprawdź, czy ładowarka jest prawidłowo podłączona do odkurzacza.
	Akumulator jest naładowany i automatycznie przetęcza się w tryb uśpienia.	Odkurzacze działa normalnie.
	Problem nie ustępuje po wykluczeniu powyższych dwóch możliwości.	Skontaktuj się z działem serwisu posprzedażnego w sprawie przeglądu.
Akumulator ładuje się powoli.	Temperatura akumulatora jest zbyt niska lub zbyt wysoka.	Poczekaj, aż temperatura akumulatora powróci do normy, a następnie naładuj.
Podświetlenie LED szczotki uniwersalnej nie działa.	Diody LED są uszkodzone.	Skontaktuj się z działem serwisu posprzedażowego w sprawie naprawy.





Akumulator litowo-jonowy zawiera substancje niebezpieczne dla środowiska. Przed przekazaniem urządzenia do utylizacji należy najpierw wyjąć z niego baterię akumulatorową, a samej utylizacji dokonać zgodnie z przepisami obowiązującymi w kraju, w którym jest używana.

Przed wymontowaniem akumulatora urządzenie należy odłączyć od źródła zasilania. Akumulatory należy przechowywać w miejscu niedostępnym dla dzieci. Akumulatorów ani baterii nie wolno wkładać do ust. W przypadku połknięcia należy niezwłocznie zasięgnąć porady lekarskiej lub skontaktować się z lokalnym oddziałem toksykologii.

W nieodpowiednich warunkach nigdy nie należy dotykać akumulatora, z którego może wydostawać się elektrolit. W razie przypadkowego przedostania się elektrolitu na skórę skażone miejsce należy spłukać wodą. W przypadku przedostania się elektrolitu do oczu należy niezwłocznie zasięgnąć porady lekarskiej. Elektrolit akumulatora może spowodować podrażnienia lub oparzenia.

Wykrywanie i usuwanie usterek

W przypadku nieprawidłowego działania odkurzacza, na ekranie wyświetlacza pojawi się komunikat o błędzie. Sposób usunięcia usterki opisano w poniższej tabeli.

Wskaźnik błędu	Stan	Komunikat o błędzie	Rozwiązania
	Migający pomarańczowy	Zatkany kanał powietrzny	Sprawdź, czy pojemnik na kurz, rurka przedłużająca lub szczotka nie są zatkane.
	Migający pomarańczowy	Zablokowana szczotka wałkowa	Informacje na temat czyszczenia szczotki wałkowej podano w rozdziale [Czyszczenie szczotki].
	Pomarańczowe światło ciągłe	Przydatność filtra dobiega końca	Wymień filtr.
	Migający czerwony	Alarm o wysokiej temperaturze	Poczekaj aż silnik wróci do normalnej temperatury.
Jeżeli na wyświetlaczu pojawia się jeden z kodów błędu od E0 do E4, skontaktuj się z zespołem serwisu posprzedażowego.			

Informacje o WEEE



Wszystkie produkty oznaczone tym symbolem stanowią zużyty sprzęt elektryczny i elektroniczny (WEEE zgodnie z dyrektywą 2012/19/UE), którego nie należy mieszać z niesortowanymi odpadami domowymi. Chroniąc zdrowie ludzkie i środowisko, zużyty sprzęt elektryczny i elektroniczny należy przekazać do wyznaczonego przez władze lokalne punktu zbiórki zajmującego się recyklingiem zużytego sprzętu tego rodzaju. Prawidłowa utylizacja i recykling pomogą zapobiec potencjalnym negatywnym konsekwencjom dla środowiska i zdrowia ludzkiego. Celem uzyskania dodatkowych informacji na temat lokalizacji takich punktów zbiórki należy skontaktować się z lokalnymi władzami.

Veiligheidsinstructies

Om ongelukken, waaronder elektrische schokken of brand, door onjuist gebruik te voorkomen, dient u deze handleiding zorgvuldig door te lezen en deze voor toekomstig gebruik te bewaren.

Waarschuwing

- Dit product mag niet zonder toezicht van een ouder of voogd worden gebruikt door kinderen jonger dan 8 jaar of personen met fysieke, zintuiglijke of geestelijke tekortkomingen of met beperkte ervaring of kennis, om een veilige bediening te waarborgen en risico's te vermijden. Schoonmaken en onderhoud mogen niet door kinderen worden uitgevoerd zonder toezicht.
- Dit apparaat is niet bedoeld voor gebruik door personen (inclusief kinderen) met beperkte fysieke, zintuiglijke of mentale capaciteiten of met beperkte ervaring of kennis, tenzij ze onder toezicht staan of instructies hebben gekregen over het gebruik van het apparaat van een persoon die verantwoordelijk is voor hun veiligheid.
- Kinderen moeten onder toezicht staan om ervoor te zorgen dat ze niet met het apparaat spelen.
- Deze stofzuiger is geen speelgoed. Kinderen mogen niet met dit product spelen of gebruiken. Wees voorzichtig als u de stofzuiger in de buurt van kinderen gebruikt. Laat kinderen de stofzuiger niet schoonmaken of onderhouden zonder dat ze onder toezicht van een ouder of voogd staan.
- Gebruik de stofzuiger niet buiten of op natte oppervlakken. Gebruik de stofzuiger alleen binnen, op droge oppervlakken. Raak de stekker of onderdelen van de stofzuiger nooit met natte handen aan.
- Om het risico op brand, explosie of letsel te verminderen, dient u vóór gebruik te controleren of de lithiumaccu en de oplader onbeschadigd zijn. Gebruik de stofzuiger niet als de lithiumaccu of de oplader beschadigd is.
- De borstel voor meerdere oppervlakken, zachte rolborstel met verlichting, gemotoriseerde miniborstel, accu, metalen connectorpin en de stofzuiger zelf geleiden stroom en mogen niet in water of een andere vloeistof worden ondergedompeld. Maak na het schoonmaken altijd alle filters droog.
- Om letsel door bewegende delen te voorkomen, moet u de stofzuiger uitschakelen voordat u de borstel voor meerdere oppervlakken, de zachte rolborstel met verlichting en de gemotoriseerde miniborstel reinigt. De borstel voor meerdere oppervlakken, de zachte rolborstel met verlichting, de gemotoriseerde miniborstel, de stofbeker en het filter moeten allemaal goed geïnstalleerd zijn voordat u de stofzuiger gebruikt.
- Gebruik alleen de originele oplaadadapter. Gebruik nooit een niet-originele oplader, omdat dit ervoor kan zorgen dat de lithiumaccu in brand vliegt.
- Gebruik de stofzuiger niet om ontvlambare of brandbare vloeistoffen zoals benzine, bleekmiddel, ammoniak, ontstoppers of andere vloeistoffen op te zuigen.
- Gebruik de stofzuiger niet om scherpe of harde voorwerpen zoals glas, spijkers, schroeven of munten mee op te zuigen, dit kan het apparaat beschadigen. Gebruik de stofzuiger niet om gipsplaatdeeltjes, as uit een open haard of brandende materialen zoals kolen, sigaretten of lucifers mee op te zuigen.
- Controleer het te reinigen oppervlak voordat u begint. Om te voorkomen dat openingen verstopt raken dient u papier, plastic, doekjes of scherpe voorwerpen (zoals glas, spijkers, schroeven, munten, etc.) of elk voorwerp dat groter is dan de openingen, te verwijderen.

- Houd haar, losse kleding, vingers en andere lichaamsdelen uit de buurt van de openingen en bewegende onderdelen van de stofzuiger. Richt de uitschuifbuis, de staaf of het opzetstukken niet op uw ogen of oren en stop ze niet in uw mond.
- Steek geen voorwerpen in de openingen van de stofzuiger. Gebruik de stofzuiger niet als er een opening geblokkeerd is. Houd de openingen vrij van stof, pluizen, haar of andere materialen die de luchtstroom kunnen verminderen.
- Laat de stofzuiger niet tegen een stoel, tafel of andere onstabiele voorwerpen rusten, dit kan beschadigingen aan het apparaat of verwondingen veroorzaken. Als de stofzuiger beschadigd raakt door omstoten of op een andere manier niet goed werkt, neem dan contact op met onze geautoriseerde servicedienst. Probeer nooit zelf het apparaat te demonteren.
- Alle instructies in de handleiding t.a.v. het opladen van de accu moeten strikt worden opgevolgd. Het niet opladen van de accu binnen het aangegeven temperatuurbereik kan de accu beschadigen.
- Gebruik alleen accessoires en vervangingsonderdelen die door de fabrikant worden aanbevolen.
- Wees extra voorzichtig bij het stofzuigen van de trap.
- Zorg dat de stekker niet in het stopcontact zit als de stofzuiger lange tijd niet gebruikt wordt, en voordat er onderhoudswerkzaamheden of reparaties aan verricht worden.
- Gebruik en installeer dit product niet buiten, in badkamers of in de buurt van een zwembad, en laad het daar ook niet op.
- Waarschuwing voor brandgevaar: doe geen geurstoffen in het filter van de stofzuiger. Dit soort producten bevatten brandbare chemicaliën die ervoor kunnen zorgen dat de stofzuiger in brand vliegt.
- Gebruik alleen de originele oplader (model TPQ-88E340090VW01/KL-WE340090-G2/XHD045-340090EUV). Anders kan de lithium-ion-accu in brand vliegen.
- **WAARSCHUWING:** Gebruik voor het opladen van de accu uitsluitend de bij dit apparaat geleverde afneembare voedingseenheid.
- Gebruik alleen het goedgekeurde type accu (model V2213V-8S1P-BWA/V2213V-8S1P-LNA). Anders kan de lithium-ion-accu in brand vliegen.
- Als er accumateriaal vrijkomt, verwijdert u personeel uit de omgeving totdat de accu's zijn afgekoeld en de dampen zijn verdwenen.
- Zorg voor maximale ventilatie om gevaarlijke gassen af te voeren en vermijd contact met huid en ogen of inademing van dampen.
- Verwijder gemorste vloeistof met een absorberend middel en verbrand het afval.
- Gebruik en berg niet op in extreem hete of koude ruimtes (lager dan 0 °C/32 °F of hoger dan 40 °C/104 °F). Laad de snoerloze stofzuiger alleen op in temperaturen hoger dan 0 °C en lager dan 40 °C.
- Dit product is alleen voor thuisgebruik bedoeld.
- De voedingsklemmen mogen niet worden kortgesloten.



Lees de gebruikershandleiding



Afneembare voedingseenheid



Alleen voor gebruik binnenshuis

Wij van Dreame Trading (Tianjin) Co., Ltd. verklaren hierbij, dat dit apparaat in overeenstemming is met de betreffende Richtlijnen en Europese Normen en herzieningen hieraan. De volledige tekst van de EU-conformiteitsverklaring is beschikbaar op het volgende internetadres: <https://global.dreameotech.com>
Ga voor een gedetailleerde elektronische handleiding naar <https://global.dreameotech.com/pages/user-manuals-and-faqs>

Productoverzicht

Accessoires

1. Uitschuifbuis
2. Borstel voor meerdere oppervlakken met verlichting
3. Zachte afstofborstel
4. Gemotoriseerde miniborstel
5. Oplader
6. Spleetzuigmond
7. Muurbevestiging (inclusief schroef x2, muurplug x2 en montagesjabloonsticker)

Opmerking: De afbeeldingen in deze handleiding dienen alleen ter illustratie. Het werkelijke product kan er anders uitzien.

Afb. A

Namen van onderdelen

1. Zuigkrachtschakelaar
2. Weergavescherm
3. Vergrendeling van trekkerschakelaar
4. Ontgrendelingsknop voor uitschuifbuis
5. Uitschuifbuis
6. Borstel voor meerdere oppervlakken met verlichting
7. Antistatisch contact
8. Oplaadaansluiting
9. Accustatusindicator
10. Ontgrendelknop voor accu
11. Stand-byknop
 - Druk hierop om te starten
 - Laat los om te stoppen
12. Stofbeker
13. Ontgrendelingsknop voor stofbekerbodem
14. Borstelontgrendelingsknop

Afb. B-1

Introductie van het weergavescherm

1. Vergrendeling van trekkerschakelaar
Druk kort hierop om de vergrendelingsstand in/uit te schakelen.

2. Vergrendelstatus

3. Percentage van accuniveau

Wanneer op het weergavescherm "LO" staat, betekent dit dat het accuniveau lager is dan 10%.

4. Zuigkrachtniveau

De kleur van het waaivormige pictogram verandert bij verschillende modi.

5. Zuigkrachtschakelaar

Druk kort hierop om te schakelen tussen Eco-, Med- en Turbo-modus.

Opmerking: De Med-modus wordt standaard gebruikt telkens wanneer de stofzuiger wordt ingeschakeld.

6. ⚡ Indicator voor opladen/accuniveau

Knipperend rood: Accuniveau ≤ 10%

Pulserend rood: Accuniveau ≤ 10% (opladen)

Pulserend groen: Accuniveau > 10% (opladen)

7. Med

8. Eco

9. Turbo

Als de stofzuiger niet goed werkt, verschijnt er een foutmelding op het weergavescherm. Raadpleeg de probleemoplossingstabel om een oplossing te vinden.

Afb. B-2

Installatie

Installatie van accessoires

☰ Klik vast

Afb. C-1

Installatieschema voor muurbevestiging

1. De onderste rand van de montage sjabloonsticker moet zich evenwijdig aan en ongeveer 107 cm van de vloer bevinden.
2. Gebruik een elektrische boormachine met een boor van 8 mm dikte en boor een gat op de plek van iedere markering op het sjabloon en steek vervolgens een plug in elk gat.
3. Lijn de gaten op de bevestiging uit met de gaten in de muur. Bevestig de muurbevestiging aan de muur met de meegeleverde schroeven.

Afb. C-2

Opmerking:

- De muurbevestiging is een optioneel accessoire. U kunt het naar behoefte installeren.
- De muurbevestiging moet worden geïnstalleerd in een koele, droge plaats met een stopcontact in de buurt. Controleer vóór de installatie of er zich geen elektrische draden of leidingen bevinden in de ruimte direct achter de installatieplek.

Opladen

Laad de stofzuiger volledig op voordat u deze vóór het eerst gebruikt.

Opmerking:

- Volledig opladen duurt ongeveer 4 uur.
- Als u de Turbo-modus voor langere tijd gebruikt, wordt de accu heet, waardoor het opladen langer duurt. Laat de stofzuiger 30 minuten afkoelen voordat u het oplaadt.

Opladmethode

De stofzuiger opladen met de oplader

Afb. D-1

Accustatusindicator

- ● ☀ Accu bijna leeg
 - ☀ ○ Accu halfvol
 - ☀ ○ ○ Bijna vol
 - ○ ○ Volledig opgeladen
- Uit ☀ Knipperend ○ Aan

Opmerking: Wanneer de accu volledig is opgeladen, gaat de accustatusindicator na 5 minuten uit en schakelt de stofzuiger over op de energiebesparingsmodus.

Afb. D-2

Accustatusweergave

Weergavescherm

Het getal op het weergavescherm geeft het huidige percentage van accuniveau weer tijdens het opladen. Wanneer het getal 100 wordt, dan is de accu volledig opgeladen.

Afb. D-3

Hoe te gebruiken

Werkmethoden

Kies uit twee werkmethode voor de stofzuiger, afhankelijk van uw behoeften.

Methode 1: Discontinue reinigingsmodus

Houd de stand-byknop ingedrukt om het apparaat te starten en laat de knop los om onmiddellijk te stoppen.

Afb. E-1

Methode 2: Continue reinigingsmodus (vergrendeling van trekkerschakelaar)

Druk op de vergrendeling van de trekkerschakelaar om over te schakelen naar de continue reinigingsmodus en druk vervolgens kort op de stand-byknop om de stofzuiger in de continue reinigingsmodus te houden.

Gebruik de vergrendeling van de trekkerschakelaar om uw vingers vrij te maken en te voorkomen dat uw vingers vermoeid raken doordat u de stand-byknop ingedrukt houdt.

Afb. E-2

Opmerking:

- In deze modus brandt de vergrendelingsindicator constant.
- Druk nogmaals op de vergrendeling van de trekkerschakelaar om de continue reinigingsmodus te verlaten.

Het gebruik van de diverse accessoires

Borstel voor meerdere oppervlakken met verlichting

- Bij gebruik op babyspeelmatten, tapijten of voor het opzuigen van koffiebonen, popcorn en andere korrels, zet u de schakelaar op de borstel aan.

- Zet de schakelaar uit bij het stofzuigen op tegels, houten vloeren of andere harde oppervlakken.

Afb. E-3

Opmerking: Wanneer het apparaat start, gaan de lampjes voor de rolborstel automatisch branden, wat handig is voor het gebruik.

Gemotoriseerde miniborstel

Voor het opzuigen van vuil, huisdierenhaar en ander moeilijk te verwijderen vuil vanaf banken, beddegoed en andere stoffen oppervlakken.

Afb. E-4

Opmerking: Het is niet aan te raden de stofzuiger te gebruiken op kwetsbare oppervlakken zoals zijde.

Zachte afstofborstel

Geschikt voor het stofzuigen van LCD's, toetsenborden, lampenkappen, gordijnen, rolluiken en andere oppervlakken van kwetsbare voorwerpen.

Afb. E-5

Spleetzuigmond

Geschikt voor het stofzuigen van spleten, hoekjes rond deuren en ramen, trappen en andere moeilijk bereikbare plaatsen.

Afb. E-6

Muurbevestiging

De stofzuiger kan op de muurbevestiging worden geplaatst als hij niet wordt gebruikt.

Opmerking: Plaats de stofzuiger op de muurbevestiging met de uitschuifbuis en de borstel voor meerdere oppervlakken aangesloten.

Afb. E-7

Opmerking:

- Als een draaiend onderdeel vast komt te zitten kan de stofzuiger automatisch uitschakelen. Verwijder vastzittende vreemde voorwerpen en ga dan verder met het gebruik.
- Wanneer de motor oververhit raakt, schakelt de stofzuiger zich automatisch uit. Wacht tot de temperatuur van de accu weer normaal is en ga dan verder met het gebruik.

Zorg en onderhoud

Tips:

1. Gebruik altijd originele onderdelen zodat uw garantie niet verloopt.
2. Als het filter of de zuigmond verstopt raakt gaat de stofzuiger uit, kort nadat deze wordt ingeschakeld. Verwijder de verstopping in de buis om de werking te herstellen.
3. Als u de stofzuiger langere tijd niet gebruikt, laadt u deze volledig op, trekt u de stekker van de oplader uit het stopcontact en bewaart u deze in een koele omgeving met een lage luchtvochtigheid en uit de buurt van direct zonlicht. Om overmatige ontlading van de accu te voorkomen, laadt u de stofzuiger ten minste eenmaal per drie maanden op.

De stofzuiger schoonmaken

Veeg de stofzuiger af met een zachte, droge doek.

De stofbeker, het voorfilter en de cycloonbehuizing schoonmaken

Het reinigingsvermogen van de stofzuiger neemt af als de stofbeker tot de "MAX"-markering is gevuld. Maak de stofbeker tijdig leeg om de prestaties te herstellen. Voordat u de beker leegmaakt, moet u ervoor zorgen dat de stofzuiger is losgekoppeld van het lichtnet en niet op de stand-byknop drukt.

1. Druk op de ontgrendelingsknop voor de stofbekerbodem en maak deze leeg.

Afb. F-1

2. Duw de ontgrendelingsknop voor de stofbeker in de richting die wordt aangegeven door de pijl en verwijder de stofbeker voorzichtig uit de stofzuiger.

Afb. F-2

3. Verwijder eerst het voorfilter, til dan de hendel van de cycloonbehuizing op en draai het linksom tot het stopt. Trek vervolgens om de cycloonbehuizing eruit te tillen.

Afb. F-3

4. Veeg de stofbeker schoon met een zachte natte doek. Wring de doek goed uit vóór gebruik.

Afb. F-4

⚠ Spoel de stofbeker niet af met water om het risico op elektrische schokken te verkleinen.

5. Spoel de cycloonbehuizing en het voorfilter schoon. Laat na het wassen minstens 24 uur aan de lucht drogen.

Afb. F-5

Opmerking:

- Het wordt aanbevolen om de stofbeker om de maand schoon te maken.

- Het wordt aanbevolen om het voorfilter minstens om de 3 maanden en het cycloonsysteem minstens om de 6 maanden schoon te maken.

De stofbeker, het voorfilter en de cycloonbehuizing installeren

1. Plaats de cycloonbehuizing verticaal in de stofbeker en zorg dat het hendel van de cycloonbehuizing uitgelijnd is met de sleuf aan de linkerkant van de stofbeker. Draai de hendel rechtsom totdat deze vergrendelt en klap de hendel vervolgens omlaag.

2. Plaats het voorfilter met de voorkant naar boven in de cycloonbehuizing.

Afb. F-6

3. Kantel de stofbeker een beetje zodat de sleuf uitgelijnd is met de clip op de stofzuiger. Druk vervolgens voorzichtig op de stofbeker totdat deze vastklikt.

Afb. F-7

Het filter schoonmaken

Het wordt aangeraden om het filter eenmaal per 4 tot 6 maanden schoon te maken.

1. Verwijder de stofbeker zoals aangegeven in de afbeelding.

Afb. F-8

2. Verwijder het filter uit de stofzuiger door deze omlaag te trekken in de richting zoals aangegeven in de afbeelding.

Afb. F-9

3. Maak het filter schoon met schoon water. Zorg ervoor dat u het filter 360° draait om al het stof dat in het filter vastzit grondig te verwijderen. Tik een paar keer lichtjes op het filter om overtollig vuil te verwijderen.

Afb. F-10

4. Laat het filter 24 uur drogen.

Afb. F-11

Opmerking:

- Gebruik alleen schoon water om het filter te wassen. Gebruik geen schoonmaakmiddel.
- Probeer het filter niet met een borstel of met uw vingers te reinigen.
- Het wordt aangeraden om het filter eenmaal per 4 tot 6 maanden schoon te maken.

Het filter installeren

1. Plaats het filter in de stofzuiger en druk het voorzichtig naar beneden, zoals op de afbeelding.

Afb. F-12

2. Plaats de stofbeker terug.

Afb. F-13

De borstel voor meerdere oppervlakken met verlichting schoonmaken

1. Draai de vergrendeling linksom totdat deze stopt en verwijder vervolgens de rol van de rolborstel.

Afb. F-14

2. Gebruik een schaar om de haren en vezels af te knippen die aan de rolborstel vastzitten. Veeg het stof met een droge doek of keukenpapier uit de inkeping en de doorzichtige behuizing. Laat het vóór gebruik goed drogen.

Afb. F-15

3. Als het vuil is, spoel de rolborstel dan af met schoon water totdat deze schoon is.

Afb. F-16

4. Zet de rolborstel 24 uur rechtop totdat deze volledig droog is.

Afb. F-17

De gemotoriseerde miniborstel schoonmaken

1. Gebruik, zoals afgebeeld, een munt om de vergrendeling linksom te draaien tot u een klik hoort.

Afb. F-18

2. Nadat u de gemotoriseerde miniborstel hebt ontgrendeld, verwijdert u de rolborstel en spoelt en maakt u deze schoon.

Afb. F-19

3. Zet de rolborstel tenminste 24 uur rechtop in een goed geventileerde ruimte totdat deze volledig droog is.

Afb. F-20

4. Zodra de rolborstel droog is, plaats deze dan weer terug door de demontage-instructies in omgekeerde volgorde uit te voeren.

Afb. F-21

Accu

De stofzuiger bevat een uitneembare lithium-ion-accu die een beperkt aantal malen kan worden opgeladen. Na veelvuldig gebruik kan het zijn dat de accu geen lading meer vasthoudt. Als dit gebeurt heeft de accu het einde van zijn levensduur bereikt en dient het vervangen te worden.

1. Druk op de ontgrendelingsknop voor de accu en schuif de accu naar rechts om het te verwijderen, zoals aangegeven.

2. Plaats de nieuwe accu.

Afb. F-22

Specificaties

Stofzuiger			
Model	VZV23A		
Nominale spanning	28,8 V ===	Nominaal vermogen	425 W
Oplaadtijd	Ongeveer 4 uur		
Gemotoriseerde miniborstel			
Model	VMM4		
Nominaal vermogen	20 W	Nominale spanning	25,2 V ===
Borstel voor meerdere oppervlakken met verlichting			
Model	VMBZ		
Nominaal vermogen	40 W	Nominale spanning	25,2 V ===
Oplader			
Model	TPQ-88E340090VW01: Shenzhen Tianyin Electronics Co., Ltd KL-WE340090-G2: Xiamen Keli Electronics Co., Ltd.		
Ingang	100-240 V ~ 50/60 Hz 0,8 A max.	Uitgang	34 V === 0,9 A 30,6 W
Model	XHD045-340090EUV: FOSHAN CITY SHUNDE DISTRICT XINHUIDA ELECTRONIC CO.LTD		
Ingang	100-240 V~ 50/60 Hz 1,5 A	Uitgang	34 V === 0,9 A 30,6 W
Gemiddelde actieve efficiëntie	87,01%	Efficiëntie bij lage belasting (10%)	77,01%
Stroomverbruik zonder belasting	0,1 W		
Opladbare lithium-ion-accu			
Model	V2213V-8S1P-BWA/V2213V-8S1P-LNA		
Nominale spanning	28,8 V ===	Nominale capaciteit	2500 mAh
Nominale capaciteit	2300 mAh	Vermogen	66,24 Wh

	Uit-modus (stofzuiger)	Stand-bymodus (oplader)	Stand-bymodus (stofzuiger+oplader)
Stroomverbruik	≤ 0,5 W		
Tijd om de modus binnen te gaan	≤ 20 min		

Veelgestelde vragen

Als de stofzuiger niet goed werkt, raadpleeg dan de tabel hieronder.

Fouten	Mogelijke oorzaken	Oplossingen
De stofzuiger werkt niet.	De accu van het apparaat is leeg of het accuniveau is laag.	Laad de stofzuiger volledig op, hervat vervolgens het gebruik.
	Oververhittingsbescherming ingeschakeld door een verstopping.	Reinig de zuigopening of de luchtinlaat. Wacht totdat de stofzuiger is afgekoeld, activeer het dan opnieuw.
	De zuigopening of luchtinlaat is verstopt.	Verwijder de verstopping uit de zuigopening of de luchtinlaat.
Zuigkracht is laag.	De stofbeker is vol en/of filterbehuizing is verstopt.	Maak de stofbeker leeg en maak de filterbehuizing schoon.
	Het opzetstuk is verstopt.	Verwijder verstoppingen uit het opzetstuk.
De motor maakt een raar geluid.	Hoofdzuigopening of uitschuifbuis is verstopt.	Verwijder verstoppingen uit de hoofdzuigopening of de uitschuifbuis.
De eerste indicator is rood wanneer de stofzuiger wordt opgeladen.	De accu is beschadigd.	Neem contact op met de klantenservice om onderhoud te regelen.
De eerste indicator knippert rood wanneer de stofzuiger wordt opgeladen.	De oplader is incompatibel.	Gebruik alleen de originele oplader om de stofzuiger op te laden.

Veelgestelde vragen

Fouten	Mogelijke oorzaken	Oplossingen
Het accu-indicatielampje licht niet op tijdens het opladen.	De oplader is niet goed aangesloten op de stofzuiger.	Controleer of de oplader goed is aangesloten op de stofzuiger.
	De accu is opgeladen en schakelt automatisch over naar de Slaapmodus.	De stofzuiger functioneert normaal.
	Het probleem blijft bestaan nadat de twee bovenstaande mogelijkheden zijn uitgesloten.	Neem contact op met de klantenservice voor onderhoud.
De stofzuiger laadt langzaam op.	De accutemperatuur is te laag of te hoog.	Wacht tot de accutemperatuur weer normaal is en laad vervolgens de accu opnieuw op.
De LED-lampjes van de borstel voor meerdere oppervlakken werken niet.	De LED-lampjes zijn beschadigd.	Neem contact op met de klantenservice voor onderhoud.

De lithium-ion-accu bevat stoffen die schadelijk zijn voor het milieu. Voordat u de stofzuiger weggooit dient u de accu te verwijderen en het vervolgens weg te gooien of te recyclen in overeenstemming met de plaatselijke wet- en regelgeving van het land of de regio waar het wordt gebruikt.

Bij het verwijderen van de accu moet het apparaat van de voeding worden losgekoppeld. Houd batterijen en accu's buiten het bereik van kinderen. Stop batterijen nooit in de mond. Indien ingeslikt, neem contact op met uw arts of de plaatselijke gifdienst.

Bij misbruik dient u nooit in contact te komen met de accu waaruit de vloeistof kan vrijkomen. In geval van toevallig contact, met water uitspoelen. Als vloeistof in de ogen komt, onmiddellijk medische hulp inroepen. Vloeistof die uit de accu komt kan irritatie of brandwonden veroorzaken.

Problemen oplossen

Als de stofzuiger niet goed werkt, verschijnt er een foutmelding op het weergavescherm. Raadpleeg de probleemoplossingstabel om een oplossing te vinden.

Foutpictogram	Status	Foutbericht	Oplossingen
	Knipperend oranje	Luchtkanaal geblokkeerd	Controleer of de stofbeker, de uitschuifbuis, of borstel verstopt is.
	Knipperend oranje	De rolborstel zit vast	Raadpleeg het hoofdstuk [De borstel schoonmaken] om vuil en haren die op de rolborstel vastzitten te verwijderen.
	Continu oranje	Filter werkt niet	Vervang het filter tijdig.
	Knipperend rood	Waarschuwing voor hoge temperaturen	Wacht tot de motortemperatuur weer normaal is.
Als één van de foutcodes van E0 tot E4 op het weergavescherm verschijnt, neem dan contact op met de klantenservice.			

AEEA-informatie



Alle producten met dit symbool zijn afgedankte elektrische en elektronische apparatuur (AEEA zoals in richtlijn 2012/19/EU) die niet samengevoegd mogen worden met ongesorteerd huishoudelijk afval. In plaats daarvan moet u de volksgezondheid en het milieu beschermen door uw afgedankte apparatuur in te leveren bij een door de overheid of de plaatselijke autoriteiten aangewezen inzamelpunt voor het recyclen van afgedankte elektrische en elektronische apparatuur. Een correcte verwijdering en recycling zal mogelijke negatieve gevolgen voor het milieu en de volksgezondheid helpen voorkomen. Neem contact op met de installateur of de plaatselijke autoriteiten voor meer informatie over de locatie en de voorwaarden van dergelijke inzamelpunten.

لمنع الحوادث بما في ذلك الصدمة الكهربائية أو الحريق الناجم عن الاستخدام غير السليم، يرجى قراءة هذا الدليل بعناية قبل الاستخدام والاحتفاظ به للرجوع إليه في المستقبل.

تحذير

- يمكن للأطفال الذين لم يبلغ أعمارهم 8 سنوات فما فوق استخدام هذا المنتج، وكذلك الأشخاص الذين يعانون من قصور جسدي أو حسي أو فكري أو خبرة أو معرفة محدودة تحت إشراف أحد الوالدين أو الوصي لضمان التشغيل الآمن وتجنب أي خطر من المخاطر. يحظر على الأطفال تنظيف الجهاز أو إجراء صيانة عليه دون إشراف.
- هذا الجهاز غير مخصص للاستخدام من قبل الأشخاص (بما في ذلك الأطفال) ذوي القدرات البدنية أو الحسية أو العقلية المنخفضة، أو الذين يتفكرون إلى الخبرة والمعرفة، ما لم يتم الإشراف عليهم أو تعليمات بشأن استخدام الجهاز من قبل شخص مسؤول عن سلامتهم.
- يجب مراقبة الأطفال للتأكد من عدم عبثهم بالجهاز.
- المكنتسة الكهربائية ليست لعبة. لا يجوز للأطفال اللعب بهذا المنتج أو تشغيله. يرجى توخي الحذر عند استخدام المكنتسة الكهربائية بالقرب من الأطفال. لا تسمح للأطفال بتنظيف أو صيانة المكنتسة الكهربائية إلا تحت إشراف أحد الوالدين أو الوصي.
- لا تستخدم في الهواء الطلق أو على الأسطح الرطبة. استخدم المكنتسة الكهربائية فقط على الأسطح الداخلية الجافة. لا تلمس القابس أو أي جزء من المكنتسة بأيدي مبللة.
- لتقليل خطر الحريق أو الانفجار أو الإصابة، تأكد من عدم وجود أضرار في بطارية الليثيوم ومحولة الشحن قبل الاستخدام. لا تستخدم المكنتسة الكهربائية إذا كانت بطارية الليثيوم أو الشاحن تالفين.
- فرشاة الأسطح المتعددة، والفرشاة الدوارة الناعمة المضيفة، والفرشاة الصغيرة المزودة بمحرك، والبطارية، ودبوس الموصل المعدني، والمكنتسة الكهربائية موصلة للكهرباء ويجب عدم غمرها في الماء أو أي سائل آخر. تأكد من تجفيف جميع المرشحات بعد التنظيف.
- لتجنب الإصابات الناتجة عن الأجزاء المتحركة، أوقف تشغيل المكنتسة الكهربائية قبل تنظيف فرشاة الأسطح المتعددة، والفرشاة الدوارة الناعمة المضيفة، والفرشاة الصغيرة المزودة بمحرك. يجب تركيب فرشاة الأسطح المتعددة، وفرشاة الأسطوانة الناعمة المضيفة، والفرشاة الصغيرة المزودة بمحرك، وحجرة الغبار، والفلتر بشكل صحيح قبل استخدام المكنتسة الكهربائية.
- استخدم محول الشحن الأصلي فقط. لا تستخدم أبداً محولاً غير أصلي، حيث قد يؤدي ذلك إلى اشتعال بطارية الليثيوم.
- لا تستخدم المكنتسة لالتقاط السوائل القابلة للاشتعال أو الاحتراق، مثل البنزين أو المبيض أو الأمونيا أو منظفات الصرف أو السوائل الأخرى.
- تجنب استخدام المكنتسة لجمع الأجسام الحادة أو الصلبة، مثل الزجاج أو المسامير أو البراغي أو العملات التي يمكنها إحداث تلف في الآلة. تجنب استخدام المكنتسة لجمع حبيبات الجدران الجافة والرماد، مثل رماد المدفأة أو مواد التدخين أو الحرق، مثل الفحم أو أعقاب السجائر أو الثقاب.
- تحقق من نظافة المنطقة قبل الاستخدام. لتجنب تعرض الفتحات للانسداد، تخلص من الورق الكبير أو الكورة الورقية الممضوغة أو قماش البلاستيك أو الأجسام الصلبة (مثل الزجاج أو المسامير أو البراغي أو العملات المعدنية وما إلى ذلك) وكافة الأجسام التي يتجاوز حجمها الفتحات.
- احتفظ بالشعر والملابس الفضفاضة والأصابع وأجزاء الجسم الأخرى في مئأى عن فتحات المكنتسة الكهربائية والأجزاء المتحركة. لا توجه ذراع التمديد، أو العصا، أو المغذات إلي عينيك، أو أذنك، أو تضعها في فمك.
- لا تضع أي شيء في فتحات الفراغ. لا تستخدم المكنتسة الكهربائية مع انسداد أي فتحة. يحفظ خالياً من الغبار أو الوبر أو الشعر أو العناصر الأخرى التي قد تقلل من تدفق الهواء.

- لا تضع المكنسة الكهربائية على كرسي أو طاولة أو أي سطح آخر غير مستقر، لأن ذلك قد يتسبب في تلف الماكينة أو إصابة شخصية. في حالة تلف المكنسة بسبب سقوطها أو تعطلها، يرجى الاتصال بقسم الخدمة المعتمد لدينا. لا تحاول أبداً تفكيك الجهاز بنفسك.
- يجب اتباع جميع التعليمات الواردة في الدليل لإعادة شحن البطارية بدقة. قد يؤدي عدم شحن البطارية بشكل صحيح ضمن نطاق درجة الحرارة المحدد إلى تلف البطارية.
- استخدم فقط الملحقات وقطع الغيار التي أوصت بها الشركة المصنعة.
- يرجى توخي الحذر الشديد عند استخدام المكنسة الكهربائية لتنظيف الدرج.
- تأكد من فصل المكنسة الكهربائية عند عدم استخدامها لفترات طويلة وكذلك قبل إجراء أي صيانة أو إصلاحات.
- لا تتركب، أو تشحن، أو تستخدم هذا المنتج في الهواء الطلق، أو في الحمامات، أو بالقرب من المسبح.
- تحذير من مخاطر الحريق: لا تضع أي نوع من العطور على فلتر المكنسة الكهربائية. تُعرف هذه الأنواع من المنتجات بأنها تحتوي على مواد كيميائية قابلة للاشتعال، مما قد يتسبب في اشتعال المكنسة الكهربائية.
- استخدم الشاحن الأصلي فقط (الموديل (TPQ-88E340090VW01/KL-WE340090-G2/XHD045-340090EUV)). قد يؤدي عدم القيام بذلك إلى اشتعال النار في بطارية الليثيوم أيون.
- تحذير: لأغراض إعادة شحن البطارية، استخدم فقط وحدة الإمداد القابلة للفصل المرفقة مع هذا الجهاز.
- استخدم فقط نوع البطارية المعتمد (الموديل (V2213V-8S1P-BWA/V2213V-8S1P-LNA)). قد يؤدي عدم القيام بذلك إلى اشتعال النار في بطارية الليثيوم أيون.
- في حالة تحرير مادة البطارية، أخل الأفراد من المنطقة حتى تبرد البطاريات وتتبدد الأبخرة.
- وفر أقصى قدر من التهوية لتخليص المكان من الغازات الخطرة وتجنب ملامسة الجلد والعينين أو استنشاق الأبخرة.
- أزل السائل المسكوب باستخدام مادة ماصة وتخلص من النفايات عن طريق الحرق.
- لا تستخدمه أو تخزنه في بيئات شديدة الحرارة أو البرودة (أقل من 0 درجة مئوية / 32 درجة فهرنهايت أو أعلى من 40 درجة مئوية / 104 درجة فهرنهايت). يرجى شحن المكنسة اللاسلكية في درجة حرارة أعلى من 0 درجة مئوية / 32 درجة فهرنهايت وأقل من 40 درجة مئوية / 104 درجة فهرنهايت.
- هذا المنتج مصمم للاستخدام المنزلي فقط.
- يجب عدم توصيل أطراف الإمداد الكهربائي بشكل يؤدي إلى دائرة قصر.

اقرأ دليل المشغل 

وحدة إمداد قابلة للفصل 

للاستخدام الداخلي فقط 

نحن، Dreame Trading (Tianjin) Co., Ltd، نعلن بموجب هذا توافق الجهاز مع التوجيهات المعمول بها والمعايير الأوروبية والتعديلات. النص الكامل لإعلان المطابقة الأوروبي متاح على العنوان الإلكتروني التالي: <https://global.dreametech.com>

للحصول على دليل إلكتروني مفصل، يُرجى الانتقال إلى: <https://global.dreametech.com/pages/user-manuals-and-faqs>

مقدمة إلى شاشة العرض

1. قفل مفتاح التشغيل
اضغط ضغطة قصيرة للدخول إلى / الخروج من وضع القفل.
2. حالة القفل
3. النسبة المئوية لمستوى البطارية
حينما يظهر على شاشة العرض هذا الرمز "LO"، فإنها تشير إلى انخفاض مستوى البطارية دون 10%.
4. مستوى الشفط
يتغير لون أيقونة المروحة وفقاً لوضعيات التشغيل المختلفة.
5. مفتاح مستوى الشفط
اضغط لفترة وجيزة للتبديل بين الوضع الاقتصادي الموفر، والوضع المتوسط، ووضع التوربو.
ملاحظة: يُستخدم وضع التشغيل المتوسط افتراضياً في كل مرة يتم فيها تشغيل المكنسة الكهربائية.
6. مؤشر الشحن / مستوى البطارية
أحمر وامض: مستوى البطارية $\geq 10\%$
وميض أحمر: مستوى البطارية $\geq 10\%$ (الشحن)
وميض أخضر: مستوى البطارية $< 10\%$ (الشحن)
7. متوسط
8. موفر
9. توربو
إذا كانت المكنسة الكهربائية لا تعمل بشكل صحيح، ستظهر رسالة خطأ على شاشة العرض. يرجى الرجوع إلى جدول استكشاف الأخطاء وإصلاحها للعثور على الحل الخاص بك.

الشكل B-2

نظرة عامة على المنتج

الملحقات

1. ذراع تمديد
2. الفرشاة المضيفة متعددة الأسطح
3. فرشاة الغبار الناعمة
4. الفرشاة الصغيرة المزودة بمحرك
5. الشاحن
6. فوهة الشقوق
7. حامل حائط (يشمل المسمار $\times 2$ ، مقبس الحائط $\times 2$ ، ملصق قالب التثبيت)
- ملاحظة: الصور الواردة في هذا الدليل لأغراض توضيحية فقط. قد يختلف المنتج الفعلي.

الشكل A

أسماء المكونات

1. مفتاح مستوى الشفط
2. شاشة العرض
3. قفل مفتاح التشغيل
4. زر تحرير ذراع التمديد
5. ذراع تمديد
6. الفرشاة المضيفة متعددة الأسطح
7. موصل مضاد للكهرباء الساكنة
8. منفذ الشحن
9. مؤشر حالة البطارية LED
10. زر تحرير البطارية
11. زر الاستعداد
- اضغط للتشغيل
- حرر للإيقاف
12. كوب الغبار
13. زر فك غطاء قاعدة كوب الغبار
14. زر تحرير الفرشاة

الشكل B-1

التركيب

تركيب الملحقات

انقر

الشكل C-1

مخطط تركيب الحامل الجداري

1. يجب أن تكون الحافة السفلية للملصق موازية للأرضية وعلى ارتفاع 107 سم تقريبًا منها.

2. استخدم مثقابًا كهربائيًا مزودًا بلقمة ثقب بقطر 8 مم لحفر ثقب عند كل علامة على الملصق، ثم أدخل قابس جداري في كل ثقب.

3. حاذ فتحات الحامل مع الفتحات الجدارية. ثبت الحامل في الحائط باستخدام البراغي المرفقة في العبوة.

الشكل C-2

ملاحظة:

- الحامل الجداري هو ملحق اختياري. يمكنك تركيبه حسب احتياجك.
- يجب تركيب الحامل الجداري في مكان بارد وجاف مع وجود منفذ كهربائي قريب. قبل التركيب، تأكد من عدم وجود أي أسلاك كهربائية أو أنابيب في المساحة الموجودة خلف موقع التركيب مباشرة.

الشحن

اشحن المكنسة الكهربائية بالكامل قبل استخدامها للمرة الأولى.

ملاحظة:

- يستغرق الشحن الكامل حوالي 4 ساعات.
- سيؤدي استخدام وضع التوربو لفترة طويلة إلى تسخين البطارية، مما يزيد من وقت الشحن. أترك المكنسة الكهربائية لتبرد لمدة 30 دقيقة قبل شحنها.

طرائق الشحن

شحن المكنسة الكهربائية باستخدام الشاحن

الشكل D-1

مؤشر حالة البطارية LED

- ● ● ● بطارية منخفضة
- ● ● ● شحن 50%
- ● ● ● شبه ممتلئة
- ● ● ● تم الشحن

- إيقاف
- ● ● ● وميض
- تشغيل

ملاحظة: عند شحن المكنسة الكهربائية بالكامل، سيطفئ مؤشر حالة البطارية بعد 5 دقائق وستدخل المكنسة الكهربائية في وضع توفير الطاقة.

الشكل D-2

عرض حالة البطارية

شاشة العرض

يمثل الرقم الموجود على شاشة العرض مستوى البطارية الحالي بالنسبة المتبوية أثناء الشحن. عندما يصبح الرقم 100، تكون البطارية مشحونة بالكامل.

الشكل D-3

طريقة الاستخدام

طرق التشغيل

اختر من بين طريقتين للتشغيل حسب احتياجاتك.

الطريقة الأولى: وضع التنظيف المتقطع

اضغط مع الاستمرار على زر الاستعداد لتشغيل الجهاز، ثم حرر الزر لإيقافه فورًا.

الشكل E-1

الطريقة الثانية: وضع التنظيف المستمر (قفل مفتاح التشغيل)

اضغط على قفل مفتاح التشغيل للتبديل إلى وضع التنظيف المستمر، ثم اضغط ضغطة قصيرة على زر الاستعداد لإبقاء المكنسة في وضع التنظيف المستمر.

استخدم قفل مفتاح التشغيل لتحرير أصابعك، وتجنب إرهاق الأصابع الناتج عن الضغط المستمر على زر الاستعداد.

الشكل E-2

- في هذا الوضع، سيضيء مؤشر القفل بشكل ثابت.
- اضغط مرة أخرى على قفل مفتاح التشغيل للخروج من وضع التنظيف المستمر.

- إذا علق أي جزء دوار، فقد يتوقف تشغيل المكنسة تلقائيًا. أزل أي أجسام غريبة عالقة، ثم استأنف الاستخدام.
- عندما ترتفع درجة حرارة المحرك، يتوقف تشغيل المكنسة تلقائيًا. انتظر حتى تعود درجة حرارة البطارية إلى وضعها الطبيعي، ثم استأنف الاستخدام.

استخدام ملحقات مختلفة

الفرشاة المضيفة متعددة الأسطح

- عند الاستخدام على وسادات لعب الأطفال أو السجاد أو شقق وتنظيف حبوب البن والفسار وغيرها من الكريات بالمكنسة الكهربائية، شغل المفتاح الموجود على الفرشاة.

- عند تنظيف البلاط أو الأرضيات الخشبية أو الأسطح الصلبة الأخرى بالمكنسة الكهربائية، أوقف تشغيل المفتاح.

الشكل 3-E

ملاحظة: عند بدء تشغيل الجهاز، ستضيء المصابيح الموجودة أمام أسطوانة الفرشاة تلقائيًا، والذي يعد مناسبًا للاستعمال.

الفرشاة الصغيرة المزودة بمحرك

لتنظيف الأوساخ وشعر الحيوانات الأليفة وغيرها من الحطام الثابت القادم من الأرائك والفرش والأسطح النسيجية الأخرى.

الشكل 4-E

ملاحظة: لا ينصح بالمكنسة الكهربائية على الأسطح الهشة، مثل الحرير.

فرشاة الغبار الناعمة

مناسبة لشطف شاشات LCDs ولوحات المفاتيح والأبجورات والستائر والدفرد الآلية والأسطح الأخرى التي تحتوي على أشياء قابلة للكسر.

الشكل 5-E

فوهة الشقوق

مناسبة لتنظيف الشقوق وزوايا الأبواب والنوافذ والسلالم وغيرها من الأماكن الضيقة الأخرى.

الشكل 6-E

الحامل الجداري

يمكن وضع المكنسة الكهربائية على الحامل الجداري عند عدم استخدامها.

ملاحظة: ضع المكنسة الكهربائية على الحامل الجداري مع توصيل عصا التمديد وفرشاة الأسطح المتعددة.

الشكل 7-E

العناية والصيانة

نصائح:

1. استخدم دائمًا قطع الغيار الأصلية لمنع إبطال الضمان الخاص بك.

2. إذا انسد الفلتر أو الفوهة، ستوقف المكنسة الكهربائية عن العمل بعد فترة قصيرة من تشغيلها. نظف الأنابيب لاستعادة الوظيفة.

3. إذا لم يتم استخدام المكنسة الكهربائية لفترة طويلة، فإنه يجب شحنها بالكامل، وفصل الشاحن الخاص بها، ثم تخزينها في مكان بارد منخفض الرطوبة، بعيداً عن أشعة الشمس المباشرة. لتجنب التفريغ الزائد لشحنة البطارية، أعد شحن المكنسة الكهربائية مرة واحدة على الأقل كل ثلاثة أشهر.

تنظيف المكنسة الكهربائية

امسح المكنسة بقطعة قماش جافة ناعمة.

تنظيف كوب الغبار، والفلتر الأولي، وحدة الدوران المركزي

ستتخفف قدرة التنظيف في المكنسة الكهربائية إذا امتلأ كوب الغبار حتى علامة "MAX". للحفاظ على الأداء، أفرغ كوب الغبار في الوقت المناسب. قبل إفراغ الكوب، تأكد من فصل المكنسة عن مصدر الطاقة، وعدم الضغط على زر الاستعداد.

1. اضغط على زر تحرير غطاء قاعدة حاوية الغبار، ثم أفرغ المحتويات.

الشكل 1-F

2. ادفع مفتاح تحرير كوب الغبار في الاتجاه المشار إليه بالسهم، ثم أزله بلطف من المكنسة الكهربائية.

الشكل 2-F

3. أولاً أزل الفلتر الأولي، ثم ارفع مقبض وحدة الدوران المركزي وقلبه عكس اتجاه عقارب الساعة حتى يتوقف، ثم اسحب لرفع وحدة الدوران المركزي.

الشكل 3-F

4. اترك الفلتر لييجف في الهواء لمدة 24 ساعة.

الشكل F-11

ملاحظة:

- استخدم الماء النظيف فقط لغسل الفلتر. لا تستخدم منظف.
- لا تحاول تنظيف الفلتر بفرشاة أو إصبع.
- يوصى بتنظيف الفلتر مرة واحدة كل 4 إلى 6 أشهر.

تركيب الفلتر

1. أدخل الفلتر في المكنسة الكهربائية واضغط عليه برفق، كما هو موضح في الرسم التوضيحي.

الشكل F-12

2. أعد تركيب كوب الغبار.

الشكل F-13

تنظيف الفرشاة المضيئة متعددة

الأسطح

1. أدر القفل بعكس اتجاه عقارب الساعة حتى يتوقف، ثم أزل الأسطوانة من الفرشاة الدوارة.

الشكل F-14

2. استخدم المقص لقص الشعر والألياف التي تلتصق بأسطوانة الفرشاة. وامسح الغبار عن الفتحة والغطاء الشفاف باستخدام قطعة قماش جافة أو منشفة ورقية. جففه تمامًا قبل الاستعمال.

الشكل F-15

3. عندما تتسخ، اشطف فرشاة البكرة بالمياه النظيفة حتى تصبح نظيفة.

الشكل F-16

4. ضع فرشاة البكرة في وضع مستقيم لمدة لا تقل عن 24 ساعة حتى تجف تمامًا.

الشكل F-17

تنظيف الفرشاة الصغيرة المزودة

بمحرك

1. استخدم عملة معدنية كما هو موضح لتدوير القفل بعكس اتجاه عقارب الساعة حتى تسمع نقرة.

الشكل F-18

2. بعد فتح الفرشاة الصغيرة المزودة بمحرك، أزل الفرشاة الدوارة ثم اشطفها ونظفها.

الشكل F-19

4. امسح كوب الغبار بقطعة قماش مبللة ناعمة. انتبه إلى ضرورة عصر قطعة القماش جيدًا قبل الاستخدام.

الشكل F-4

⚠ لتقليل خطر التعرض لصدمة كهربائية، لا تشطف كوب الغبار بالماء.

5. اشطف وحدة الدوران المركزي والفلتر الأولي حتى تصبح نظيفة. بعد الغسيل، جفف بالهواء لمدة 24 ساعة على الأقل.

الشكل F-5

ملاحظة:

• يوصى بتنظيف كوب الغبار مرة كل شهر.

• يُوصى بتنظيف الفلتر الأولي مرة واحدة على الأقل كل 3 أشهر، وتنظيف وحدة الدوران المركزي مرة واحدة على الأقل كل 6 أشهر.

تنظيف كوب الغبار، والفلتر الأولي،

ووحدة الدوران المركزي

1. أدخل وحدة الدوران المركزي بشكل عمودي في كوب الغبار، وتأكد من أن مقبض الوحدة يتماشى مع الفتحة الموجودة على الجانب الأيسر من الكوب. لف المقبض في اتجاه عقارب الساعة حتى يُقفل، ثم أعد المقبض إلى وضعه السفلي.

2. ضع الفلتر الأولي داخل وحدة الدوران المركزي بحيث يكون وجهها الأمامي متجهًا إلى الأعلى.

الشكل F-6

3. أمل كوب الغبار قليلاً حتى تتماشى الفتحة مع المشبك الموجود في المكنسة الكهربائية. ثم ادفع كوب الغبار بلطف حتى تسمع صوت "نقرة" يدل على تثبيتها في مكانها.

الشكل F-7

تنظيف الفلتر

يوصى بتنظيف الفلتر مرة واحدة كل 4 إلى 6 أشهر.

1. أزل كوب الغبار كما هو موضح في الشكل.

الشكل F-8

2. أزل الفلتر من المكنسة الكهربائية عن طريق سحبه لأسفل في الاتجاه الموضح في الشكل.

الشكل F-9

3. نَقِّف الفلتر باستخدام ماء نظيف. تأكد من تدوير الفلتر بزواوية 360 درجة لتنظيفه بالكامل وإزالة جميع جزيئات الغبار العالقة به. اطلق برفق على الفلتر عدة مرات لإزالة أي بقايا غبار عالقة به.

الشكل F-10

3. ضع بكرة الفرشاة في وضع مستقيم في منطقة جيدة التهوية لمدة 24 ساعة على الأقل حتى تجف تمامًا.

الشكل F-20

4. بمجرد أن تجف بكرة الفرشاة، أعد تثبيتها باتباع خطوات التفكيك في الاتجاه المعاكس.

الشكل F-21

عبوة البطارية

تحتوي المكنسة الكهربائية على حزمة بطارية ليثيوم أيون قابلة لإعادة الشحن وقابلة للإزالة ولها عدد محدود من دورات إعادة الشحن. بعد الاستخدام المطول، قد لا تحتفظ علبة البطارية بالشحن. إذا حدث ذلك، فهذا يعني أن علبة البطارية قد وصلت إلى نهاية دورة حياتها وتحتاج إلى الاستبدال.

1. اضغط على زر تحرير حزمة البطارية لأسفل وحرك حزمة البطارية إلى اليمين، كما هو موضح، لإزالتها.

2. ركب علبة البطارية الجديدة.

الشكل F-22

المواصفات

المكنسة الكهربائية			
VZV23A			الطراز
425 W	القدرة المقدرة	28.8 V ===	الجهد المقدر
حوالي 4 ساعات			وقت الشحن
الفرشاة الصغيرة المزودة بمحرك			
VMM4			الطراز
25.2 V ===	الجهد المقدر	20 W	القدرة المقدرة
الفرشاة المضيئة متعددة الأسطح			
VMBZ			الطراز
25.2 V ===	الجهد المقدر	40 W	القدرة المقدرة
الشاحن			
TPQ-88E340090VW01: Shenzhen Tianyin Electronics Co., Ltd/ KL-WE340090-G2: Xiamen Keli Electronics Co., Ltd			الطراز
34 V === 0.9 A 30.6 W	الإخراج	100-240 V ~ 50/60 Hz حد أقصى 0.8A	المدخل
XHD045-340090EUV: FOSHAN CITY SHUNDE DISTRICT XINHUIDA ELECTRONIC CO.LTD			الطراز
34 V === 0.9 A 30.6 W	الإخراج	100-240 V ~ 50/60 Hz 1.5 A	المدخل
%87.01	متوسط الكفاءة النشطة	%77.01	الكفاءة عند الحمل المنخفض (%10)
0.1 W			استهلاك الطاقة بدون تحميل
علبة بطارية ليثيوم أيون قابلة لإعادة الشحن			
V2213V-8S1P-BWA/V2213V-8S1P-LNA			الطراز
2500 mAh	السعة الاسمية	28.8 V ===	الجهد الاسمي
66.24 Wh	الطاقة	2300 mAh	السعة المقدرة

وضع الاستعداد (المكنسة الكهربائية + الشاحن)	وضع الاستعداد (الشاحن)	وضع الإيقاف (المكنسة الكهربائية)	
≤0.5 W			استهلاك الطاقة
≤20 min			الوقت للدخول في هذا الوضع

الأسئلة الشائعة

إذا كانت المكنسة الكهربائية لا تعمل بشكل صحيح، يرجى الرجوع إلى الجدول أدناه.

أخطاء	الأسباب المحتملة	الحلول
المكنسة الكهربائية لا تعمل.	نفدت بطارية المكنسة أو أن مستوى شحن البطارية منخفض.	اشحن المكنسة بالكامل، ثم استأنف الاستخدام.
	وضع الحماية من الحرارة الزائدة الناتج عن الانسداد.	نظف فتحات الشفط أو قناة الهواء. انتظر حتى تبرد المكنسة الكهربائية، ثم أعد تشغيلها.
	فتحة الشفط أو قناة الهواء مسدودة.	أزل أي انسداد من فتحة الشفط أو مجرى الهواء.
قوة شفط ضعيفة.	كوب الغبار ممتلئ و/أو مجموعة الفلتر مسدودة.	قم بتفريغ حاوية الغبار وتنظيف مجموعة الفلتر.
	الملحق مسدود.	أزل أي انسداد في الملحق.
يصدر المحرك ضوضاء غريبة.	فتحة الشفط الرئيسية أو ذراع التمديد مسدود.	أزل أي انسداد في فتحة الشفط الرئيسية أو ذراع التمديد.
يضيء المؤشر الأول باللون الأحمر أثناء شحن المكنسة الكهربائية.	حزمة البطارية تالفة.	يرجى الاتصال بفريق خدمة ما بعد البيع لتحديد موعد للصيانة.
يوميض المؤشر الأول باللون الأحمر أثناء شحن المكنسة الكهربائية.	الشاحن غير متوافق.	استخدم الشاحن الأصلي فقط لشحن المكنسة الكهربائية.

الأسئلة الشائعة

أخطاء	الأسباب المحتملة	الحلول
لا يضيء مؤشر البطارية عند الشحن.	لا يتصل الشاحن بالمكنسة الكهربائية بشكل جيد.	تحقق مما إذا كان الشاحن موصولاً بالمكنسة الكهربائية بشكل صحيح.
	البطارية مشحونة وتتحول إلى وضع السكون تلقائياً.	المكنسة الكهربائية تعمل بشكل طبيعي.
	لا تزال المشكلة قائمة بعد استبعاد الاحتمالين المذكورين أعلاه.	يرجى الاتصال بقسم ما بعد البيع للصيانة.
تشحن المكنسة الكهربائية ببطء.	درجة حرارة البطارية منخفضة جداً أو مرتفعة للغاية.	انتظر حتى تعود درجة حرارة البطارية إلى وضعها الطبيعي، ثم أعد شحنها.
مصابيح الإضاءة LED الخاصة بالفرشاة متعددة الأسطح مُعطلة.	مصابيح الإضاءة LED تالفة.	يرجى الاتصال بقسم ما بعد البيع للصيانة.

تحتوي بطارية الليثيوم أيون على مواد خطيرة على البيئة. قبل التخلص من المكنسة الكهربائية، يرجى إزالة حزمة البطارية، ثم التخلص منها أو إعادة تدويرها وفقاً للقوانين واللوائح المحلية في البلد أو المنطقة التي تستخدم فيها. يجب فصل الجهاز عن مصدر التيار الكهربائي عند إزالة البطارية. احفظ البطاريات بعيداً عن متناول الأطفال. لا تضع البطاريات في الفم أبداً. في حالة ابتلاعها، اتصل بطبيبك أو مركز مكافحة السموم المحلي. في ظل أسوأ الظروف، لا تلمس البطارية التي قد يخرج منها السائل أبداً. في حالة حدوث تلامس عن طريق الخطأ، اشطفه بالماء. إذا لامس السائل العينين، اطلب المساعدة الطبية على الفور. قد يتسبب السائل المتسرب من البطارية في حدوث تهيج أو حروق.

اكتشاف الأخطاء وإصلاحها

إذا كانت المكنسة الكهربائية لا تعمل بشكل صحيح، ستظهر رسالة خطأ على شاشة العرض. يرجى الرجوع إلى جدول استكشاف الأخطاء وإصلاحها للعثور على الحل الخاص بك.

مؤشر الخطأ	الحالة	رسالة الخطأ	الحلول
	برتقالي وامض	مجرى الهواء مسدود	تحقق مما إذا كان كوب الغبار أو ذراع التمديد أو الفرشاة مسدودًا.
	برتقالي وامض	الفرشاة الدوارة عالقة	ارجع إلى قسم [تنظيف الفرشاة] لتنظيف الشوائب والشعر المتشابك على الأسطوانة.
	برتقالي ثابت	انتهاء صلاحية الفلتر	يرجى استبدال الفلتر في الوقت المناسب.
	أحمر وامض	تنبيه بارتفاع درجة الحرارة	يرجى الانتظار حتى تعود درجة حرارة المحرك إلى الوضع الطبيعي.
إذا ظهر أحد رموز الخطأ من E0 إلى E4 على الشاشة، يرجى التواصل مع فريق خدمة ما بعد البيع.			

معلومات عن WEEE

جميع المنتجات التي تحمل هذا الرمز عبارة عن معدات نفايات إلكترونية وكهربائية (WEEE) كما هو وارد في التوجيه (2012/19/EU) ولا ينبغي خلطها مع مخلفات المنزل غير المصنفة. وينبغي لك عوِّصًا عن ذلك حماية صحة الإنسان والبيئة من خلال تسليم معدات النفايات خاصتك إلى منطقة تجميع مخصصة لإعادة تدوير معدات النفايات الإلكترونية والكهربائية، التي عينتها الحكومة والسلطات المحلية. سيساعد التخلص الصحيح وإعادة التدوير الصحيح على الوقاية من أي عواقب سلبية محتملة قد تؤثر في البيئة وصحة الإنسان. يُرجى الاتصال بعامل التركيب أو السلطات المحلية لمعرفة المزيد من المعلومات عن الموقع، وكذلك البنود والشروط الخاصة بنقاط التجميع تلك.





יש לקרוא את המדריך למשתמש לפני השימוש במכשיר החשמלי וזאת בכדי למנוע התחשמלות, שריפה או פציעה כתוצאה משימוש לא נכון במכשיר. כמו כן, יש לשמור אותו לעין עתידי.

אזהרה

- אין לתת לילדים מתחת לגיל 8 או לאנשים עם מגבלות פיזיות, חושיות, מנטליות, או חסרי ניסיון או ידע, להשתמש במכשיר זה ללא השגחת הורה או אפוסטרופוס, וזאת בכדי להבטיח פעולה בטוחה ולמנוע סיכונים כל שהם. אין לתת לילדים לבצע ניקיון ותחזוקה ללא השגחה.
- מכשיר זה אינו מיועד לשימוש על ידי אנשים (כולל ילדים) עם יכולות פיזיות, חושיות או נפשיות מופחתות, או חוסר ניסיון וידע, אלא אם כן הם תחת פיקוח או עברו הדרכה לגבי השימוש במכשיר על ידי אדם האחראי לבטיחותם.
- יש לפקח על ילדים כדי להבטיח שהם לא ישחקו עם המכשיר.
- שואב האבק אינו צעצוע. ילדים לא ישחקו או יפעילו את המוצר הזה. יש לנקוט במשנה זהירות כאשר משתמשים בשואב האבק ליד ילדים. אין לאפשר לילדים לנקות או לבצע תחזוקה לשואב, אלא אם הם תחת השגחת הורה או אפוסטרופוס.
- אין להשתמש בשואב מחוץ לבית או על משטחים רטובים. יש להשתמש בשואב רק על משטחים יבשים בתוך הבית. אין לגעת בתקע או בכל חלק אחר של השואב עם ידיים רטובות.
- כדי להפחית את הסיכון לשריפה, לפיצוץ או לפציעה, יש לוודא לפני השימוש שסוללת הליתיום ומתאם הטעינה אינם פגומים. אין להשתמש בשואב אם סוללת הליתיום או המטען פגומים.
- המברשת הרב-משטחית, מברשת הגליל הרכה עם התאורה, המברשת המיני ממונעת, הסוללה, פין החיבור המתכתי והשואב מוליכים חשמלית ואין לטבול אותם במים או בנוזל אחר. יש להקפיד לייבש את כל המסננים לאחר הניקוי.
- למניעת פגיעה כתוצאה מחלקים נעים, יש לכבות את שואב האבק לפני ניקוי מברשת רב-משטחית, מברשת הגליל הרכה התאורה והמברשת המיני ממונעת. יש להתקין כראוי את מברשת רב-משטחית, מברשת הגליל הרכה התאורה, מברשת המיני ממונעת, תא האבק והמסנן לפני השימוש בשואב האבק.
- יש להשתמש רק במתאם המטען המקורי. לעולם אין להשתמש במתאם לא מקורי, מכיוון שהדבר עלול לגרום לסוללת הליתיום להתלקח.
- אין להשתמש בשואב כדי לאסוף נוזלים דליקים או נפיצים, כגון דלק, אקונומיקה, אמוניה, פותחים סתימות או נוזלים אחרים.
- אין להשתמש בשואב כדי לאסוף חפצים חדים או קשים, כגון זכוכית, מסמרים, ברגים או מטבעות שעלולים לגרום נזק למכונה. אין להשתמש בשואב כדי לאסוף חלקיקי קיר גבס, אפר כמו אפר אה, חומרים לעישון או שריפה כגון פחם, בדלי סיגריות או גפרורים.
- יש לבדוק את האזור שיש לנקות לפני השימוש. כדי למנוע את חסימת הפתחים, יש לפנות ניירות גדולים, ניירות מגולגלים, מטליות פלסטיק או חפצים החדים (כגון זכוכית, מסמרים, ברגים, מטבעות וכו') וכל חפץ שגודלו יותר מהפתחים.
- יש להרחיק שיער, ביגוד רופף, אצבעות ואיברי גוף אחרים מפתחי השואב ומחלקיו הנעים. אין לכוון את מוט ההארכה, השרביט או כלי עבודה לעבר העיניים או האזניים או להכניסם לפה.
- אין להכניס אף חפץ לפתחי השואב. אין להשתמש במכשיר כשהפתחים שלו חסומים. יש לשמור על המכשיר מפני אבק, מוך, שיער וכל פריט שעלול לעכב את זרימת האוויר.
- אין להשעין את השואב כנגד כיסא, שולחן או כל משטח לא יציב אחר, שכן זה עלול לגרום לנזק למכשיר או לפציעה. אם המכשיר ניזוק מנפילה או מתרששת בו תקלה כל שהיא, יש ליצור קשר עם מחלקת השירות המורשית שלנו. לעולם אין לנסות לפרק את המכשיר בעצמך.

- יש להקפיד על כל ההוראות במדריך לטעינת הסוללה מחדש. טעינה לא נכונה של הסוללה בטווח הטמפרטורות שצוין עלולה לגרום נזק לסוללה.
 - יש להשתמש רק באביזרים ובחלקי חילוף המומלצים על ידי היצרן.
 - יש לנקוט במשנה זהירות כשמשתמשים בשואב כדי לנקות באזור של מדרגות.
 - יש לוודא שהשואב כבוי ומנותק כאשר אינו בשימוש לתקופות ממושכות וכן לפני ביצוע כל תחזוקה או תיקונים.
 - אין להתקין, לטעון או להשתמש במכשיר זה מחוץ לבית, בחדרי אמבטיה או סביב בריכות.
 - אזהרת סכנת שריפה: אין לעשות שימוש בשום סוג של ניחוח במסנן של השואב. ידוע כי מוצרים מסוג זה מכילים כימיקלים דליקים שעלולים לגרום לשואב להתלקח.
 - יש להשתמש רק במטען המקורי (דגם TPO-88E340090VW01/KL-WE340090-G2/XHD045-340090EUUV) או-יציות להוראה זו עלול לגרום לסוללת הליתיום-יון להתלקח.
 - אזהרה: למטרות טעינה מחדש של הסוללה, יש להשתמש רק ביחידת האספקה הנשלפת, המסופקת עם מכשיר זה.
 - יש להשתמש אך ורק בסוג הסוללה המאושר (דגם V2213V-8S1P-BWA/V2213V-8S1P-LNA) או-יציות להוראה זו עלול לגרום לסוללת הליתיום-יון להתלקח.
 - אם חומר הסוללה משתחרר, יש לפנות אנשי צוות מהאזור עד שהסוללות יתקררו והאדים יתפזרו.
 - יש לספק אוורור מירבי כדי לנקות גזים מסוכנים ולהימנע ממגע עם העור ועם העיניים או משאיפה של אדים.
 - יש להסיר נוזל שנשפך עם חומר סופג ושרף פסולת.
 - אין להשתמש ולאחסן בסביבות חמות או קרות במיוחד (מתחת ל-32°F/0°C או מעל ל-104°F/40°C). יש לטעון את השואב האלחוטי בטמפרטורה של מעל ל-32°F/0°C ומתחת ל-104°F/40°C.
 - מכשיר זה מיועד לשימוש בפנים הבית בלבד.
 - אין לגרום לקצר במסופי אספקת החשמל.
- יש לקרוא את חוברת ההוראות למשתמש

- יחידת אספקה נשלפת

- לשימוש בפנים הבית בלבד



אנו, Dreame Trading (Tianjin) Co., Ltd., מצהירים בזאת כי ציוד זה עומד בהנחיות החלות, הנורמות האירופיות והתיקונים להן. הטקסט המלא של הצהרת התאימות של האיחוד האירופי זמין בכתובת האינטרנט הבאה: <https://global.dreametech.com>

למדריך אלקטרוני מפורט, יש לעיין בכתובת הבאה <https://global.dreametech.com/pages/user-manuals-and-faqs>

סקירת המוצר

אביזרים

1. מוט ההארכה
2. מברשת תאורה רב-משטחית
3. מברשת רכה לניקוי באק
4. מברשת מיני ממונעת
5. מטען
6. פיה עם חרירים
7. מתלה לתלייה על הקיר (כולל בורג $2 \times$, תקע קיר $2 \times$, מדבקת תבנית לתלייה)
- הערה: התמונות במדריך זה הן להמחשה בלבד. המוצר בפועל עשוי להיות שונה.

איור א'

רשימת חלקים

1. מתג רמת היניקה
 2. מסך תצוגה
 3. נעילת מתג ההדק
 4. לחצן לשחרור מוט ההארכה
 5. מוט ההארכה
 6. מברשת תאורה רב-משטחית
 7. מגעים אנטי-סטטיים
 8. תחנת טעינה
 9. LED מחוון מצב הסוללה
 10. לחצן לשחרור הסוללה
 11. לחצן המתן
 - לחצו להפעלה
 - שחררו לעצירה
 12. כוסיית האבק
 13. לחצן שחרור המכסה התחתון של כוסיית האבק
 14. כפתור שחרור המברשת
- איור ב'-1**

מבוא למסך התצוגה

1. נעילת מתג ההדק
- יש ללחוץ לחיצה קצרה לכניסה/יציאה ממצב הנעילה.
2. מצב נעילה
3. אחוז רמת סוללה

כאשר התצוגה מציגה "LO", זה מציין שרמת הסוללה נמוכה מ-10%.

4. רמת יניקה

צבע הסמל שצורתו מאוורר משתנה במצבים השונים.

5. מתג רמת היניקה

יש ללחוץ לחיצה קצרה כדי לעבור בין מצב חסכוני, בינוני וטורבו.

הערה: מצב בינוני משמש כברירת המחדל בכל פעם שמפעילים את השואב.

6. טעינה/מחווון רמת סוללה

מהבהב באדום: רמת סוללה $\geq 10\%$

מהבהב אדום: רמת סוללה $\geq 10\%$ (טוען)

מהבהב ירוק: רמת סוללה $< 10\%$ (טוען)

7. מצב MED (בינוני)

8. מצב חסכוני (Eco)

9. טורבו

אם השואב אינו פועל כהלכה, תצוגת המסך תציג הודעת שגיאה. יש לעיין בטבלת פתרון הבעיות כדי למצוא את הפתרון הרלוונטי.

איור ב'-2

התקנה

התקנת אביזרים

נקישה

איור ג'-1

תרשים תלייה על קיר

1. הקצה התחתון של מדבקת תבנית התלייה צריך להיות מקביל לקרקע ובמרחק של כ-107 ס"מ ממנה.

2. השתמש במקדחה חשמלית עם מקדח 8 מ"מ כדי לקדוח חור בכל סמן שעל מדבקת תבנית התלייה, לאחר מכן הכנס תקע קיר לכל חור.

3. יש ליישר את החורים שבתבנית עם החורים שבקיר. יש לחזק לקיר באמצעות הברגים המצורפים.

איור ג'-2

כיצד להשתמש

שיטות עבודה

יש לבחור שתי שיטות עבודה לשואב, בהתאם לצרכים שלכם.

שיטה 1: מצב ניקוי לא רציף

לחצו והחזיקו את כפתור ההמתנה כדי להפעיל את המכשיר, ושחרר את הכפתור כדי לעצור אותו באופן מיידי.

איור ה-1

שיטה 2: מצב ניקוי רציף (נעילת מתג ההדק)

לחצו על נעילת מתג ההדק כדי לעבור למצב ניקוי רציף, ולאחר מכן לחצו לחיצה קצרה על כפתור ההמתנה כדי לשמור את שואב האבק במצב ניקוי רציף.

השתמשו בנעילת מתג ההדק כדי לשחרר את האצבעות ולמנוע עייפות הנגרמת על ידי לחיצה על כפתור ההמתנה.

איור ה-2

הערה:

- במצב זה, מחוון הנעילה יואר קבוע.

- לחצו על נעילת מתג ההדק לציאה ממצב ניקוי רציף.

שימוש באביזרים אחרים

מברשת תאורה רב-משטחית

- כאשר נעשה שימוש במכשיר על גבי משטחי פעילות לתינוק, שטיחים או כאשר שואבים פולי קפה, פופקורן ולכלוך קטן אחר, יש להפעיל את המברשת.

- כאשר שואבים מעל פני האריחים, רצפת עץ ומשטחים קשיחים אחרים, יש לכבות את המתג.

איור ה-3

הערה: כאשר המכשיר מופעל, האורות בחזית מברשת הגלגלת יידלקו אוטומטית, וזה נוח לשימוש.

מברשת מיני ממונעת

לשאיבת לכלוך, שיער בע"ח, או לכלוך קשיח אחר מספות, מצעים ומשטחי אריג נוספים.

איור ה-4

הערה:

- תושבת טעינה היא אביזר אופציונאלי. ניתן להתקינה במידת הצורך.

- את תושבת הקיר מקום יבש וקריר בקרבת שקע. לפני ההתקנה, ודא שאין חוטי חשמל או צינורות בחלל שמאחורי מקום ההתקנה.

בטעינה

לפני השימוש הראשון מומלץ לטעון את השואב במלואו.

הערה:

- טעינה מלאה אורכת כ-4 שעות.

- שימוש ממושך במצב טורבו יגרום להתחממות הסוללה, ולהארכת משך הטעינה. יש לאפשר לשואב האבק להתקרר במשך 30 דקות לפני הטעינה.

שיטות הטעינה

טעינת השואב עם המטען

איור ד-1

LED מחוון מצב הסוללה

● ● ☀️ רמת סוללה נמוכה

● ☀️ ○ רמת חצי טעינה

☀️ ○ ○ טעינה כמעט מלאה

○ ○ ○ הסוללה טעונה במלואה

● כבוי ☀️ מהבהב ○ מופעל

הערה: בטעינה מלאה, מחוון מצב הסוללה יכובה לאחר 5 דקות והשואב יכנס למצב חיסכון בחשמל.

איור ד-2

תצוגת מצב סוללה

מסך תצוגה

המספר על מסך התצוגה מייצג את רמת הסוללה הנוכחית באחוזים במהלך הטעינה. כאשר המספר הופך ל-100, הסוללה טעונה במלואה.

איור ד-3

הערה: לא מומלץ לשאוב אבק ממשטחים שבריים או עדינים כדוגמת משי.

מברשת רכה לניקוי אבק

מתאימה לשאיבת אבק על גבי LCD, מקלדות, אהילים, וילונות, תריסים ומשטחים אחרים של חפצים שבריים.

איור 5-

פיה עם חרירים

מתאים לשאיבת סדקים, פינות של דלתות ושל חלונות, מדרגות ומקומות אחרים שקשה להגיע אליהם.

איור 6-

התקן קיר

ניתן להציב את שואב האבק על התקן הקיר כשאינו בשימוש.

הערה: הנח את שואב האבק על מתקן הקיר כאשר מוט ההארכה ומברשת הרב-משטחית מחוברים.

איור 7-

הערה:

- אם חלק מסתובב כל שהוא נתקע, השואב עלול להיכבות אוטומטית. יש להסיר חפצים שנתקעו ולאחר מכן להמשיך את השימוש.
- כאשר המנוע מתחמם יתר על המידה, השואב יכבה אוטומטית. יש להמתין עד שטמפרטורת הסוללה תחזור לקדמותה, ולאחר מכן להמשיך את השימוש.

טיפול ותחזוקה

טיפים:

1. יש להשתמש תמיד בחלקים מקוריים כדי להימנע מביטול האחריות שלך.

2. אם המסנן או הפיה נסתמו, השואב יפסיק לפעול זמן קצר לאחר הפעלתו. יש לנקות את הצינור כדי לחזור לתפעול תקין.

3. אם השואב אינו בשימוש במשך תקופה ממושכת, יש לטעון אותו במלואו, לנתק את המטען ולאחסן אותו בסביבה קרירה ובעלת לחות נמוכה הרחק מאור שמש ישיר. כדי למנוע פריקת יתר של הסוללה, יש לטעון מחדש את השואב לפחות אחת לשלושה חודשים.

ניקוי השואב

יש לנגב את השואב עם מטלית רכה ויבשה.

ניקוי הרכב כוסית האבק, המסנן המקדים והרכב הציקלון

יכולת הניקוי של שואב האבק תפחת אם מיכל האבק מלא עד לסימון "MAX". כדי להחזיר את הביצועים, רוקנו את מיכל האבק בזמן. לפני ריקון המכל, דואו שהשואב מנותק מהחשמל, ואל תלחצו על כפתור ההמתנה שלו.

1. יש ללחוץ על לחצן שחרור הכיסוי התחתון של כוסית האבק ולאחר מכן לרוקן את תוכנה.

איור ו-1

2. לחצו את מתג שחרור כוסית האבק בכיוון המצוין על ידי החץ, ולאחר מכן הסירו בעדינות את כוסית האבק משואב האבק.

איור ו-2

3. הסירו תחילה את המסנן המקדים, לאחר מכן הרימו את ידידת מכלול הציקלון וסובבו אותה נגד כיוון השעון עד שייצער, לאחר מכן משכו כדי להרים את מכלול הציקלון.

איור ו-3

4. יש לנגב את הכוסית עם מטלית רכה ויבשה. שימו לב לחייוט שמחוץ לבד לפני השימוש.

איור ו-4

⚠ לפחתת סכנת ההתחשמלות, אין לשטוף את כוסית האבק במים.

5. יש לשטוף את הרכב הציקלון והמסנן המקדים עד שהם נקיים. לאחר השטיפה, יש לייבש באוויר לפחות 24 שעות.

איור ו-5

הערה:

- מומלץ לנקות את כוסית האבק לכל חודש.
- מומלץ לנקות את הפילטר המקדים לפחות פעם ב-3 חודשים ואת מערכת הציקלון לפחות פעם ב-6 חודשים.

התקנת המסנן

1. הכניסו את המסנן לשואב ולחצו מטה בעדינות, כפי שמוצג באיור.

איור ו-12

2. התקנה מחדש של כוסית האבק.

איור ו-13

ניקוי מברשת התאורה הרב-

משטחית

1. יש לסובב את המנועל כנגד כיוון השעון עד שייעצר, ואז להסיר את הגלגלת מהמברשת הגלגלית.

איור ו-14

2. יש להשתמש במספריים כדי לגזור את השערות והסיבים שנתקעו על מברשת הגלגלת. יש לנגב את האבק מההחריץ ומהכיסוי השקוף עם מטלית יבשה או עם מגבת נייר. יש לייבש היטב לפני השימוש.

תרשים ו-15

3. אם היא מלוכלכת, יש לשטוף את המברשת הגלגלית במים נקיים עד שהיא מתנקה לחלוטין.

איור ו-16

4. לאחר מכן יש להעמיד אנכית את המברשת הגלגלית למשך 24 שעות לפחות, עד ליבושה המוחלט.

איור ו-17

ניקוי מברשת המיני הממונעת

1. יש להשתמש במטבע כפי שמוצג באיור לסיבוב המנועול נגד כיוון השעון, עד להישמע נקישה.

איור ו-18

2. לאחר שחרור הנעילה של מברשת המיני, יש להסיר את גלגלת המברשת, שטפו ונקו אותה.

איור ו-19

3. יש להעמיד אנכית את גלגלת המברשת למשך 24 שעות לפחות במקום מאוורר היטב עד לייבושה המוחלט.

איור ו-20

4. לאחר שמברשת הגלגלת יבשה, יש להתקין אותה מחדש על ידי ביצוע שלבי הפירוק הפוך.

איור ו-21

הרכבת כוסית האבק, המסנן

המקדים והרכב הציקלון

1. הכניסו את מכלול הציקלון אנכית לתוך מכוסית האבק, וודאו שהידית של מכלול הציקלון מתיישרת עם החריץ בצד שמאל של כוסית האבק. סובבו את הידית עם כיוון השעון עד שהיא ננעלת, לאחר מכן הטו את הידית כלפי מטה.

2. הניחו את המסנן המקדים כאשר צדו הקדמי פונה כלפי מעלה בתוך מכלול הציקלון.

איור ו-6

3. הטו קלות את מיכל האבק כך שהחריץ יתיישר עם התפס שעל שואב האבק. לאחר מכן דחפו בעדינות את מיכל האבק עד שייכנס למקומו בנקישה.

איור ו-7

ניקוי המסנן

מומלץ לנקות את המסנן כל 4-6 חודשים.

1. יש להסיר את כוסית האבק כפי שמוצג באיור.

איור ו-8

2. יש להסיר את המסנן מהשואב על ידי משיכתו כלפי מטה בכיוון המוצג באיור.

איור ו-9

3. נקו את המסנן במים נקיים. ודאו שאתם מסובבים את המסנן 360 מעלות כדי להסיר ביסודיות את כל האבק שנתפס במסנן. יש להקיש קלות על המסנן מספר פעמים כדי להסיר כל פסולת.

איור ו-10

4. יש לאפשר למסנן להתייבש באוויר ל-24 שעות לפחות.

איור ו-11

הערה:

- יש להשתמש רק במים נקיים כדי לשטוף את המסנן. אין להשתמש בשום חומר ניקוי.
- אין לנסות לנקות את המסנן עם מברשת או עם האצבע.
- מומלץ לנקות את המסנן כל 4-6 חודשים.

מארז הסוללות

השואב מכיל מארז סוללות ליתיום-יון נטענות נשלפות שיש לו מספר מוגבל של מחזורי טעינה. לאחר שימוש ממושך, ייתכן שהסוללה לא תיטען יותר. אם זה קורה, פירוש הדבר כי מארז הסוללות הגיע לסוף מחזור החיים שלו ויש להחליפו.

1. יש ללחוץ כלפי מטה על לחצן השחרור של ערכת הסוללה ולהחליק את ערכת הסוללה ימינה, כפי שמוצג באיור, כדי להסיר אותה.

2. יש להתקין את מארז הסוללות החדש.

איור ו-22

שואב			
VZV23A			דגם
425 W	כוח מדורג	28.8 V ===	מתח מדורג
4 שעות בקירוב			זמן טעינה
מברשת מיני ממונעת			
VMM4			דגם
25.2 V ===	מתח מדורג	20 W	כוח מדורג
מברשת תאורה רב-משטחית			
VMBZ			דגם
25.2 V ===	מתח מדורג	40 W	כוח מדורג
מטען			
TPQ-88E340090VW01: Shenzhen Tianyin Electronics Co., Ltd. KL-WE340090-G2: Xiamen Keli Electronics Co., Ltd			דגם
34 V === 0.9 A 30.6 W	הספק מוצא נקוב	100-240 V ~ 50/60 Hz 0.8 A מקס'	קלט
XHD045-340090EUV: FOSHAN CITY SHUNDE DISTRICT XINHUIDA ELECTRONIC CO.LTD			דגם
34 V === 0.9 A 30.6 W	הספק מוצא נקוב	100-240 V ~ 50/60 Hz 1.5 A	קלט
87.01%	יעילות הפעילות הממוצעת	77.01%	יעילות בעומס נמוך (10%)
0.1 W			צריכת מתח ללא עומס
חבילת סוללות ליתיום-יון נטענת			
V2213V-851P-BWA/V2213V-851P-LNA			דגם
2500 mAh	הספק נומינלי	28.8 V ===	מתח נומינלי
66.24 Wh	אנרגיה	2300 mAh	הספק מדורג
מצב המתנה (שואב אבק + מטען)	מצב המתנה (מטען)	מצב כבוי (שואב אבק)	
≤0.5 W			צריכת חשמל
≤20 min			זמני הכניסה למצב

אם השואב אינו פועל כהלכה, יש לעיין בטבלה לעיל.

שגיאות	גורמים אפשריים	פתרונות
השואב אינו פועל.	הסוללה של המכשיר אזלה או שרמת הסוללה שלו נמוכה.	יש לטעון את השואב במלואו ולאחר מכן לחזור לשימוש.
	מצב הגנה מפני התחממות יתר הופעל כתוצאה מסתימה.	יש לנקות את פתח היניקה או את תעלת האוויר. יש להמתין עד שהשואב יתקרר, ואז להפעיל אותו מחדש.
	פתח היניקה או תעלת האוויר חסומים.	יש לנקות כל חסימה מפתח היניקה או מצינור האוויר.
כוח יניקה חלש.	כוסית האבק מלאה ו/או הרכב המסנן סתום.	יש לרוקן את כוסית האבק ולנקות את הרכב המסנן.
	אביזר מתחבר חסום.	יש להסיר כל חסימה מהאביזר המתחבר.
המנוע מוציא רעשים מוזרים.	פתח היניקה הראשי או מוט ההארכה חסומים.	יש לנקות כל חסימה בפתח היניקה הראשי או במוט ההארכה.
המחווון הראשון אדום בזמן טעינת השואב.	מארז הסוללות ניזוק.	יש להתקשר לשירות לקוחות לצורך תחזוקה.
המחווון הראשון מהבהב באדום בזמן טעינת השואב.	המטען לא מתאים.	יש להשתמש רק במטען המקורי כדי לטעון את השואב.

שגיאות	גורמים אפשריים	פתרונות
מחוון הסוללה אינו נדלק בעת הטעינה.	המטען אינו מתחבר היטב לשואב האבק.	יש לבדוק אם המטען מחובר כראוי לשואב.
	הסוללה נטענת ועוברת למצב שינה באופן אוטומטי.	השואב פועל כרגיל.
	התקלה נמשכת לאחר פסילת שתי האפשרויות הקודמות.	יש ליצור קשר עם מרכז השירות לשם תחזוקת המכשיר.
השואב נטען לאט.	הטמפרטורה של הסוללה נמוכה מדי או גבוהה מדי.	נא להמתין עד שטמפרטורת המנוע תחזור לרמה רגילה, ורק לאחר מכן ניתן לטעון מחדש.
נורת ה-LED של מברשת התאורה הרב-משטחית אינה פועלת.	נורות ה-LED פגומות.	יש ליצור קשר עם מרכז השירות לשם תחזוקת המכשיר.

מארז סוללת הליתיום-יון מכיל חומרים מסוכנים לסביבה. לפני השלכת השואב, יש להסיר את מארז הסוללות, ולאחר מכן להשליך או למחזר אותו בהתאם לחוקים ולתקנות המקומיים של המדינה או האזור שבהם הוא נמצא בשימוש.

חובה לנתק את המכשיר מרשת החשמל בעת הוצאת הסוללה. יש להרחיק את הסוללות מהישג ידם של ילדים. אין להכניס את הסוללות לפה. במקרה של בליעה, יש לפנות לרופא או לבקרת רעלים מקומית.

בתנאים בהם נפגעה הסוללה, אין לגעת בסוללה שממנה עלול להיפלט הנוזל. אם מתרחש בטעות מגע, יש לשתוף במים. אם הנוזל בא במגע עם העיניים, יש לפנות מיד לעזרה רפואית. נוזל שנפלט מהסוללה עלול לגרום לגירוי או לכוויות.

אם השואב אינו פועל כהלכה, תצוגת המסך תציג הודעת שגיאה. יש לעיין בטבלת פתרון הבעיות כדי למצוא את הפתרון הרלוונטי.

פתרונות	הודעות שגיאה	מצב	סמל שגיאה
יש לבדוק אם כוסית האבק, מוט ההארכה או המברשת חסומים.	צינור אוויר חסום	כתום מהבהב	
יש לעיין בסעיף [ניקוי המברשת] כדי לנקות את הפסולת ואת השיער שהסתבכו על המברשת הגלגלית.	מברשת הגליל תקועה	כתום מהבהב	
יש להחליף את המסנן בזמן.	המסנן עומד לפוג	כתום קבוע	
יש להמתין עד שטמפרטורת המנוע חוזרת למצב רגיל	התרעת טמפרטורה גבוהה	מהבהב באדום	
במידה ומופיעים על הצג אחד מבין קודי השגיאה E0-E4, יש ליצור קשר עם צוות השירות שלאחר קניה לתיקון.			

מידע WEEE

כל המוצרים הנושאים סמל זה הם פסולת של ציוד חשמלי ואלקטרוני (WEEE) כמו בהנחיה EU/2012/19 שאסור לערבב עם פסולת ביתית לא ממוינת. במקום זאת, יש להגן על בריאות האדם והסביבה על ידי מסירת ציוד הפסולת לנקודת איסוף ייעודית של המדינה או של הרשויות המקומיות, למיחזור פסולת ציוד חשמלי ואלקטרוני. סילוק ומיחזור נכונים יסייעו במניעת השלכות שליליות אפשריות על הסביבה ועל בריאות האדם. יש לפנות למתקין או לרשויות המקומיות לקבלת מידע נוסף על המיקום וכן בנוגע לתנאים ולהגבלות של נקודות איסוף אלה.



Güvenlik Talimatları

Hatalı kullanımdan kaynaklanan elektrik çarpması veya yangın gibi kazaları önlemek için lütfen ürünü kullanmadan önce bu kılavuzu dikkatlice okuyun ve ileride başvurmak üzere saklayın.

Uyarı

- Bu ürün, güvenli kullanımı sağlamak ve tehlike riskinden kaçınmak için, 8 yaşından büyük çocuklar ve fiziksel, duyuşsal, zihinsel engelli kişiler veya sınırlı deneyime veya bilgiye sahip kişiler tarafından bir ebeveyn veya vasinin gözetimi altında kullanılmalıdır. Temizlik ve bakım, gözetim olmaksızın çocuklar tarafından yapılmamalıdır.
- Bu cihaz, güvenliklerinden sorumlu bir kişi tarafından gözetim altında tutulmadıkları veya cihazın güvenli bir şekilde kullanımı konusunda kendilerine talimat verilmediği sürece (çocuklar dâhil olmak üzere) fiziksel, duyuşsal veya zihinsel kapasiteleri sınırlı olan veya yeterli deneyime ve bilgiye sahip olmayan kişiler tarafından kullanılamaz.
- Çocuklar, bu cihazla oynamadıklarından emin olmak için gözetim altında tutulmalıdır.
- Süpürge bir oyuncak değildir. Çocuklar bu ürünle oynamamalı veya onu kullanmamalıdır. Süpürgeyi çocukların yakınında kullanırken lütfen dikkatli olun. Bir ebeveyn veya vasi gözetiminde olmadıkları sürece çocukların süpürgeyi temizlemesine veya bakımını yapmasına izin vermemeyin.
- Süpürgeyi dış mekânlarda veya ıslak yüzeylerde kullanmayın. Süpürgeyi sadece kuru iç mekân yüzeylerinde kullanın. Fişe veya süpürgeyi herhangi bir parçasına ıslak elle dokunmayın.
- Yangın, patlama veya yaralanma riskini azaltmak için lityum pili ve şarj adaptörünü kullanmadan önce hasar açısından kontrol edin. Lityum pil veya şarj cihazı hasarlıysa süpürgeyi kullanmayın.
- Çok yüzeyli fırça, aydınlatmalı yumuşak rulo fırça, motorlu mini fırça, pil, metal bağlantı pimi ve süpürge elektriksel olarak iletken ve suya veya başka bir sıvıya daldırılmamalıdır. Temizlikten sonra tüm filtrelerinkurutulduğundan emin olun.
- Hareketli parçaların neden olabileceği yaralanmaları önlemek için, çok amaçlı fırçayı, aydınlatmalı yumuşak rulo fırçayı ve motorlu mini fırçayı temizlemeden önce elektrikli süpürgeyi kapatın. Elektrikli süpürgeyi kullanmadan önce çok amaçlı fırça, aydınlatmalı yumuşak rulo fırça, motorlu mini fırça, toz bölmesi ve filtrenin doğru şekilde takılması gerekir.
- Sadece orijinal şarj adaptörünü kullanın. Lityum pilin alev almasına neden olabileceğinden asla orijinalden hariç bir adaptör kullanmayın.
- Süpürgeyi benzin veya çamaşır suyu, amonyak, lavabo açıcı veya diğer sıvılar gibi yanıcı veya parlayıcı sıvıları süpürmek için kullanmayın.
- Süpürgeyi cam, çivi, vida veya madeni para gibi makineye zarar verebilecek keskin veya sert nesnelere çekmek için kullanmayın. Süpürgeyi alçıpan parçacıklarını, şömine külü gibi külleri veya kömür, sigara izmaritleri veya kibrit gibi duman yayan veya yanan malzemeleri çekmek için kullanmayın.
- Süpürgeyi kullanmadan önce temizlenecek alanı kontrol edin. Deliklerin tıkanmaması için, daha büyük ebatları kâğıt, tükürük topu, plastik bez veya keskin nesnelere (cam, çivi, vida, bozuk para vb.) ve deliklerden daha büyük olan her türlü nesneyi ortadan kaldırın.
- Saçları, bol giysileri, parmakları ve vücudun diğer kısımlarını süpürgeyi kullanırken deliklerinden ve hareketli parçalarından uzak tutun. Uzatma çubuğunu, çubuğu veya aletleri gözlerinize veya kulaklarınıza doğrultmayın veya ağızınıza sokmayın.

- Süpürge'nin deliklerine herhangi bir nesne sokmayın. Süpürgeyi herhangi bir delik tıkalıyken kullanmayın. Toz, tüy, saç veya hava akışını kısıtlayabilecek diğer maddelerden uzak tutun.
- Cihaza zarar verebileceğinden veya yaralanmaya neden olabileceğinden süpürgeyi bir sandalyeye, masaya veya başka bir dengesiz yüzeye dayamayın. Süpürge devrildiği için hasar görürse veya başka bir şekilde arızalanırsa lütfen yetkili servis departmanımızla iletişime geçin. Cihazı asla kendi başınıza sökmeye çalışmayın.
- Pilin tekrar şarj edilmesine ilişkin kılavuzdaki tüm talimatlara kesinlikle uyulmalıdır. Pilin belirtilen sıcaklık aralığında düzgün şekilde şarj edilmemesi pile zarar verebilir.
- Sadece üretici tarafından önerilen aksesuarları ve yedek parçaları kullanın.
- Süpürgeyi merdivenleri temizlemek için kullanırken lütfen çok dikkatli olun.
- Uzun süre kullanılmadığında ve herhangi bir bakım veya onarım işleminden önce fişinin prizden çekilmiş olduğundan emin olun.
- Bu ürünü dış mekânlarda, banyolarda veya havuz çevresinde kurmayın, şarj etmeyin veya kullanmayın.
- Yangın Tehlikesi Uyarısı: Süpürge'nin filtresine herhangi bir koku uygulamayın. Bu tür ürünlerin, süpürge'nin alev almasına neden olabilecek yanıcı kimyasallar içerdiği bilinmektedir.
- Yalnızca orijinal şarj cihazını (TPQ-88E340090VW01/KL-WE340090-G2/XHD045-340090EUV Modeli) kullanın. Aksi takdirde lityum iyon pil alev alabilir.
- UYARI: Cihazı yeniden şarj etmek için yalnızca bu cihazla birlikte verilen ayrılabilir besleme ünitesini kullanın.
- Yalnızca onaylanmış türde pil kullanın (V2213V-8S1P-BWA/V2213V-8S1P-LNA Modeli). Aksi takdirde lityum iyon pil alev alabilir.
- Pil malzemesi sızıntı yaptığı takdirde, pil soğuyana ve dumanlar dağılına kadar kişileri alandan uzaklaştırın.
- Tehlikeli gazların yok olması için azami miktarda havalandırma sağlayın; cilt ve göz temasından veya buharı içinize çekmekten kaçının.
- Dökülen sıvıyı emici bir maddeyle temizleyin ve atıkları yakarak imha edin.
- Aşırı sıcak veya soğuk ortamlarda kullanmayın ve saklamayın (0°C / 32°F'nin altında veya 40°C / 104°F'nin üzerinde). Lütfen kablosuz süpürgeyi 0°C / 32°F'nin üzerinde ve 40°C / 104°F'nin altındaki sıcaklıklarda şarj edin.
- Bu ürün sadece evde kullanım için tasarlanmıştır.
- Elektrik terminalleri kısa devre yaptırılmamalıdır



Kullanıcı kılavuzunu okuyun



Ayrılabilir besleme ünitesi



Yalnızca iç mekânlarda kullanım içindir

Dream Tech (Tianjin) Co., Ltd. olarak biz, işbu belgeyle, bu ekipmanın yürürlükteki Direktifler ve Avrupa Standartları ile onların revize edilmiş sürümlerine uyumlu olduğunu beyan ederiz. AB uygunluk beyanının tam metnini şu internet adresinde bulabilirsiniz: <https://global.dreamtech.com>

Ayrıntılı e-kılavuz için lütfen tıklayınız:

<https://global.dreamtech.com/pages/user-manuals-and-faq>

Ürün Genel Bilgileri

Aksesuarlar

1. Uzatma Çubuğu
2. Aydınlatmalı Çok Yüzeyle Fırça
3. Yumuşak Toz Alma Fırçası
4. Motorlu Mini Fırça
5. Şarj Cihazı
6. Dar Aralık Başlığı
7. Duvara Montaj Aparatı (2 adet vida, 2 adet dübel, montaj şablonu çıkartması dâhil)

Not: Bu kılavuzdaki görseller yalnızca açıklama amaçlıdır. Gerçek üründe farklılıklar olabilir.

Şekil A

Bileşen Adları

1. Emme Seviyesi Anahtarı
2. Gösterge Ekranı
3. Tetikleyici Anahtar Kilidi
4. Uzatma Çubuğu Serbest Bırakma Düğmesi
5. Uzatma Çubuğu
6. Aydınlatmalı Çok Yüzeyle Fırça
7. Antistatik Kontak
8. Şarj Bağlantı Noktası
9. LED Pil Durumu Göstergesi
10. Pil Açma Düğmesi
11. Standby Düğmesi
- Başlatmak için basın
- Durdurmak için bırakın
12. Toz Haznesi
13. Toz Haznesi Alt Kapak Serbest Bırakma Düğmesi
14. Fırça Serbest Bırakma Düğmesi

Şekil B-1

Gösterge Ekranı Tanıtımı

1. Tetikleyici anahtar kilidi
Kilit durumuna girmek/çıkarmak için kısa süreli basın.
2. Kilit Durumu

3. Pil Seviyesi Yüzdesi

Ekran "LO" ifadesi görüntülediğinde bu, pil seviyesinin %10'dan az olduğunu gösterir.

4. Emme Seviyesi

Yelpaze şeklindeki ikonun rengi farklı modlara göre değişiyor.

5. Emme Seviyesi Anahtarı

Eko, orta ve turbo modları arasında geçiş yapmak için kısaca basın.

Not: Süpürge her açıldığında varsayılan olarak Orta modu kullanılır.

6. ⚡ Şarj Oluyor/Pil Seviyesi Göstergesi

Hızlı yanıp sönen kırmızı: Pil seviyesi \leq %10

Yavaş kırmızı yanıp sönmeye: Pil seviyesi \leq %10 (şarj oluyor)

Yavaş yeşil yanıp sönmeye: Pil seviyesi $>$ %10 (şarj oluyor)

7. Orta

8. Eko

9. Turbo

Süpürge düzgün çalışmıyorsa ekranda bir hata mesajı görüntülenir. Çözümü bulmak için lütfen sorun giderme tablosuna bakın.

Şekil B-2

Kurulum

Aksesuarların Kurulumu

☰ Klik

Şekil C-1

Duvara Montaj Aparatı Kurulum Şeması

1. Montaj şablonu çıkartmasının alt kenarı yere paralel konumlandırılmalı ve yerden yaklaşık 107 cm yukarıda olmalıdır.
2. 8 mm matkap ucu takılmış bir matkapla montaj şablonu çıkartmasının üzerindeki deliklerden birer delik açın, ardından her bir deliğe bir dübel yerleştirin.

3. Montaj aparatının deliklerini duvardaki deliklerle hizalayın. Verilen vidaları kullanarak duvara sabitleyin.

Şekil C-2

Not:

- Duvara montaj aparatı isteğe bağlı bir aksesuardır. İhtiyaçlarınıza bağlı olarak takabilirsiniz.
- Duvara montaj aparatı, yakınında elektrik prizi bulunan serin, kuru bir yüzeye monte edilmelidir. Montajdan önce, montaj konumunun hemen arkasında hiçbir elektrik kablosu veya boru olmadığından emin olun.

Şarj

Süpürgeyi ilk kez kullanmadan önce tamamen şarj edin.

Not:

- Tam şarj yaklaşık 4 saat sürecektir.
- Turbo modunu uzun süre kullanma, pilin ısınmasına neden olarak şarj süresini uzatır. Şarj etmeden önce süpürgeyi 30 dakika soğumasını bekleyin.

Şarj Yöntemleri

Süpürgeyi şarj cihazıyla şarj etme

Şekil D-1

LED Pil Durumu Göstergesi

- ● ☀️ Pil zayıf
- ☀️ ○ Yarım pil
- ☀️ ○ ○ Neredeyse dolu
- ○ ○ Tamamen dolu
- Kapalı ☀️ Yanıp Sönüyor ○ Açık

Not: Elektrik süpürgesi tamamen şarj olduğunda, gösterge 5 dakika sonra söner süpürge enerji tasarrufu moduna geçer.

Şekil D-2

Pil Durumu Ekranı

Gösterge Ekranı

Gösterge ekranındaki sayı, şarj sırasında mevcut pil seviyesini yüzde cinsinden gösterir. Sayı 100'e ulaştığında pil tamamen şarj olmuş demektir.

Şekil D-3

Kullanım

Çalışma Yöntemleri

İhtiyaçlarınıza göre elektrikli süpürge için iki çalışma yönteminden birini seçin.

Yöntem 1: Aralıklı Temizlik Modu

Cihazı başlatmak için standby düğmesini basılı tutun ve anında durdurmak için düğmeyi bırakın.

Şekil E-1

Yöntem 2: Kesintisiz Temizlik Modu (Tetikleyici Anahtar Kilidi)

Kesintisiz Temizlik Moduna geçmek için tetikleyici anahtar kilidine basın ve ardından elektrikli süpürgeyi Kesintisiz Temizlik Modunda tutmak için standby düğmesine kısa bir süre basın.

Standby düğmesini basılı tutarken parmaklarınızın yorulmasını önlemek ve parmaklarınızı serbest bırakmak için tetikleyici anahtar kilidini kullanın.

Şekil E-2

Not:

- Bu modda, kilit göstergesi sabit şekilde yanacaktır.
- Kesintisiz Temizlik Modundan çıkmak için tetikleyici anahtar kilidine tekrar basın.

Farklı Aksesuarların Kullanımı

Aydınlatmalı Çok Yüzeysel Fırça

- Bebek oyun matları, halılar üzerinde veya kahve çekirdekleri, patlamış mısır ve diğer topakları süpürmek için kullanırken fırçanın üzerindeki düğmeyi açın.

- Fayans, ahşap zemin veya diğer sert yüzeyleri süpürürken düğmeyi kapatın.

Şekil E-3

Not: Cihaz çalışmaya başladığında, rulo fırçanın önündeki ışıklar otomatik olarak yanar. Bu, rahat bir kullanım sağlar.

Motorlu Mini Fırça

Kanepeler, yatak takımları ve diğer kumaş yüzeylerdeki kirleri, evcil hayvan tüylerini ve diğer inatçı kalıntıları süpürmek için uygundur.

Şekil E-4

Not: İpek gibi narin yüzeyleri süpürmek için kullanılması tavsiye edilmez.

Yumuşak Toz Alma Fırçası

LCD ekranlar, klavyeler, abajurlar, perdeler, panjurlar ve diğer kırılğan nesnelerin yüzeylerini süpürmek için uygundur.

Şekil E-5

Dar Aralık Başlığı

Yarıkları, kapı ve pencere köşelerini, merdivenleri ve ulaşılması zor diğer yerleri süpürmek için uygundur.

Şekil E-6

Duvara Montaj Aparatı

Elektrikli süpürge, kullanılmadığı zamanlarda duvar aparatına yerleştirilebilir.

Not: Elektrikli süpürgeyi, uzatma çubuğu ve çok yüzeyli fırça takılı halde duvar aparatına yerleştirin.

Şekil E-7

Not:

- Dönen herhangi bir parça herhangi bir şeye takılırsa süpürge kendi kendini kapatabilir. Takılan yabancı cisimleri çıkarıp kullanmaya devam edebilirsiniz.
- Motor aşırı ısındığında süpürge kendi kendini kapatır. PİL sıcaklığı normale dönene kadar bekleyip ardından kullanmaya devam edin.

Bakım ve Onarım

İpuçları:

1. Garantinizin geçersiz hale gelmemesi için her zaman orijinal parçalar kullanın.
2. Filtre veya başlık tıkanırsa süpürge açıldıktan kısa bir süre sonra çalışmayı durdurur. Eskisi gibi çalışması için boruyu temizleyin.
3. Süpürge uzun bir süre kullanılmayacaksa tamamen şarj edin, şarj cihazını çıkarın ve süpürgeyi doğrudan güneş ışığı almayan bir yerde, serin ve düşük nemli bir ortamda saklayın. PİLİN aşırı derecede boşalmasını önlemek için süpürgeyi en az üç ayda bir şarj edin.

Süpürgenin Temizlenmesi

Süpürgeyi yumuşak ve kuru bir bezle silin.

Toz Haznesi, Ön Filtre ve Siklon Tertibatının Temizlenmesi

Toz haznesi "MAX" işareti kadar doluysa, elektrikli süpürgenin temizleme kapasitesi azalır. Performansı geri kazanmak için toz haznesini zamanında boşaltın. Hazneyi boşaltmadan önce, elektrikli süpürgenin fişinin çekilmiş olduğundan ve standby düğmesine basılmadığından emin olun.

1. Toz haznesi alt kapak serbest bırakma düğmesine basıp içindkileri boşaltın.

Şekil F-1

2. Toz haznesi çıkarma düğmesini ok yönünde itin, ardından toz haznesini yavaşça elektrikli süpürgeден çıkarın.

Şekil F-2

3. Önce ön filtreyi çıkarın, ardından siklon tertibatının sapını kaldırın ve durana kadar saat yönünün tersine çevirin, ardından siklon tertibatını kaldırmak için çekin.

Şekil F-3

4. Toz haznesini yumuşak ve ıslak bir bezle silin. Kullanmadan önce bezi mutlaka sıkıya dikkat edin.

Şekil F-4

⚠ Elektrik çarpması riskini azaltmak için toz haznesini suyla yıkamayın.

5. Siklon tertibatını ve ön filtreyi temizlenene kadar durulayın. Yıkadıktan sonra en az 24 saat kurumaya bırakın .

Şekil F-5

Not:

- Toz haznesinin ayda bir kez temizlenmesi önerilir.
- Ön filtrenin en az 3 ayda bir, siklon sisteminin ise en az 6 ayda bir temizlenmesi önerilir.

Toz Haznesi, Ön Filtre ve Siklon Tertibatının Takılması

1. Siklon tertibatını toz haznesine dikey olarak yerleştirin ve siklon tertibatının sapının toz haznesinin sol tarafındaki yuvayla aynı hizada olduğundan emin olun. Kilitlenene kadar sapı saat yönünde çevirin, ardından sapı aşağı doğru çevirin.

2. Ön filtreyi ön tarafı yukarı bakacak şekilde siklon tertibatına yerleştirin.

Şekil F-6

3. Toz haznesini hafifçe eğerek yuvasının vakumdaki klipsle hizalanmasını sağlayın. Ardından toz haznesini yerine oturana kadar yavaşça itin.

Şekil F-7

Filtrenin Temizlenmesi

Filtrenin her 4 ila 6 ayda bir temizlenmesi tavsiye edilir.

1. Toz haznesini şekilde gösterildiği gibi çıkarın.

Şekil F-8

2. Filtreyi şekilde gösterilen yönde aşağıya doğru çekerek süpürgeден çıkarın.

Şekil F-9

3. Filtreyi temiz suyla temizleyin. Filtreyi 360° döndürerek filtrede biriken tüm tozu iyice temizlediğinizden emin olun. Filtreye birkaç kez hafifçe vurarak fazla kiri temizleyin.

Şekil F-10

4. Filtreyi 24 saat boyunca kurumaya bırakın.

Şekil F-11

Not:

- Filtreyi sadece temiz suyla yıkayın. Deterjan kullanmayın.
- Filtreyi fırça veya parmakla temizlemeye çalışmayın.
- Filtrenin her 4 ila 6 ayda bir temizlenmesi tavsiye edilir.

Filtrenin takılması

1. Filtreyi süpürgeye yerleştirin ve şekilde gösterildiği gibi hafifçe bastırın.

Şekil F-12

2. Toz haznesini tekrar takın.

Şekil F-13

Aydınlatmalı Çok Yüzeysel Fırçanın Temizlenmesi

1. Kilidi, durana kadar saat yönünün tersine çevirip ardından ruloyu rulo fırçadan çıkarın.

Şekil F-14

2. Rulo fırçaya dolaşan saç ve iplikleri bir makasla kesip çıkarın. Çentikte ve şeffaf kapakta biriken tozu kuru bir bezle veya kâğıt havluyla silin. Kullanmadan önce iyice kurulayın.

Şekil F-15

3. Rulo fırça kirlendiğinde temizlenene kadar temiz suyla durulayın.

Şekil F-16

4. Rulo fırçayı tamamen kuruyana kadar en az 24 saat boyunca dikey konumda tutun.

Şekil F-17

Motorlu Mini Fırçanın Temizlenmesi

1. Şekilde gösterildiği gibi bir bozuk para kullanarak kilidi bir klik sesi duyana kadar saat yönünün tersine döndürün.

Şekil F-18

2. Motorlu mini fırçanın kilidini açtıktan sonra rulo fırçayı çıkarın, ardından durulayıp temizleyin.

Şekil F-19

3. Rulo fırçayı tamamen kuruyana kadar iyi havalandırılan bir ortamda en az 24 saat dikey konumda tutun.

Şekil F-20

4. Rulo fırça kuruduktan sonra sökme adımlarını tersten uygulayarak yerine takın.

Şekil F-21

Pil Takımı

Süpürge, sınırlı sayıda şarj döngüsüne sahip olan, çıkarılabilir ve şarj edilebilir bir lityum iyon pil takımı içerir. Pil takımı uzun süreli kullanımdan sonra daha fazla şarj tutamayabilir. Böyle bir durumda pil takımı kullanım ömrünün sonuna gelmiş demektir ve değiştirilmesi gerekir.

1. Pil takımını çıkarmak için pil takımı serbest bırakma düğmesine basın ve pil takımını şekilde gösterildiği gibi sağa kaydırın.

2. Yeni pil takımını takın.

Şekil F-22

Teknik özellikler

Elektrikli Süpürge			
Model	VZV23A		
Güvenli Çalışma Voltajı	28,8 V ---	Güvenli Çalışma Gücü	425 W
Şarj Süresi	Yaklaşık 4 saat		
Motorlu Mini Fırça			
Model	VMM4		
Güvenli Çalışma Gücü	20 W	Güvenli Çalışma Voltajı	25,2 V ---
Aydınlatmalı Çok Yüzeysel Fırça			
Model	VMBZ		
Güvenli Çalışma Gücü	40 W	Güvenli Çalışma Voltajı	25,2 V ---
Şarj Cihazı			
Model	TPQ-88E340090VW01: Shenzhen Tianyin Electronics Co., Ltd KL-WE340090-G2: Xiamen Keli Electronics Co., Ltd.		
Giriş	100-240 V ~ 50/60 Hz 0,8 A Max	Çıkış	34 V --- 0,9 A 30,6 W
Model	XHD045-340090EUV: FOSHAN CITY SHUNDE DISTRICT XINHUIDA ELECTRONIC CO.LTD		
Giriş	100-240 V ~ 50/60 Hz 1,5 A	Çıkış	34 V --- 0,9 A 30,6 W
Ortalama Aktif Verimlilik	%87,01	Düşük Yükte Verimlilik (%10)	%77,01
Yüksüz Güç Tüketimi	0,1 W		
Şarj Edilebilir Lityum İyon PİL Takımı			
Model	V2213V-8S1P-BWA/V2213V-8S1P-LNA		
Nominal Voltaj	28,8 V ---	Nominal kapasite	2500 mAh
Güvenli Çalışma Kapasitesi	2300 mAh	Enerji	66,24 Wh
	Kapalı Mod (Elektrikli Süpürge)	Bekleme Modu (Şarj Cihazı)	Bekleme Modu (Elektrikli Süpürge+Şarj Cihazı)
Güç Tüketimi	≤ 0,5 W		
Koşula Giriş Süresi	≤ 20 dk		

Sık Sorulan Sorular

Süpürge düzgün çalışmıyorsa lütfen aşağıdaki tabloya başvurun.

Hatalar	Olası Nedenler	Çözümler
Süpürge çalışmıyor.	Cihazın pili bitmiştir veya pil seviyesi azalmıştır.	Süpürgeyi tamamen şarj edip ardından kullanmaya devam edin.
	Aşırı ısınma koruma modunu tetikleyen bir engel vardır.	Emme deliklerini veya hava kanalını temizleyin. Süpürge kuruyana kadar bekleyip ardından yeniden etkinleştirin.
	Emme deliği veya hava kanalı tıkanmıştır.	Emme deliği veya hava kanalındaki tıkanıklıkları giderin.
Zayıf emiş gücü.	Toz haznesi doludur ve/veya filtre tertibatı tıkalıdır.	Toz haznesini boşaltın ve filtre tertibatını temizleyin.
	Ek parça tıkalıdır.	Ek parçadaki tıkanıklıkları giderin.
Motor garip bir ses çıkarıyor.	Ana emme deliği veya uzatma çubuğu tıkalıdır.	Ana emme deliği veya uzatma çubuğundaki tıkanıklığı giderin.
Elektrikli süpürgeyi şarj ederken ilk gösterge kırmızı yanıyor.	Pil takımı hasar görmüştür.	Bakım yaptırmak için lütfen satış sonrası servisle iletişime geçin.
Elektrikli süpürgeyi şarj ederken ilk gösterge kırmızı yanıp sönüyor.	Şarj cihazı uyumsuz.	Süpürgeyi şarj etmek için yalnızca orijinal şarj cihazını kullanın.

Sık Sorulan Sorular

Hatalar	Olası Nedenler	Çözümler
Pil göstergesi şarj sırasında yanmıyor.	Şarj cihazı süpürgeye iyi oturmuyor.	Şarj cihazının süpürgeye düzgün bağlanıp bağlanmadığını kontrol edin.
	Pil şarjlı haldedir ve otomatik olarak Uyku Moduna geçer.	Süpürge normal çalışıyor.
	Yukarıdaki iki ihtimal de elendikten sonra sorun devam etmektedir.	Lütfen bakım için satış sonrası servise başvurun.
Süpürge yavaş şarj oluyor.	Pil sıcaklığı çok düşük veya çok yüksektir.	Pil sıcaklığı normale dönene kadar bekleyip ardından yeniden şarj edin.
Çok yüzeyle fırçanın LED ışığı çalışmıyor.	LED ışıkları hasar görmüştür.	Lütfen bakım için satış sonrası departmanı ile iletişime geçin.





Lityum-iyon pil takımı, çevreye zararlı olan maddeler içerir. Süpürgeyi atmadan önce, lütfen pil takımını çıkarıp ardından imha edin veya ürünün kullanıldığı ülke veya bölgenin yerel yasa ve yönetmeliklerine uygun bir şekilde geri dönüştürün.

Piller çıkarılırken cihaz güç kaynağından ayrılmış olmalıdır. Pilleri çocukların erişemeyeceği bir yerde saklayın. Pilleri asla ağızınıza sokmayın. Yutulması halinde hekiminize veya yerel zehirlenme kontrol merkezine başvurun.

Kötü koşullar altında pille asla temas etmeyin. Sızıntı olmuş olabilir. Kazara temas halinde temas eden bölgeyi suyla durulayın. Sıvı gözlere temas ederse derhal tıbbi yardım alın. Pilden sızan sıvı tahrişe veya yanıklara neden olabilir.

Sorun giderme

Süpürge düzgün çalışmıyorsa ekranda bir hata mesajı görüntülenir. Çözümü bulmak için lütfen sorun giderme tablosuna bakın.

Hata Simgesi	Durum	Hata Mesajı	Çözümler
	Yanıp sönen turuncu	Hava kanalı tıkalı	Toz haznesi, uzatma çubuğu veya fırçanın engellenmiş olup olmadığını kontrol edin.
	Yanıp sönen turuncu	Rulo fırça sıkışmış	Rulo fırçaya dolanan kalıntıları ve saçları temizlemek için [Fırçanın Temizlenmesi] bölümüne bakın.
	Sabit turuncu	Filtrenin süresi doluyor	Lütfen filtreyi zamanında değiştirin.
	Hızlı yanıp sönen kırmızı	Yüksek sıcaklık uyarısı	Motor sıcaklığı normale dönene kadar lütfen bekleyin.
Gösterge ekranında E0'dan E4'e kadar olan hata kodlarından biri görüntülendiği takdirde lütfen satış sonrası servis ekibiyle iletişime geçin.			

WEEE Bilgileri



Bu sembolü taşıyan tüm ürünler elektrikli ve elektronik cihaz atığı (2012/19/AB sayılı direktifteki anlamıyla WEEE) kapsamında olup sınıflandırılmamış ev atıklarıyla karıştırılmamalıdır. Bunun yerine, atık cihazınızı, atık elektrikli ve elektronik cihazların geri dönüştürülmesi için hükümet veya yerel yetkililer tarafından belirlenmiş olan toplama noktasına teslim ederek insan sağlığını ve çevreyi korumalısınız. Doğru imha ve geri dönüşüm, çevre ve insan sağlığı üzerindeki olası olumsuz sonuçların engellenmesine yardımcı olacaktır. Bu tür toplama noktalarının konumu, şartları ve koşulları hakkında daha fazla bilgi almak için lütfen montaj yetkilisiyle veya yerel yetkililerle iletişime geçin.

The word "dreame" is the abbreviation of Dreame Technology Co. , Ltd. and its subsidiaries in China. It is the transliteration of the company's Chinese name " 追觅 ", which means striving for excellence in every endeavor and reflects the company's vision of continuous pursuit, exploration and search in technology.



For more information & after-sales support, contact us via
aftersales@dreame.tech or <https://global.dreametech.com>
Dreame Trading (Tianjin) Co. , Ltd.
Made in China

MM-YYYY
VZV23A-EU-A00

