

Istruzioni di Sicurezza

Per prevenire incidenti, inclusi scosse elettriche o incendi causati da un uso improprio, leggere attentamente questo manuale prima dell'uso e conservarlo per future consultazioni.

Avvertenza — Per ridurre il rischio di incendi, scosse elettriche o lesioni:

- Questo prodotto può essere utilizzato da bambini a partire dagli 8 anni e da persone con capacità fisiche, sensoriali o intellettive ridotte, oppure con mancanza di esperienza o conoscenza, solo sotto la supervisione di un genitore o tutore, per garantire un utilizzo sicuro e prevenire rischi. La pulizia e la manutenzione non devono essere effettuate dai bambini senza supervisione.
- Questo apparecchio non è destinato all'uso da parte di persone (inclusi i bambini) con capacità fisiche, sensoriali o mentali ridotte, o con mancanza di esperienza e conoscenza, a meno che non siano supervisionate o istruite sull'uso dell'apparecchio da una persona responsabile della loro sicurezza.
- I bambini devono essere sorvegliati per assicurarsi che non giochino con l'apparecchio.
- L'aspirapolvere non è un giocattolo. I bambini non devono giocare né utilizzare questo prodotto. Prestare attenzione quando si utilizza l'aspirapolvere in presenza di bambini. Non consentire ai bambini di pulire o effettuare manutenzione sull'aspirapolvere senza la supervisione di un adulto.
- Non utilizzare l'aspirapolvere all'aperto o su superfici bagnate. Utilizzare l'aspirapolvere solo su superfici interne asciutte. Non toccare la spina o qualsiasi parte dell'aspirapolvere con le mani bagnate.
- Per ridurre il rischio di incendi, esplosioni o lesioni, verificare che la batteria al litio e l'adattatore di ricarica non siano danneggiati prima dell'uso. Non utilizzare l'aspirapolvere se la batteria al litio o il caricatore risultano danneggiati.
- Le testine della spazzola, la batteria, il tubo pieghevole, il connettore metallico e l'aspirapolvere sono conduttivi e non devono essere immersi in acqua o altri liquidi. Assicurarsi di asciugare tutti i filtri dopo la pulizia.
- Per prevenire lesioni causate da parti rotanti, spegnere l'aspirapolvere prima di pulire le testine della spazzola. Le testine della spazzola, il contenitore della polvere e il filtro devono essere correttamente installati prima di usare l'aspirapolvere.
- Utilizzare solo l'adattatore di ricarica originale. Non utilizzare mai un adattatore non originale, poiché potrebbe causare l'incendio della batteria al litio.
- Non utilizzare l'aspirapolvere per aspirare liquidi infiammabili o combustibili, come benzina, candeggina, ammoniaca, disgorganti o altri liquidi.
- Non utilizzare l'aspirapolvere per aspirare oggetti appuntiti o duri, come vetro, chiodi, viti o monete, che potrebbero danneggiare l'apparecchio. Non utilizzare l'aspirapolvere per raccogliere polveri di cartongesso, cenere (come quella del camino) o materiali accesi o fumanti come carbone, mozziconi di sigaretta o fiammiferi.
- Controllare l'area da pulire prima dell'uso. Per evitare l'ostruzione delle aperture, rimuovere oggetti di grandi dimensioni come carta, palline di carta, plastica, vetro, chiodi, viti, monete, o qualsiasi oggetto più grande delle aperture.
- Tenere capelli, vestiti larghi, dita e altre parti del corpo lontani dalle aperture e dalle parti in movimento dell'aspirapolvere. Non puntare il tubo pieghevole o gli accessori verso gli occhi o le orecchie e non inserirli in bocca.

- Non inserire oggetti nelle aperture dell'aspirapolvere. Non utilizzare l'aspirapolvere con aperture ostruite. Mantenere libere da polvere, lanugine, capelli o altri oggetti che potrebbero ridurre il flusso d'aria.
- Non appoggiare l'aspirapolvere su sedie, tavoli o superfici instabili, per evitare danni o lesioni. Se l'aspirapolvere subisce danni a causa di una caduta o presenta malfunzionamenti, contattare il nostro servizio assistenza autorizzato. Non tentare mai di smontare il dispositivo da soli.
- Tutte le istruzioni contenute nel manuale per la ricarica della batteria devono essere seguite scrupolosamente. Il mancato rispetto della temperatura consigliata per la ricarica può danneggiare la batteria.
- Utilizzare solo accessori e parti di ricambio raccomandati dal produttore.
- Fare particolare attenzione quando si puliscono le scale con l'aspirapolvere.
- Assicurarsi che l'aspirapolvere sia scollegato dalla corrente se non viene utilizzato per lunghi periodi o prima di qualsiasi manutenzione o riparazione.
- Non installare, ricaricare o utilizzare questo prodotto all'aperto, in bagno o vicino a una piscina.
- Avvertenza Rischio Incendio: non applicare alcun tipo di fragranza al filtro dell'aspirapolvere. Questi prodotti possono contenere sostanze infiammabili che potrebbero causare incendi.
- Utilizzare solo il caricatore originale (Modello BZ015-265050-AG/CZH013265050BSWH). In caso contrario, la batteria agli ioni di litio potrebbe incendiarsi.
- **ATTENZIONE:** per ricaricare la batteria, utilizzare solo l'unità di alimentazione rimovibile fornita con questo apparecchio.
- Utilizzare solo il tipo di batteria approvato (Modello SC244G-6). In caso contrario, la batteria agli ioni di litio potrebbe incendiarsi.
- Se la batteria perde materiale, allontanare le persone dall'area finché le batterie non si raffreddano e i vapori si dissipano.
- Assicurare la massima ventilazione per disperdere i gas pericolosi ed evitare il contatto con pelle e occhi o l'inalazione dei vapori.
- Rimuovere i liquidi versati con materiale assorbente e incenerire i rifiuti.
- Non utilizzare né conservare in ambienti estremamente caldi o freddi (inferiori a 0°C o superiori a 40°C). Caricare l'aspirapolvere cordless a temperature superiori a 0°C e inferiori a 40°C.
- Questo prodotto è destinato esclusivamente all'uso domestico.
- I terminali di alimentazione non devono essere cortocircuitati.
- Questo apparecchio contiene batterie non sostituibili.



Leggere il manuale dell'operatore



Unità di alimentazione non rimovibile



Solo per uso interno

Noi, Dreame Trading (Tianjin) Co., Ltd., dichiariamo con la presente che questo dispositivo è conforme alle Direttive e Norme Europee applicabili e ai relativi emendamenti. Il testo completo della dichiarazione di conformità UE è disponibile al seguente indirizzo internet: <https://global.dreameotech.com>

Per il manuale elettronico dettagliato, visitare <https://global.dreameotech.com/pages/user-manuals-and-faqs>

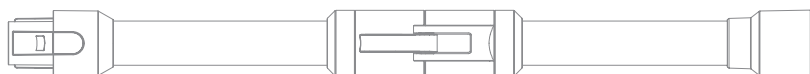

Tubo Pieghevole

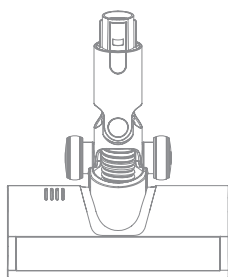

Spazzola Multi Superficie con Illuminazione



Ugello per Fessure

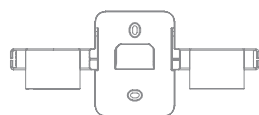

Supporto da Parete
(Compreso: viti x2, tasselli x2)



Caricatore



Spazzola morbida per la polvere*

(Disponibile solo nella versione online della serie R10s Lite.)

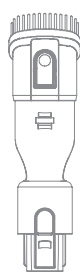

Spazzola Combinata Ampia*

(Disponibile solo nella versione offline della serie R10s Lite.)

Nota: Le immagini contenute nel presente manuale hanno solo scopo illustrativo. Il prodotto reale può differire.

Nome dei Componenti

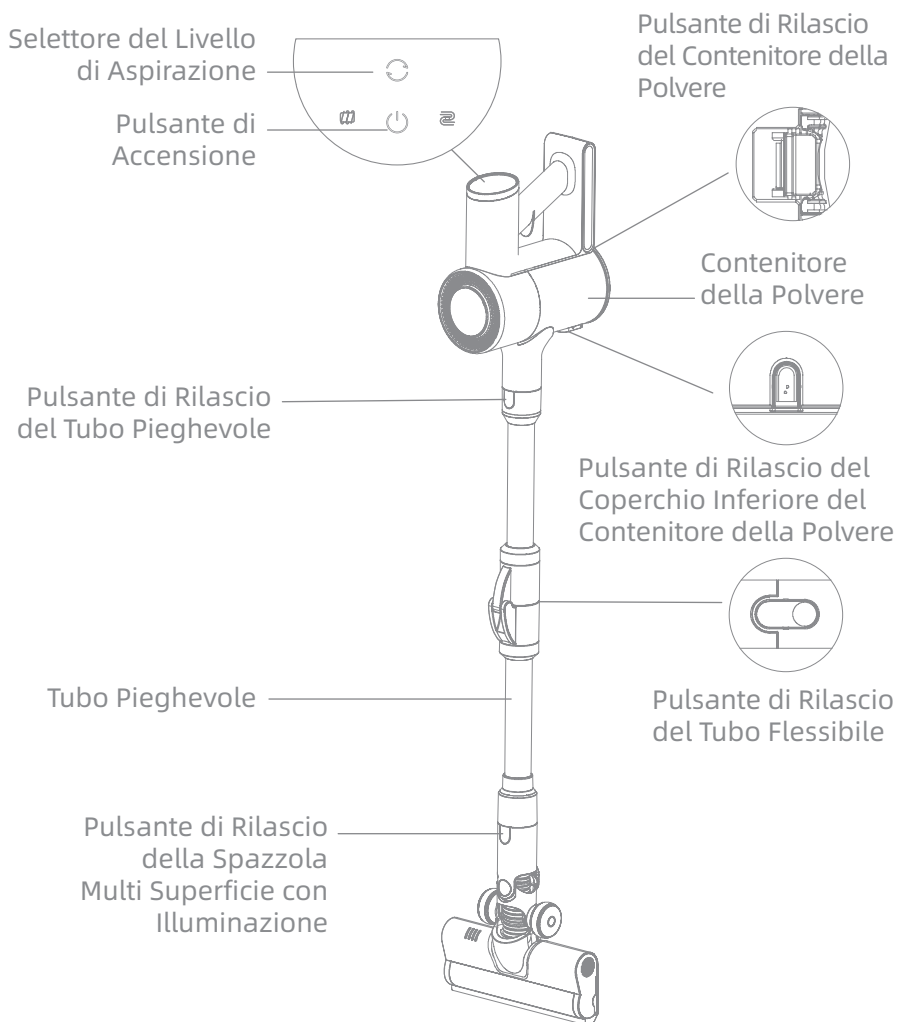

Installazione e Panoramica del Prodotto

Installazione dell'Aspirapolvere Verticale

- a) Collegare il contenitore della polvere al corpo principale secondo la posizione mostrata nel diagramma. L'installazione è completa quando si sente un "clic".

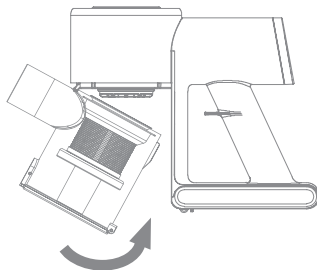

- b) Collegare un'estremità del tubo pieghevole all'ingresso dell'aria del contenitore della polvere secondo la posizione indicata. L'installazione è completa quando si sente un "clic".

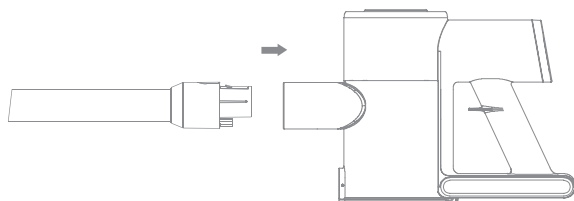

- c) Collegare la spazzola multi superficie con illuminazione all'altra estremità del tubo pieghevole secondo la positione indicata. L'installazione è completa quando si sente un "clic".

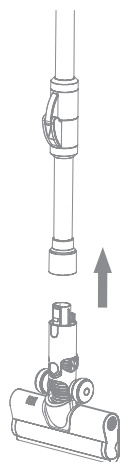

Installazione degli Accessori

a) L'installazione è completa quando si sente un "clic".

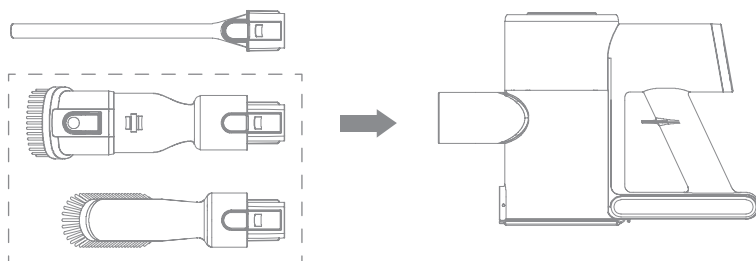

b) Il supporto da parete deve essere installato su una superficie fresca e asciutta, vicino a una presa elettrica. Prima dell'installazione, assicurarsi che non vi siano cavi elettrici o tubature dietro la posizione prevista.

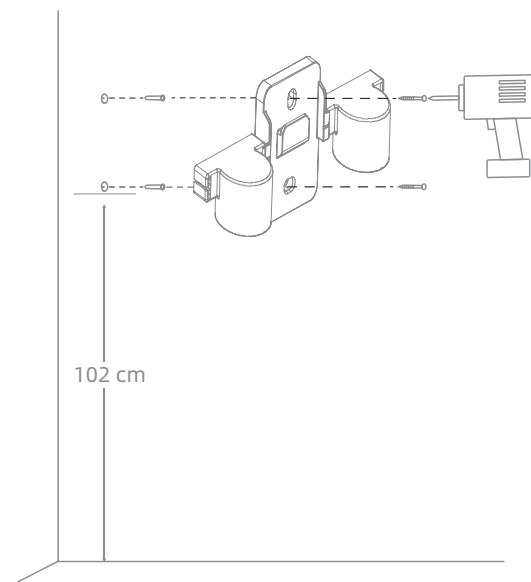

Nota: Il supporto da parete è un accessorio opzionale. Può essere installato in base alle proprie necessità.

IT Introduzione al Display

a) Pulsante di Accensione

Premere il pulsante per accendere il dispositivo. Si avvia automaticamente in Modalità Media. Premere nuovamente per spegnerlo.

b) Cambiare Modalità

Premere il selettore del livello di aspirazione per passare da Eco, Media a Turbo.

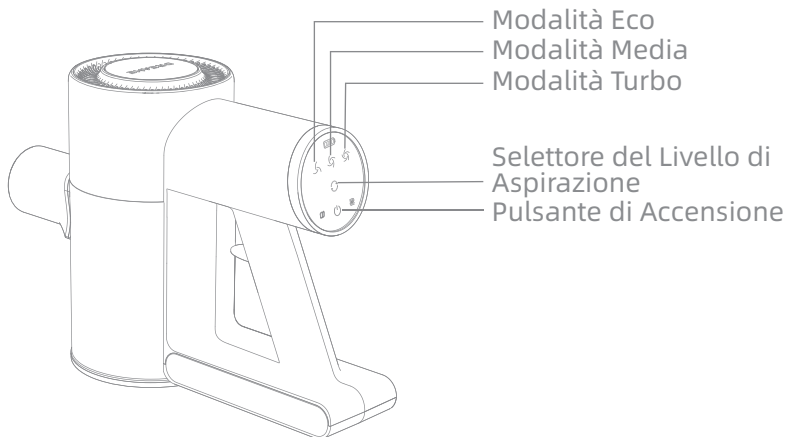

Metodi di Ricarica

1. Quando l'ultima spia sullo schermo lampeggia, significa che la batteria è scarica e il dispositivo deve essere ricaricato. Collegare il caricatore a una fonte di alimentazione e alla porta di ricarica. Il dispositivo è in carica quando le spie continuano a lampeggiare.

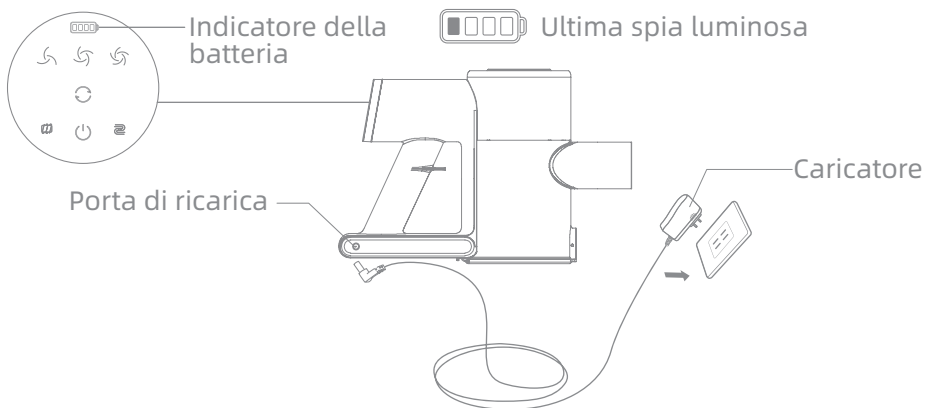

Come Usare Installazione degli Accessori

Spazzola Multi Superficie con Illuminazione

Adatta per la pulizia di tappetini per bambini e tappeti e altro ancora.

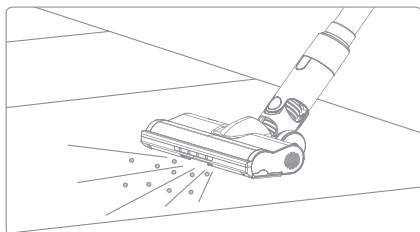

Spazzola Combinata Ampia*

Adatta per pulire tende, tastiere, soffitti, divani, interni auto, tavolini, ecc.

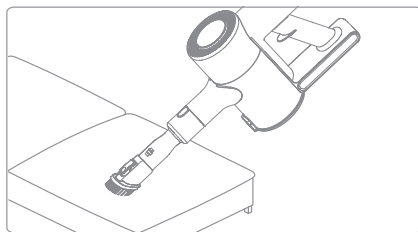

Ugello per Fessure

Adatto per aspirare fessure, angoli di porte e finestre, scale e altri punti difficili da raggiungere.

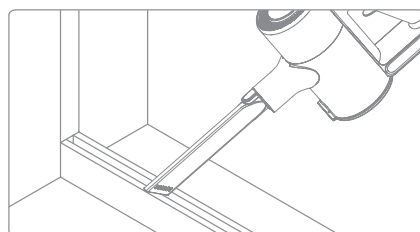

Spazzola morbida per la polvere*

Adatta per aspirare su LCD, tastiere, paralumi, tende, persiane e altre superfici di oggetti fragili.

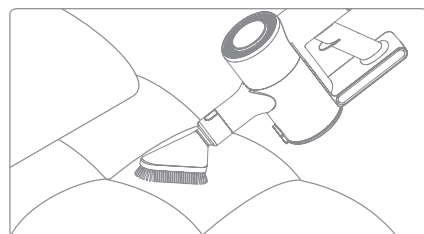

Cura e Manutenzione

Consigli:

1. Utilizzare sempre parti originali per non invalidare la garanzia.
2. Se il filtro o l'ugello si ostruisce, l'aspirapolvere smetterà di funzionare poco dopo l'accensione. Pulire il tubo per ripristinare il funzionamento.
3. Se l'aspirapolvere non viene utilizzato per un lungo periodo, caricarlo completamente, scollegare il caricatore e conservarlo in un ambiente fresco e a bassa umidità, lontano dalla luce diretta del sole. Per evitare lo scaricamento eccessivo della batteria, ricaricare l'aspirapolvere almeno una volta ogni tre mesi.

IT **Pulizia dell'Aspirapolvere**

Pulire l'aspirapolvere con un panno morbido e asciutto.

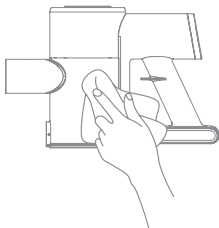

Pulizia del Contenitore della Polvere

Pulsante di rilascio
del coperchio
inferiore del contenitore
della polvere

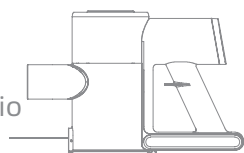

(1)

Premere il fondo del
contenitore

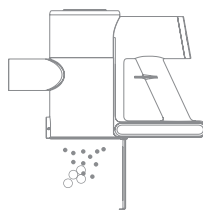

(2)

Svuotare il contenitore della
polvere

Pulizia del Prefiltro e del Gruppo Ciclone

1. Premere il pulsante di
rilascio del contenitore
della polvere per rimuoverlo
dall'aspirapolvere

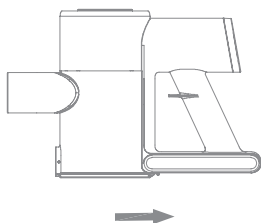

2. Rimuovere prima il prefiltro, sollevare
la maniglia del gruppo ciclone e
ruotarlo in senso antiorario fino a
punto di arresto, quindi estrarlo
tirandolo.

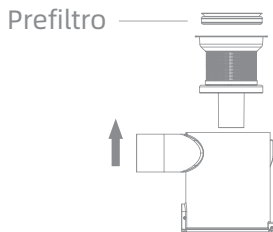

3. Pulire il prefiltro e il gruppo
ciclone

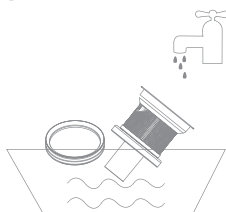

4. Asciugare il prefiltro e il gruppo
ciclone al sole.

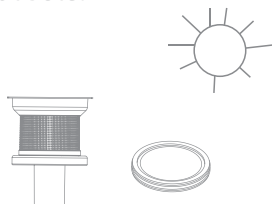

5. Rimontare il prefiltro e il gruppo ciclone.

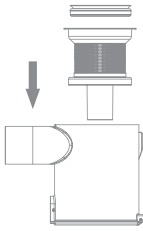

6. Reinstallare il contenitore della polvere nell'aspirapolvere.

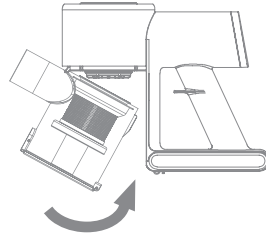

*Si consiglia di pulire il contenitore della polvere una volta al mese.

Pulizia della Spazzola Multi Superficie con Illuminazione

1. Come mostrato nella figura, premere il pulsante per rimuovere il rullo dalla spazzola.

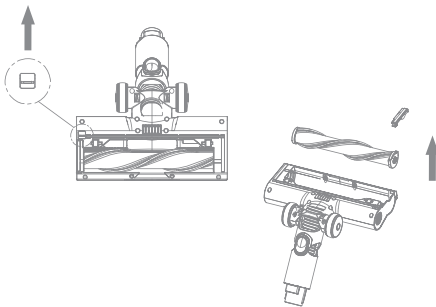

2. Quando il rullo è sporco, risciacquarlo con acqua pulita. Poi posizionare il rullo in posizione verticale per almeno 24 ore fino a completa asciugatura.

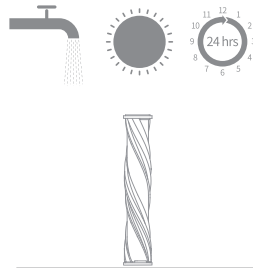

3. Una volta asciutto, reinstallare il rullo come mostrato nella figura.

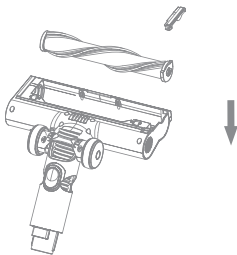

Specifiche Tecniche

Aspirapolvere			
Modello	VRV80A	Tempo di Ricarica	approssimativamente 4,5 ore
Potenza Nominale	250 W	Tensione Nominale	22,2V ===
Spazzola Multi Superficie con Illuminazione			
Modello	S10		
Potenza Nominale	15W	Tensione Nominale	22,2V ===
Caricatore			
Modello	BZ015-265050-AG		
Input	100-240V~ 50/60Hz 0,35A Max	Output	26,5V === 0,5A 13,25W
Efficienza Attiva Media	83,49%	Efficienza a Basso Carico (10%)	72,77%
Consumo a Vuoto	0,1W		
Modello	CZH013265050BSWH		
Input	100-240V~ 50/60Hz 0,4A Max	Output	26,5V === 0,5A 13,25W
Efficienza Attiva Media	83,49%	Efficienza a Basso Carico (10%)	77%
Consumo a Vuoto	0,1W		
Batteria Ricaricabile agli Ioni di Litio			
Modello	SC244G-6	Tensione Nominale	22,2V ===
Capacità Nominale	2150mAh	Capacità Tipica	2200mAh
Energia	73Wh		

	Modalità Off (Aspirapolvere)	Modalità Standby (Caricabatterie)	Modalità standby (aspirapolvere + caricabatterie)
Consumo energetico	≤ 0,5 W		
Tempo per attivare la condizione	≤ 20 min		

Domande Frequenti (FAQ)





Se l'aspirapolvere non funziona correttamente, fare riferimento alla tabella seguente.

Errori	Cause Possibili	Soluzioni
L'aspirapolvere non si accende.	La batteria è scarica o a livello basso.	Caricare completamente l'aspirapolvere e riprendere l'uso.
	Modalità di protezione da surriscaldamento attivata da un'ostruzione.	Pulire l'apertura o il condotto dell'aria. Attendere che l'aspirapolvere si raffreddi, quindi riattivarlo.
	Apertura o condotto dell'aria bloccati.	Rimuovere eventuali ostruzioni.
Forza di aspirazione debole.	Il contenitore della polvere è pieno e/o il filtro è ostruito.	Svuotare il contenitore e/o pulire il gruppo filtro.
	Un accessorio è bloccato.	Rimuovere l'ostruzione dall'accessorio.
Il motore emette rumori anomali.	Apertura principale o tubo pieghevole ostruiti.	Pulire le ostruzioni nell'apertura o nel tubo pieghevole.
L'indicatore della batteria non si accende durante la carica.	La spina di alimentazione non è collegata correttamente.	Controllare che la spina sia ben collegata.
	Se il problema persiste, contattare il servizio post-vendita.	
Ricarica troppo lenta.	Temperatura della batteria troppo bassa o troppo alta.	Attendere che la temperatura si normalizzi, poi ricaricare.
Le luci LED della spazzola non funzionano.	LED danneggiati.	Contattare l'assistenza post-vendita.

Il pacco batteria contiene sostanze pericolose per l'ambiente. Prima di smaltire l'aspirapolvere, rimuovere il pacco batteria e smaltirlo o riciclarlo in conformità con le normative locali.

Risoluzione dei Problemi

Se l'aspirapolvere non funziona correttamente, il display mostrerà un messaggio di errore. Fare riferimento alla tabella di risoluzione dei problemi per trovare la soluzione.

Icona di Errore	Stato	Messaggio di Errore	Soluzioni
	Spie 1 e 3 lampeggiano	Tensione eccessiva del caricatore	Sostituire con un caricatore conforme
	Spie 1,3 e 4 lampeggiano	Protezione da surriscaldamento	Attendere che la temperatura del motore torni normale
	Spie 3 e 4 lampeggiano per tre secondi	Protezione da temperatura attivata durante scarica normale	Contattare il team di assistenza post-vendita
	Lampeggio arancione	Rullo spazzola bloccato	Fare riferimento alla sezione [Pulizia della Spazzola] per rimuovere detriti e capelli aggrovigliati
	Lampeggio arancione	Condotto dell'aria bloccato	Verificare se contenitore della polvere, tubo pieghevole o spazzola sono ostruiti

Informazioni WEEE



Tutti i prodotti con questo simbolo sono rifiuti di apparecchiature elettriche ed elettroniche (RAEE ai sensi della direttiva 2012/19/UE) e non devono essere smaltiti insieme ai rifiuti domestici non differenziati. Invece, si raccomanda di tutelare la salute umana e l'ambiente consegnando tali rifiuti a un punto di raccolta designato per il riciclaggio di apparecchiature elettriche ed elettroniche, nominato dalle autorità locali o dal governo. Un corretto smaltimento e riciclaggio contribuirà a prevenire conseguenze potenzialmente negative per l'ambiente e la salute umana. Per maggiori informazioni su ubicazione e modalità dei punti di raccolta, contattare l'installatore o le autorità locali.

Scatola	Manuale	Borsa	Pellicola	Adesivo	Maniglia	Etichetta
PAP 20	PAP 22	CPE 7	PET 1	PP5	PP5	PAP 21
Carta	Carta	Plastica			Carta	

RACCOLTA DIFFERENZIATA

Verifica le disposizioni del tuo Comune.
Separa le componenti e conferiscile in modo corretto.

Instrucciones de seguridad

Para prevenir accidentes, incluyendo descargas eléctricas o incendios causados por un uso inadecuado, lea este manual detenidamente antes de usarlo y consérvelo para futuras consultas.

Advertencia: Para reducir el riesgo de incendio, descarga eléctrica o lesiones:

- Este producto puede ser utilizado por niños a partir de los 8 años y por personas con discapacidades físicas, sensoriales o intelectuales, o con experiencia o conocimientos limitados, siempre que estén supervisadas por un padre o tutor para garantizar un uso seguro y evitar cualquier riesgo. La limpieza y el mantenimiento no deben ser realizados por niños sin supervisión.
- Este aparato no está destinado a ser utilizado por personas (incluidos los niños) con capacidades físicas, sensoriales o mentales reducidas, o con falta de experiencia y conocimiento, a menos que estén bajo supervisión o instrucción sobre el uso del aparato por parte de una persona responsable de su seguridad.
- Se debe supervisar a los niños para asegurarse de que no jueguen con el aparato.
- La aspiradora no es un juguete. Los niños no deben jugar ni operar este producto. Tenga precaución al usar la aspiradora cerca de niños. No permita que los niños limpien o mantengan la aspiradora sin la supervisión de un adulto.
- No utilice la aspiradora al aire libre ni sobre superficies mojadas. Utilice la aspiradora únicamente en superficies interiores secas. No toque el enchufe ni ninguna parte de la aspiradora con las manos mojadas.
- Para reducir el riesgo de incendio, explosión o lesiones, asegúrese de que la batería de litio y el adaptador de carga no estén dañados antes de usarlos. No utilice la aspiradora si la batería de litio o el cargador están dañados.
- Los cabezales de cepillo, la batería, la varilla plegable, el pin metálico de conexión y la aspiradora son conductores eléctricos y no deben sumergirse en agua u otros líquidos. Asegúrese de secar todos los filtros después de la limpieza.
- Para evitar lesiones causadas por piezas giratorias, apague la aspiradora antes de limpiar los cabezales del cepillo. Los cabezales del cepillo, el compartimento de polvo y el filtro deben estar correctamente instalados antes de usar la aspiradora.
- Utilice únicamente el adaptador de carga original. Nunca utilice un adaptador no original, ya que esto podría provocar que la batería de litio se incendie.
- No utilice la aspiradora para recoger líquidos inflamables o combustibles, como gasolina, lejía, amoníaco, limpiadores de drenaje u otros líquidos.
- No utilice la aspiradora para recoger objetos afilados o duros, como vidrio, clavos, tornillos o monedas, ya que podrían dañar el aparato. No utilice la aspiradora para recoger partículas de yeso, cenizas como las de chimenea, ni materiales encendidos o que estén humeando, como carbón, colillas de cigarro o fósforos.
- Revise el área que va a limpiar antes de usar la aspiradora. Para evitar que se bloqueen las aberturas, retire papeles grandes, bolas de papel, plásticos o elementos afilados (como vidrio, clavos, tornillos, monedas, etc.) y cualquier objeto más grande que las aberturas.
- Mantenga el cabello, ropa suelta, dedos y otras partes del cuerpo alejados de las aberturas y partes móviles de la aspiradora. No dirija la varilla plegable, la manguera o las herramientas hacia los ojos o los oídos ni los introduzca en la boca.

- No introduzca ningún objeto en las aberturas de la aspiradora. No utilice la aspiradora si alguna abertura está bloqueada. Mantenga las aberturas libres de polvo, pelusas, cabello u otros elementos que puedan reducir el flujo de aire.
- No apoye la aspiradora sobre una silla, mesa u otra superficie inestable, ya que esto podría causar daños al aparato o lesiones personales. Si la aspiradora sufre daños al caer o presenta un mal funcionamiento, contacte con nuestro departamento de servicio autorizado. Nunca intente desmontar el dispositivo por su cuenta.
- Todas las instrucciones del manual relacionadas con la recarga de la batería deben seguirse estrictamente. No cargar la batería correctamente dentro del rango de temperatura especificado puede dañarla.
- Utilice únicamente accesorios y piezas de repuesto recomendados por el fabricante.
- Tenga especial cuidado al utilizar la aspiradora para limpiar escaleras.
- Asegúrese de que la aspiradora esté desenchufada cuando no se utilice durante períodos prolongados y antes de realizar cualquier mantenimiento o reparación.
- No instale, cargue ni utilice este producto al aire libre, en baños ni cerca de piscinas.
- Advertencia de riesgo de incendio: No aplique ningún tipo de fragancia al filtro de la aspiradora. Estos productos suelen contener sustancias inflamables que podrían provocar incendios.
- Utilice únicamente el cargador original (Modelo BZ015-265050-AG/CZH013265050BSWH). No hacerlo puede causar que la batería de iones de litio se incendie.
- ADVERTENCIA: Para recargar la batería, use únicamente la unidad de alimentación desmontable provista con este aparato.
- Utilice únicamente el tipo de batería aprobado (Modelo SC244G-6). No hacerlo puede causar que la batería de iones de litio se incendie.
- Si se libera el material de la batería, retire al personal del área hasta que las baterías se enfríen y los vapores se disipen.
- Proporcione la máxima ventilación para eliminar gases peligrosos y evite el contacto con la piel, los ojos o la inhalación de vapores.
- Retire el líquido derramado con un absorbente e incinere los residuos.
- No lo use ni almacene en entornos extremadamente calurosos o fríos (por debajo de 0°C/32°F o por encima de 40°C/104°F). Cargue la aspiradora sin cable a temperaturas superiores a 0°C/32°F y por debajo de 40°C/104°F.
- Este producto está diseñado solo para uso doméstico.
- No se deben cortocircuitar los terminales de alimentación.
- Este aparato contiene baterías que no son reemplazables.



Lea el manual del operador



Unidad de alimentación no desmontable



Solo para uso en interiores

Nós, Dreame Trading (Tianjin) Co., Ltd., declaramos por la presente que este equipo cumple con las Directivas y Normas Europeas aplicables, y sus enmiendas. El texto completo de la declaración de conformidad de la UE está disponible en la siguiente dirección web: <https://global.dreameotech.com>

Para acceder al manual electrónico detallado, visite: <https://global.dreameotech.com/pages/user-manuals-and-faqs>

Lista de Accesorios



Varilla Plegable

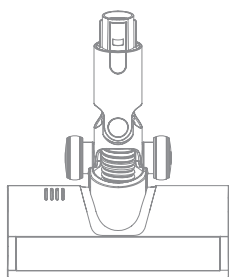

Cepillo Iluminado
para Múltiples
Superficies



Boquilla para
Ranuras

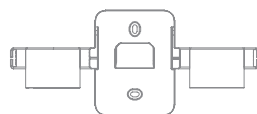

Soporte de
Almacenamiento
(Incluye tornillos x2, tacos
de pared x2)



Cargador



Cepillo para polvo
suave*

(Solo disponible en la versión en
línea de la serie R10s Lite.)



Herramienta Ancha
Combinada*

(Solo disponible en la versión fuera
de línea de la serie R10s Lite.)

Nota: Las imágenes de este manual solo se ofrecen para fines ilustrativos. El producto real puede ser diferente.

Nombre de los Componentes

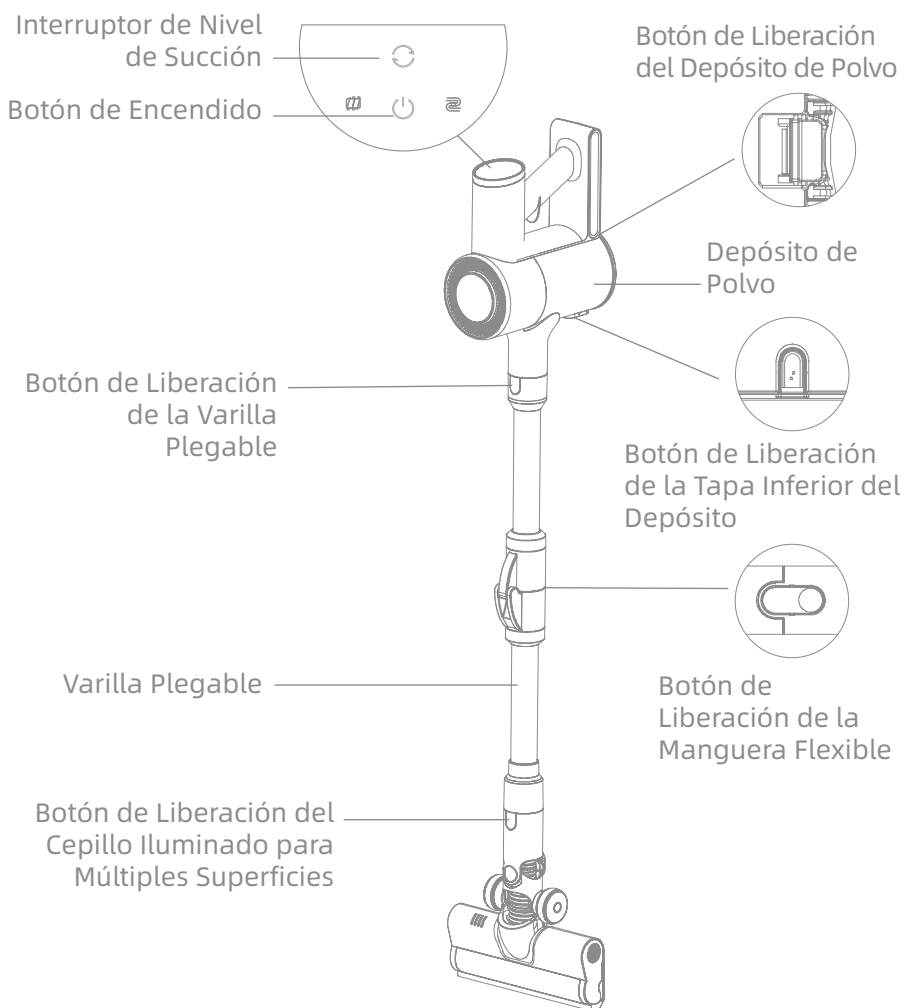

Instalación del Producto y Vista General

Instalación de la Aspiradora de Varilla

a) Conecte el depósito de polvo al cuerpo principal siguiendo la posición mostrada en el diagrama. La instalación se completa cuando escuche un "clic".

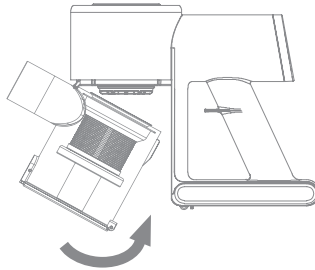

b) Conecte un extremo de la varilla plegable a la entrada de aire del depósito de polvo siguiendo la posición mostrada en el diagrama. La instalación se completa cuando escuche un "clic".

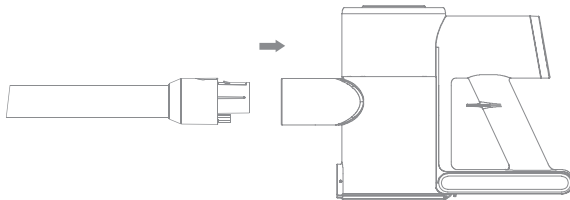

c) Conecte el cepillo iluminado para múltiples superficies al otro extremo de la varilla plegable siguiendo la posición mostrada en el diagrama. La instalación se completa cuando escuche un "clic".

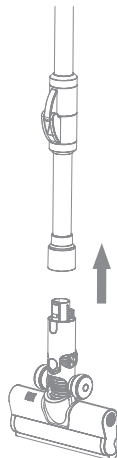

Instalación de Accesorios

a) La instalación se completa cuando escuche un "clic".

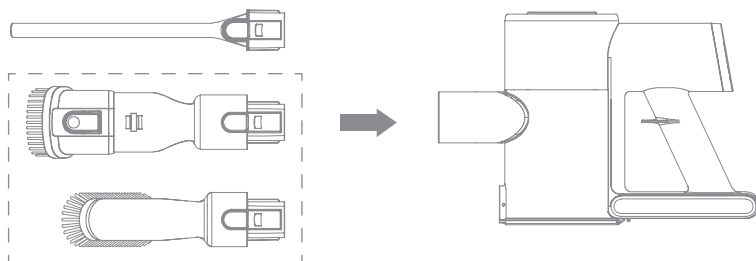

b) El soporte de almacenamiento debe instalarse en una superficie fresca y seca con un enchufe eléctrico cercano. Antes de instalarlo, asegúrese de que no haya cables eléctricos ni tuberías detrás del punto de instalación.

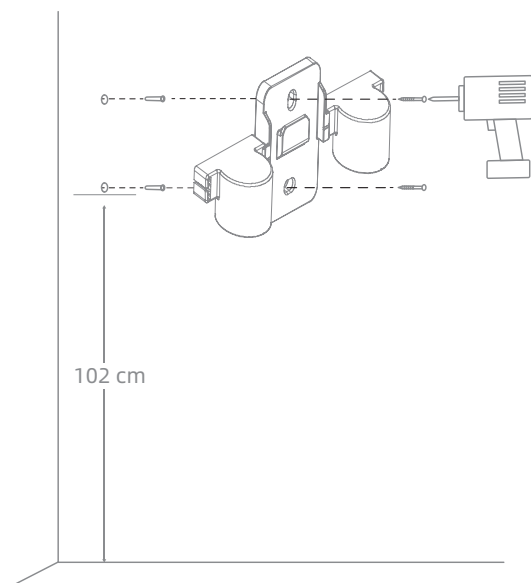

Nota: El soporte de almacenamiento es un accesorio opcional. Puede instalarlo según sus necesidades.

Introducción a la Pantalla

a) Botón de Encendido

Presione el botón de encendido para activar el dispositivo. Por defecto se inicia en Modo Medio. Presione nuevamente el botón de encendido para apagarlo.

b) Cambiar de Modo

Presione el interruptor de nivel de succión para alternar entre los modos Eco, Medio y Turbo.

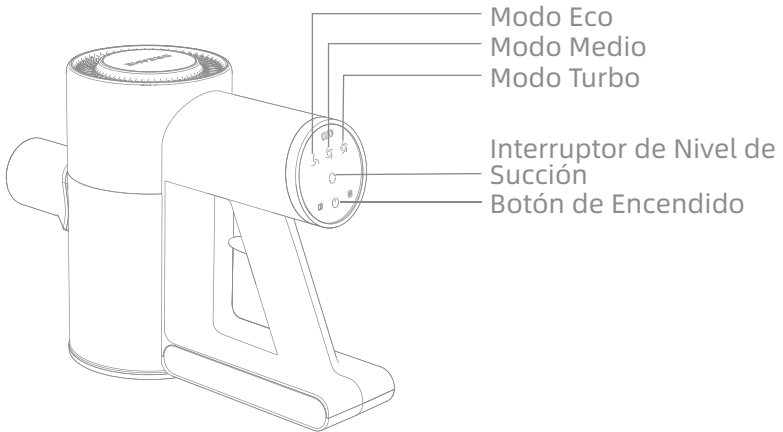

Métodos de Carga

1. Cuando la última luz indicadora en la pantalla parpadea, significa que la batería está baja y el dispositivo necesita ser cargado. Conecte el cargador a una fuente de energía y al puerto de carga. El dispositivo se está cargando cuando las luces continúan parpadeando.

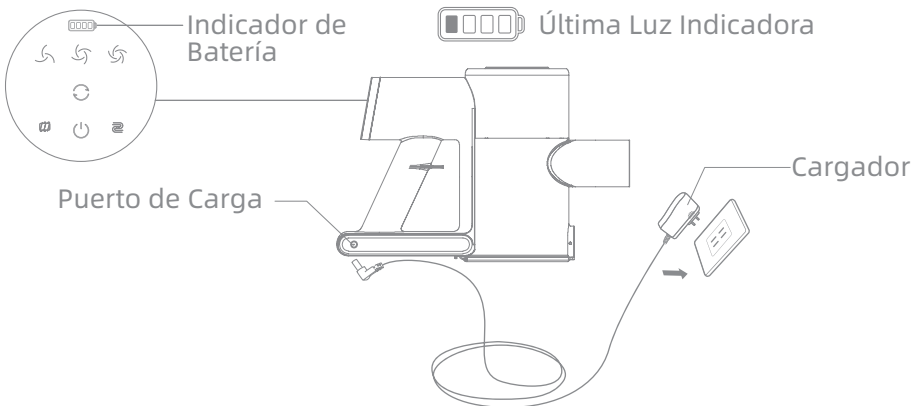

Cómo Usar Instalación de Accesorios

Cepillo Iluminado para Múltiples Superficies

Adecuado para limpiar alfombrillas infantiles y alfombras, y más.

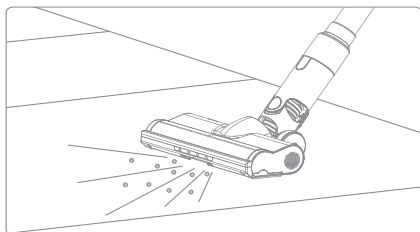

Herramienta Ancha Combinada*

Adecuada para limpiar cortinas, teclados, techos, sofás, interiores de vehículos, mesas de café, etc.

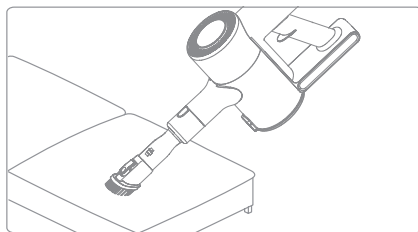

Boquilla para Ranuras

Adecuada para aspirar grietas, esquinas de puertas y ventanas, escaleras y otros lugares de difícil acceso.

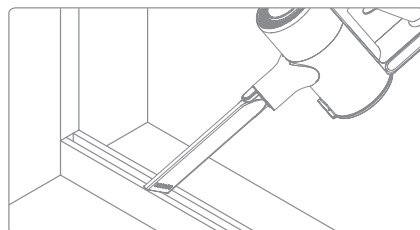

Cepillo de limpieza blando*

Adecuado para aspirar pantallas LCD, teclados, pantallas de lámparas, cortinas, persianas y otras superficies de objetos frágiles.

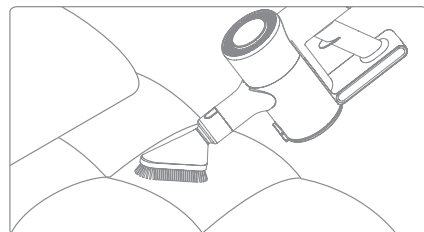

Cuidado y Mantenimiento

Consejos:

1. Utilice siempre piezas originales para mantener la validez de la garantía.
2. Si el filtro o la boquilla se obstruyen, la aspiradora dejará de funcionar poco después de encenderse. Limpie el tubo para restaurar la funcionalidad.
3. Si la aspiradora no se utiliza durante un período prolongado, cárguela completamente, desconecte el cargador y guárdela en un lugar fresco, con baja humedad y lejos de la luz solar directa. Para evitar una descarga excesiva de la batería, cárguela al menos una vez cada tres meses.

Limpieza de la Aspiradora

Limpie la aspiradora con un paño seco y suave.

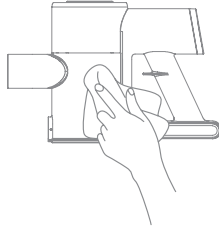

Limpieza del Depósito de Polvo

Botón de liberación de la tapa inferior del depósito

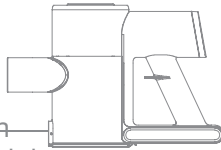

(1)

Presione el botón inferior del depósito de polvo

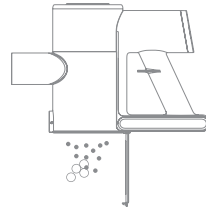

(2)

Vacíe el depósito de polvo

Limpieza del Prefiltro y Conjunto de Ciclón

- 1. Presione el botón de liberación del depósito de polvo para retirarlo de la aspiradora.
- 2. Retire primero el prefiltro, levante el asa del conjunto de ciclón y gírelo en sentido antihorario hasta que se detenga, luego tire hacia arriba para sacarlo.

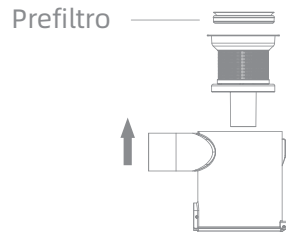
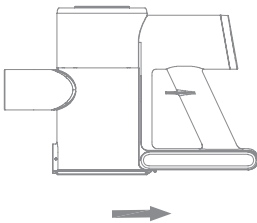

3. Limpie el prefiltro y el conjunto de ciclón.

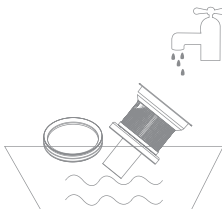

4. Seque el prefiltro y el conjunto de ciclón al sol.

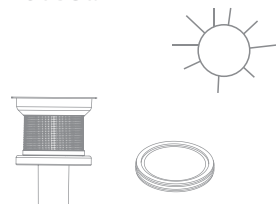

5. Ensamble el prefiltro y el conjunto de ciclón.

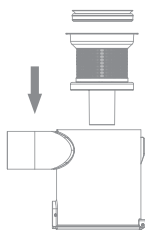

6. Reinstale el depósito de polvo en la aspiradora.

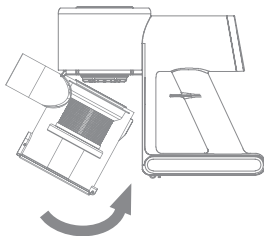

*Se recomienda limpiar el depósito de polvo una vez al mes.

Limpieza del Cepillo Iluminado para Múltiples Superficies

1. Como se muestra en la figura, presione el botón para retirar el rodillo del cepillo.

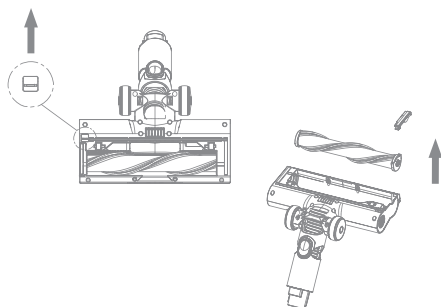

2. Cuando el rodillo esté sucio, enjuáguelo con agua limpia. Luego colóquelo en posición vertical durante al menos 24 horas hasta que esté completamente seco.

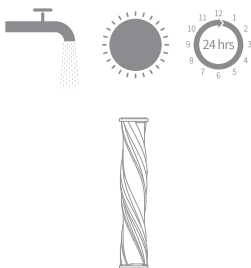

3. Una vez seco el rodillo del cepillo, vuelva a instalarlo como se muestra en la figura.

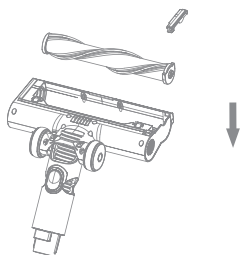

Especificaciones

Aspiradora			
Model	VRV80A	Tiempo de Carga	aproximadamente 4,5 horas
Potencia Nominal	250 W	Voltaje Nominal	22,2V ===
Cepillo Iluminado para Múltiples Superficies			
Model	S10		
Potencia Nominal	15W	Voltaje Nominal	22,2V ===
Cargador			
Model	BZ015-265050-AG		
Entrada	100-240V~50/60Hz 0,35A Máx	Salida	26,5V === 0,5A 13,25W
Eficiencia Activa Promedio	83,49%	Eficiencia con Carga Baja (10%)	72,77%
Consumo en Vacío	0,1W		
Model	CZH013265050BSWH		
Entrada	100-240V~50/60Hz 0,4A Máx	Salida	26,5V === 0,5A 13,25W
Eficiencia Activa Promedio	83,49%	Eficiencia con Carga Baja (10%)	77%
Consumo en Vacío	0,1W		
Batería Recargable de Iones de Litio			
Model	SC244G-6	Voltaje Nominal	22,2V ===
Capacidad Nominal	2150mAh	Capacidad Total	2200mAh
Energía	47,73Wh		

	Modo apagado (Aspiradora)	Modo de espera (cargador)	Modo de espera (Aspiradora + Cargador)
Consumo energético	≤0,5 W		
Tiempo para ingresar al estado	≤20 min		

Preguntas Frecuentes (FAQ)





Si la aspiradora no funciona correctamente, consulte la siguiente tabla.

Errores	Causas Posibles	Soluciones
La aspiradora no funciona.	El aparato no tiene batería o el nivel de carga es bajo.	Cargue completamente la aspiradora y luego continúe con su uso.
	Modo de protección por sobrecalentamiento activado debido a una obstrucción.	Limpie la abertura de succión o el conducto de aire. Espere a que la aspiradora se enfríe y luego vuelva a encenderla.
	La abertura de succión o el conducto de aire están bloqueados.	Retire cualquier obstrucción de la abertura de succión o el conducto de aire.
Succión débil.	El depósito de polvo está lleno y/o el conjunto del filtro está obstruido.	Vacíe el depósito de polvo y/o limpie el conjunto del filtro.
	Un accesorio está bloqueado.	Limpie cualquier obstrucción del accesorio.
El motor hace un ruido extraño.	La abertura principal o la varilla plegable están bloqueadas.	Retire cualquier obstrucción de la abertura principal o de la varilla plegable.
El indicador de batería no se enciende durante la carga.	El enchufe de corriente no está conectado correctamente.	Verifique que el enchufe esté bien conectado.
	Si el problema persiste después de descartar estas causas, contacte al servicio postventa para reparación.	
Carga demasiado lenta.	La temperatura de la batería es demasiado baja o demasiado alta.	Espere a que la temperatura vuelva a un nivel normal y luego recargue.
Las luces LED del cepillo iluminado no funcionan.	Las luces LED están dañadas.	Contacte al servicio postventa para su reparación.

El paquete de batería de iones de litio contiene sustancias peligrosas para el medio ambiente. Antes de desechar la aspiradora, retire el paquete de batería y luego deséchelo o recíclolo de acuerdo con las leyes y regulaciones locales del país o región de uso.

Solución de Problemas

Si la aspiradora no funciona correctamente, la pantalla mostrará un mensaje de error. Consulte la tabla de resolución de problemas para encontrar la solución.

Ícono de Error	Estado	Mensaje de Error	Soluciones
	Parpadean las luces 1 y 3	Sobretensión del cargador	Reemplácelo por un cargador aprobado
	Parpadean las luces 1, 3 y 4	Protección por sobrecalentamiento	Espere a que la temperatura del motor se normalice
	Parpadean las luces 3 y 4 por tres segundos	Protección térmica activada durante descarga normal	Contacte al servicio postventa
	Naranja intermitente	Rodillo del cepillo atascado	Consulte la sección [Limpieza del Cepillo] para eliminar cabello o residuos enredados
	Naranja intermitente	Conducto de aire bloqueado	Verifique si el depósito de polvo, la varilla plegable o el cepillo están obstruidos

Información WEEE



Todos los productos con este símbolo son residuos de aparatos eléctricos y electrónicos (RAEE según la Directiva 2012/19/UE) que no deben mezclarse con residuos domésticos no clasificados. En su lugar, proteja la salud humana y el medio ambiente entregando sus residuos en un punto de recogida designado para reciclaje, designado por el gobierno o las autoridades locales. La eliminación y el reciclaje adecuados ayudarán a prevenir consecuencias negativas para el medio ambiente y la salud. Para más información sobre la ubicación y condiciones de estos puntos de recogida, contacte al instalador o autoridades locales.

Instruções de Segurança

Para evitar acidentes, incluindo choque elétrico ou incêndio causados por uso indevido, leia este manual cuidadosamente antes de usar e guarde-o para referência futura.

Aviso — Para reduzir o risco de incêndio, choque elétrico ou lesões:

- Este produto pode ser utilizado por crianças a partir de 8 anos e por pessoas com deficiências físicas, sensoriais, intelectuais ou com pouca experiência ou conhecimento, sob a supervisão de um dos pais ou responsável para garantir o uso seguro e evitar riscos. A limpeza e manutenção não devem ser realizadas por crianças sem supervisão.
- Este aparelho não se destina ao uso por pessoas (incluindo crianças) com capacidades físicas, sensoriais ou mentais reduzidas, ou falta de experiência e conhecimento, a menos que tenham recebido supervisão ou instruções sobre o uso do aparelho por uma pessoa responsável por sua segurança.
- As crianças devem ser supervisionadas para garantir que não brinquem com o aparelho.
- O aspirador não é um brinquedo. Crianças não devem brincar ou operar este produto. Tenha cuidado ao usar o aspirador próximo a crianças. Não permita que crianças limpem ou realizem manutenção no aspirador sem a supervisão de um dos pais ou responsável.
- Não use o aspirador ao ar livre ou em superfícies molhadas. Use o aspirador apenas em superfícies internas e secas. Não toque no plugue ou em qualquer parte do aspirador com as mãos molhadas.
- Para reduzir o risco de incêndio, explosão ou lesões, verifique se a bateria de lítio e o adaptador de carregamento não estão danificados antes de usar. Não utilize o aspirador se a bateria de lítio ou o carregador estiverem danificados.
- As cabeças da escova, bateria, haste dobrável, pino de conexão metálico e o aspirador são condutores elétricos e não devem ser imersos em água ou outros líquidos. Certifique-se de secar todos os filtros após a limpeza.
- Para evitar ferimentos causados por peças giratórias, desligue o aspirador antes de limpar as cabeças da escova. As cabeças da escova, o compartimento de pó e o filtro devem estar corretamente instalados antes do uso.
- Use apenas o adaptador de carregamento original. Nunca utilize um adaptador não original, pois isso pode causar incêndio na bateria de lítio.
- Não utilize o aspirador para recolher líquidos inflamáveis ou combustíveis, como gasolina, ou produtos como alvejante, amônia, desentupidores ou outros líquidos.
- Não utilize o aspirador para recolher objetos cortantes ou duros, como vidro, pregos, parafusos ou moedas, que podem danificar o aparelho. Não use o aspirador para recolher partículas de gesso, cinzas como de lareira, ou materiais em combustão ou que fumegam, como carvão, pontas de cigarro ou fósforos.
- Verifique a área a ser limpa antes de usar. Para evitar bloqueios nas aberturas, remova papéis maiores, bolinhas de papel, plástico, ou objetos cortantes (como vidro, pregos, parafusos, moedas, etc.) e quaisquer objetos maiores do que as aberturas.
- Mantenha cabelos, roupas soltas, dedos e outras partes do corpo longe das aberturas e partes móveis do aspirador. Não aponte a haste dobrável, tubo ou acessórios para os olhos ou ouvidos, nem os coloque na boca.

- Não coloque objetos nas aberturas do aspirador. Não utilize o aspirador com qualquer abertura bloqueada. Mantenha livre de pó, fiapos, cabelos ou outros itens que possam reduzir o fluxo de ar.
- Não apoie o aspirador em cadeiras, mesas ou outras superfícies instáveis, pois isso pode causar danos ao aparelho ou lesões pessoais. Se o aspirador sofrer danos por queda ou estiver com mau funcionamento, entre em contato com nosso serviço autorizado. Nunca tente desmontar o dispositivo por conta própria.
- Todas as instruções no manual para recarregar a bateria devem ser rigorosamente seguidas. Carregar a bateria fora da faixa de temperatura especificada pode danificá-la.
- Use apenas acessórios e peças de reposição recomendadas pelo fabricante.
- Tenha cuidado extra ao usar o aspirador para limpar escadas.
- Certifique-se de que o aspirador esteja desligado da tomada quando não estiver em uso por longos períodos ou antes de realizar manutenção ou reparos.
- Não instale, carregue ou utilize este produto ao ar livre, em banheiros ou próximo a piscinas.
- Aviso de Risco de Incêndio: Não aplique nenhum tipo de fragrância no filtro do aspirador. Esses produtos são conhecidos por conter produtos químicos inflamáveis que podem causar incêndio no aspirador.
- Use apenas o carregador original (Modelo BZ015-265050-AG/CZH013265050BSWH). Não seguir esta recomendação pode causar incêndio na bateria de íons de lítio.
- AVISO: Para recarregar a bateria, utilize apenas a unidade de alimentação destacável fornecida com este aparelho.
- Use apenas o tipo de bateria aprovado (Modelo SC244G-6). Não seguir esta recomendação pode causar incêndio na bateria de íons de lítio.
- Se o material da bateria for liberado, retire as pessoas da área até que as baterias esfriem e os vapores se dissipem.
- Proporcione ventilação máxima para eliminar gases perigosos e evite contato com a pele e os olhos ou inalação de vapores.
- Remova o líquido derramado com material absorvente e incinere os resíduos.
- Não utilize nem armazene em ambientes extremamente quentes ou frios (abaixo de 0°C/32°F ou acima de 40°C/104°F). Carregue o aspirador sem fio em temperaturas acima de 0°C/32°F e abaixo de 40°C/104°F.
- Este produto foi desenvolvido apenas para uso doméstico.
- Os terminais de alimentação não devem ser curto-circuitados.
- Este aparelho contém baterias que não são substituíveis.



Leia o manual do operador



Unidade de alimentação não destacável



Apenas para uso interno

Nós, Dreame Trading (Tianjin) Co., Ltd., declaramos que este equipamento está em conformidade com as Diretrizes e Normas Europeias aplicáveis, incluindo emendas. O texto completo da declaração de conformidade da UE está disponível no seguinte endereço da internet: <https://global.dreamotech.com>

Para o manual eletrônico detalhado, acesse <https://global.dreamotech.com/pages/user-manuals-and-faqs>

Lista de Acessórios



Haste Dobrável

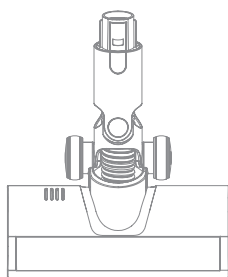

Escova
Multissuperfície
com Iluminação



Bico de Fenda

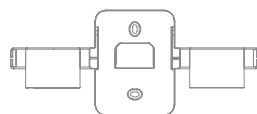

Suporte de
Armazenamento
(Inclui parafuso x2, bucha x2)



Carregador



Escova macia para o
pó*

(Apenas a versão online da série R10s Lite está equipada com ela.)



Ferramenta de
Combinação Larga*

(Apenas a versão offline da série R10s Lite está equipada com ela.)

Nota: As imagens deste manual são apenas para fins ilustrativos. O produto real pode ser diferente.

Nome dos Componentes

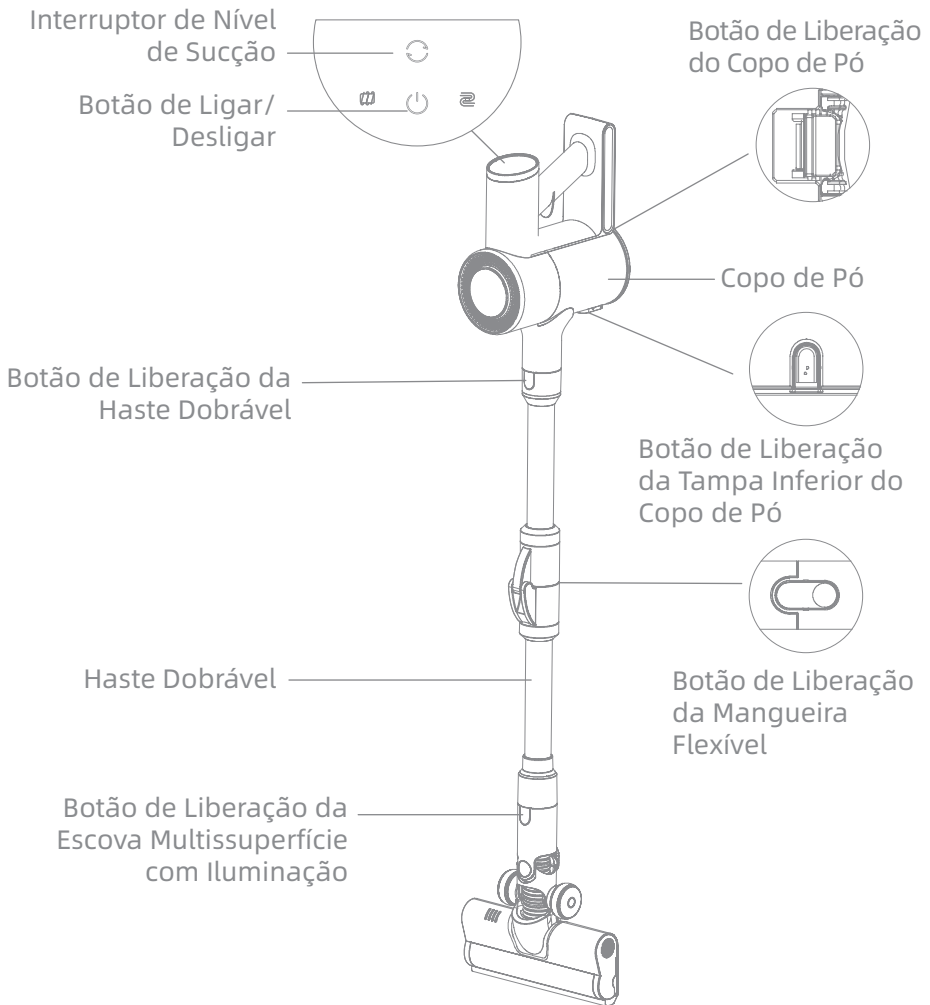

Instalação e Visão Geral do Produto

Instalação do Aspirador Vertical

- a) Conecte o copo de pó ao corpo principal conforme a posição mostrada no diagrama. A instalação estará concluída quando ouvir um "clique".

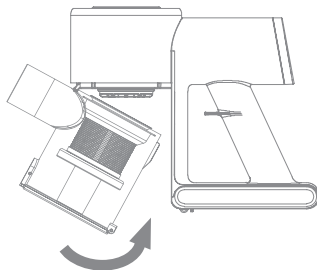

- b) Conecte uma extremidade da haste dobrável à entrada de ar do copo de pó conforme indicado no diagrama. A instalação estará concluída quando ouvir um "clique".

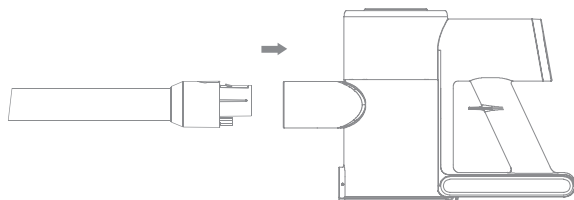

- c) Conecte a escova multissuperfície com iluminação à outra extremidade da haste dobrável conforme indicado no diagrama. A instalação estará concluída quando ouvir um "clique".

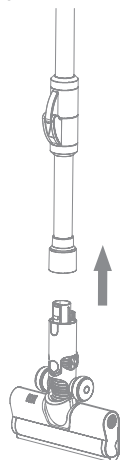

Instalação de Acessórios

a) A instalação estará concluída quando ouvir um “clique”.

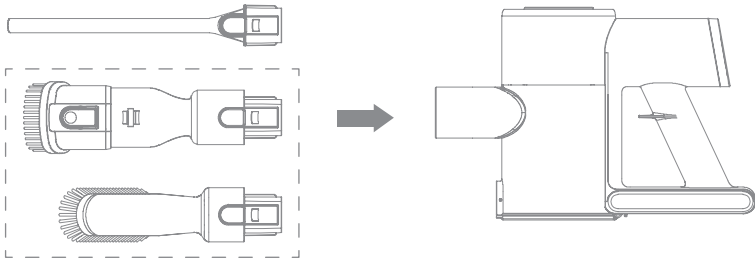

b) O suporte de armazenamento deve ser instalado em uma superfície fresca e seca, com uma tomada elétrica próxima. Antes de instalar, verifique se não há fios elétricos ou canos atrás do local de instalação.

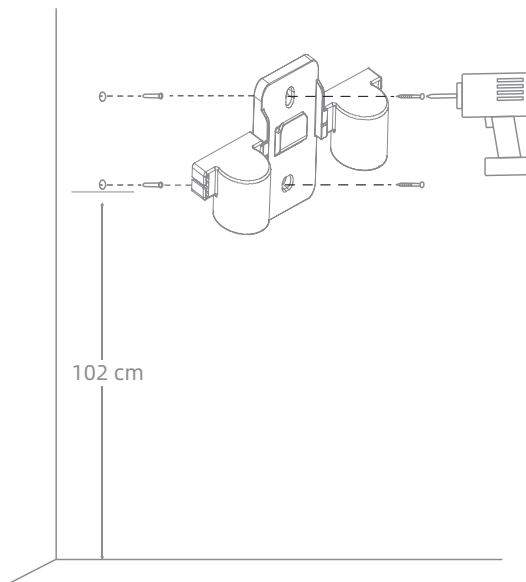

Nota: O suporte de armazenamento é um acessório opcional. Você pode instalá-lo conforme sua necessidade.

Introdução à Tela

a) Botão de Ligar/Desligar

Pressione o botão para ligar o dispositivo. O modo padrão é o Modo Med. Pressione novamente para desligar.

b) Alternar Modos

Pressione o interruptor de nível de sucção para alternar entre os modos Eco, Med e Turbo.

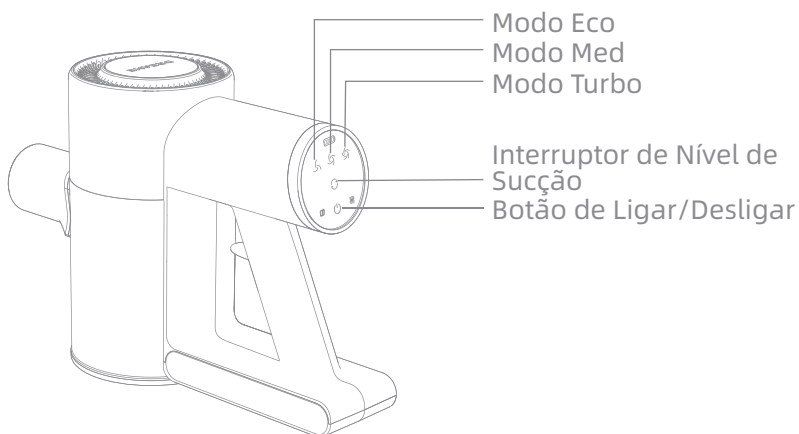

Métodos de Carregamento

1. Quando o último indicador de luz na tela piscar, isso significa que a bateria está fraca e o dispositivo precisa ser carregado. Conecte o carregador a uma fonte de energia e à porta de carregamento. O dispositivo estará carregando quando as luzes continuarem piscando.

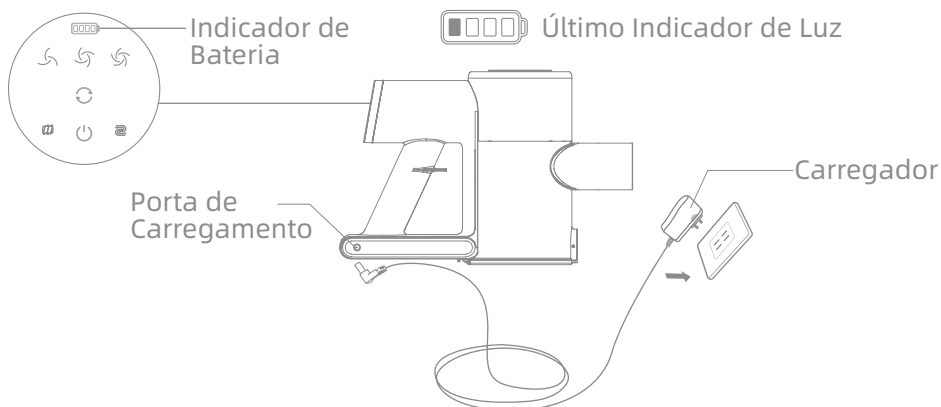

Como Usar Instalação de Acessórios

Escova Multissuperfície com Iluminação

Adequada para limpar tapetes infantis e carpetes, entre outros.

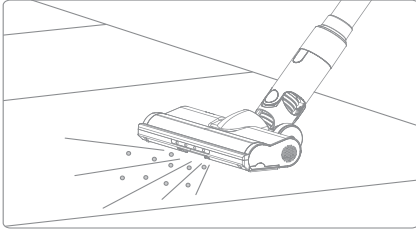

Ferramenta de Combinação Larga*

Adequada para limpeza de cortinas, teclados, tetos, sofás, interiores de veículos, mesas de café, etc.

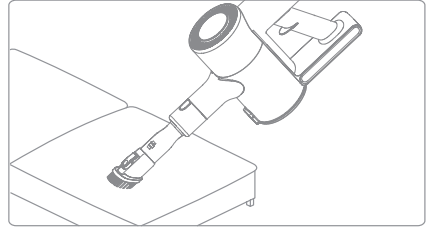

Bico de Fenda

Adequado para aspirar frestas, cantos de portas e janelas, escadas e outros locais de d.

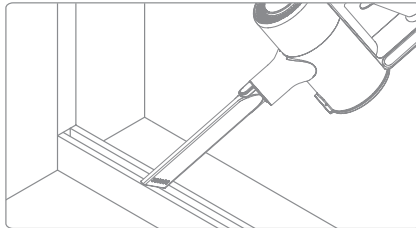

Escova macia para o pó*

Adequado para aspirar ecrãs LCD, teclados, abajures, cortinas, persianas e outras superfícies de objetos frágeis.

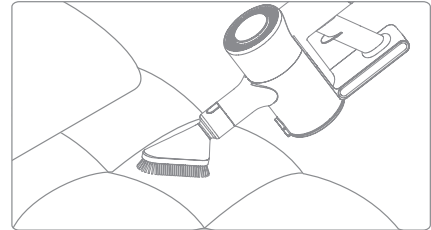

Cuidados e Manutenção

Dicas

1. Sempre use peças genuínas para manter sua garantia válida.
2. Se o filtro ou bico estiver obstruído, o aspirador parará de funcionar pouco após ser ligado. Limpe o tubo para restaurar a funcionalidade.
3. Se o aspirador não for utilizado por um longo período, carregue-o completamente, desconecte o carregador e armazene-o em um ambiente fresco, com baixa umidade e longe da luz solar direta. Para evitar descarga excessiva da bateria, recarregue o aspirador pelo menos uma vez a cada três meses.

Limpeza do Aspirador

Limpe o aspirador com um pano seco e macio.

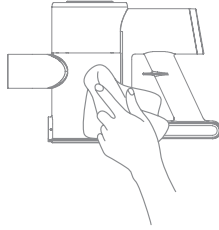

Limpeza do Copo de Pó

Botão de liberação da tampa inferior do copo de pó

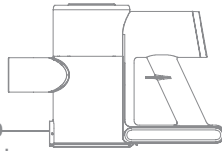

(1)

Pressione o botão inferior do copo de pó

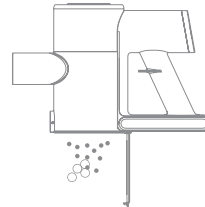

(2)

Esvazie o copo de pó

Limpeza do Pré-Filtro e Conjunto Ciclônico

1. Pressione o botão de liberação do copo de pó para removê-lo do aspirador.
2. Remova primeiro o pré-filtro, levante a alça do conjunto ciclônico e gire-a no sentido anti-horário até parar, depois puxe para remover.

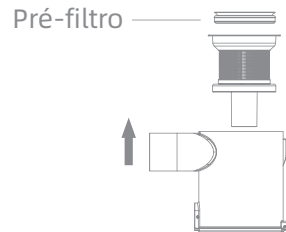
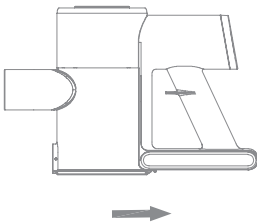

3. Limpe o pré-filtro e o conjunto ciclônico.

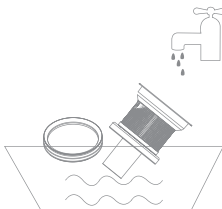

4. Seque o pré-filtro e o conjunto ciclônico ao sol.

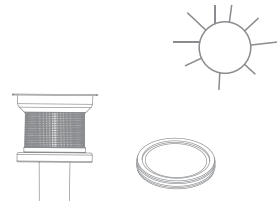

5. Reinstale o pré-filtro e o conjunto ciclônico.

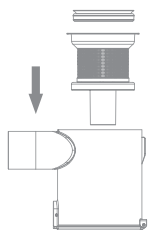

6. Reinstale o copo de pó no aspirador.

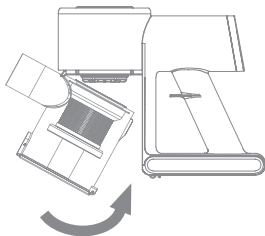

*Recomenda-se limpar o copo de pó uma vez por mês.

Limpeza da Escova Multissuperfície com Iluminação

1. Conforme mostrado na imagem, pressione o botão para remover o rolo da escova.

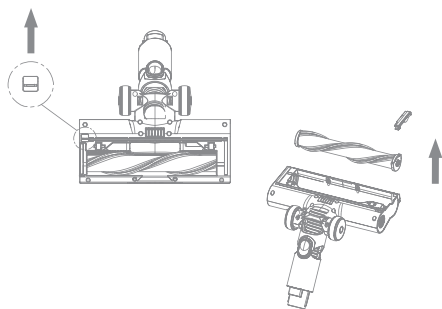

2. Quando o rolo da escova estiver sujo, enxágue com água limpa. Em seguida, deixe o rolo em pé por pelo menos 24 horas até que esteja totalmente seco.

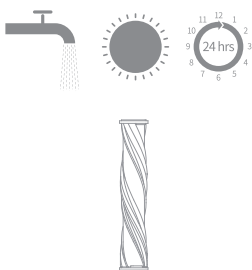

3. Após o rolo estar seco, reinstale conforme mostrado na imagem.

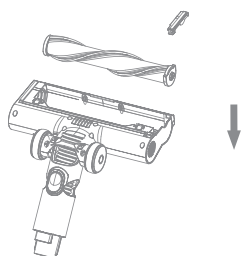

Especificações

Aspirador de Pó			
Model	VRV80A	Tempo de Carregamento	aprx. 4,5 horas
Potência Nominal	250 W	Tensão Nominal	22,2V ===
Escova Multissuperfície com Iluminação			
Model	S10		
Potência Nominal	15W	Tensão Nominal	22,2V ===
Carregador			
Model	BZ015-265050-AG		
Entrada	100-240V~50/60Hz 0,35A Máx	Saída	26,5V === 0,5A 13,25W
Eficiência Média Ativa	83,49%	Eficiência com Carga Baixa (10%)	72,77%
Consumo em Standby	0,1W		
Model	CZH013265050BSWH		
Entrada	100-240V~50/60Hz 0,4A Máx	Saída	26,5V === 0,5A 13,25W
Eficiência Média Ativa	83,49%	Eficiência com Carga Baixa Baixa (10%)	77%
Consumo em Standby	0,1W		
Bateria Recarregável de Íons de Lítio			
Model	SC244G-6	Tensão Nominal	22,2V ===
Capacidade Nominal	2150mAh	Capacidade Efetiva	2200mAh
Energia	47,73Wh		

	Modo desligado (Aspirador)	Modo de espera (Carregador)	Modo de espera (Aspirador+Carregador)
Consumo de energia	≤0,5 W		
Tempo para entrar no estado	≤20 mín		

Perguntas Frequentes (FAQ)





Se o aspirador não estiver funcionando corretamente, consulte a tabela abaixo.

Erros	Possíveis Causas	Soluções
O aspirador não funciona.	Bateria descarregada ou nível baixo.	Carregue completamente o aspirador e retome o uso.
	Modo de proteção contra superaquecimento ativado devido a obstrução.	Limpe a entrada de sucção ou duto de ar. Aguarde o resfriamento e ative novamente.
	A entrada de sucção ou duto de ar está bloqueado.	Remova qualquer obstrução.
Sucção fraca.	O copo de pó está cheio e/ou o filtro está entupido.	Esvazie o copo de pó e/ou limpe o filtro.
	Um acessório está obstruído.	Limpe qualquer obstrução no acessório.
O motor emite som estranho.	Entrada de sucção principal ou haste dobrável obstruída.	Limpe quaisquer obstruções.
Indicador da bateria não acende ao carregar.	Plugue de energia não está corretamente conectado.	Verifique se está bem conectado.
	Se o problema persistir, contate o serviço pós-venda.	
Carregamento muito lento.	Temperatura da bateria está muito baixa ou muito alta.	Aguarde a normalização da temperatura e recarregue.
As luzes LED da escova não funcionam.	Luzes LED danificadas.	Contate o serviço pós-venda.

O pacote de bateria contém substâncias perigosas ao meio ambiente. Antes de descartar o aspirador, remova o pacote de bateria e descarte-o ou recicle conforme a legislação local.

Resolução de Problemas

Se o aspirador não estiver funcionando corretamente, a tela exibirá uma mensagem de erro. Consulte a tabela de resolução de problemas para encontrar a solução.

Ícone de Erro	Status	Mensagem de Erro	Soluções
	Luzes 1 e 3 piscando	Sobretensão do carregador	Substitua por carregador qualificado
	Luzes 1, 3 e 4 piscando	Proteção contra superaquecimento	Aguarde o resfriamento do motor
	Luzes 3 e 4 piscam por três segundos	Proteção de temperatura durante descarga normal	Contate a equipe de pós-venda
	Luz laranja piscando	Rolo da escova travado	Consulte a seção [Limpeza da Escova] para remover cabelos e detritos
	Luz laranja piscando	Duto de ar obstruído	Verifique se o copo de pó, haste dobrável ou escova estão bloqueados

Informações WEEE



Todos os produtos com este símbolo são resíduos de equipamentos elétricos e eletrônicos (WEEE conforme diretiva 2012/19/UE), que não devem ser descartados com lixo doméstico não selecionado. Em vez disso, entregue seu equipamento em ponto de coleta designado para reciclagem, conforme as normas locais. O descarte e reciclagem corretos ajudam a prevenir efeitos negativos ao meio ambiente e à saúde. Contate o instalador ou autoridades locais para mais informações.

Οδηγίες Ασφαλείας

Για να αποφευχθούν ατυχήματα όπως ηλεκτροπληξία ή πυρκαγιά λόγω λανθασμένης χρήσης, παρακαλούμε διαβάστε προσεκτικά αυτό το εγχειρίδιο πριν από τη χρήση και φυλάξτε το για μελλοντική αναφορά.

Προειδοποίηση — Για τη μείωση του κινδύνου πυρκαγιάς, ηλεκτροπληξίας ή τραυματισμού:

- Το προϊόν αυτό μπορεί να χρησιμοποιηθεί από παιδιά ηλικίας από 8 ετών και άνω και από άτομα με σωματικές, αισθητηριακές ή πνευματικές αναπηρίες ή με έλλειψη εμπειρίας ή γνώσεων, μόνο υπό την επίβλεψη γονέα ή κηδεμόνα ώστε να διασφαλιστεί η ασφαλής λειτουργία και να αποφευχθεί κάθε κίνδυνος. Ο καθαρισμός και η συντήρηση δεν πρέπει να γίνονται από παιδιά χωρίς επίβλεψη.
- Αυτή η συσκευή δεν προορίζεται για χρήση από άτομα (συμπεριλαμβανομένων παιδιών) με μειωμένες σωματικές, αισθητηριακές ή πνευματικές ικανότητες ή έλλειψη εμπειρίας και γνώσεων, εκτός εάν τους παρασχεθεί επίβλεψη ή καθοδήγηση από άτομο υπεύθυνο για την ασφάλειά τους.
- Τα παιδιά πρέπει να επιτηρούνται για να διασφαλιστεί ότι δεν παίζουν με τη συσκευή.
- Η ηλεκτρική σκούπα δεν είναι παιχνίδι. Τα παιδιά δεν πρέπει να παίζουν ή να χειρίζονται αυτό το προϊόν. Να είστε ιδιαίτερα προσεκτικοί κατά τη χρήση της ηλεκτρικής σκούπας κοντά σε παιδιά. Μην επιτρέψετε σε παιδιά να καθαρίζουν ή να συντηρούν τη συσκευή χωρίς την επίβλεψη γονέα ή κηδεμόνα.
- Μην χρησιμοποιείτε την ηλεκτρική σκούπα σε εξωτερικούς χώρους ή σε υγρές επιφάνειες. Χρησιμοποιείτε την ηλεκτρική σκούπα μόνο σε στεγνές εσωτερικές επιφάνειες. Μην αγγίζετε το φιν ή οποιοδήποτε μέρος της σκούπας με βρεγμένα χέρια.
- Για τη μείωση του κινδύνου πυρκαγιάς, έκρηξης ή τραυματισμού, ελέγξτε πριν από τη χρήση ότι η μπαταρία λιθίου και ο φορτιστής δεν είναι φθαρμένα. Μην χρησιμοποιείτε την ηλεκτρική σκούπα εάν η μπαταρία λιθίου ή ο φορτιστής είναι φθαρμένα.
- Οι κεφαλές βούρτσας, η μπαταρία, ο πτυσσόμενος σωλήνας, η μεταλλική ακίδα σύνδεσης και η ηλεκτρική σκούπα είναι αγωγίμα στοιχεία και δεν πρέπει να βυθίζονται στο νερό ή σε άλλα υγρά. Μετά τον καθαρισμό, στεγνώστε όλα τα φίλτρα καλά.
- Για να αποφύγετε τραυματισμούς από περιστρεφόμενα μέρη, απενεργοποιήστε την ηλεκτρική σκούπα πριν καθαρίσετε τις κεφαλές βούρτσας. Οι κεφαλές βούρτσας, ο θάλαμος σκόνης και το φίλτρο πρέπει να είναι σωστά τοποθετημένα πριν τη χρήση.
- Χρησιμοποιείτε μόνο τον αυθεντικό φορτιστή. Μην χρησιμοποιείτε μη αυθεντικό φορτιστή, καθώς αυτό μπορεί να προκαλέσει φωτιά στην μπαταρία λιθίου.
- Μην χρησιμοποιείτε την ηλεκτρική σκούπα για την απορρόφηση εύφλεκτων ή καυστικών υγρών όπως βενζίνη, χλωρίνη, αμμωνία, καθαριστικά αποχετεύσεων ή άλλα υγρά.
- Μην χρησιμοποιείτε την ηλεκτρική σκούπα για την απορρόφηση αιχμηρών ή σκληρών αντικειμένων όπως γυαλιά, καρφιά, βίδες ή νομίσματα, που ενδέχεται να καταστρέψουν τη συσκευή. Μην χρησιμοποιείτε τη συσκευή για την απορρόφηση σωματιδίων γύψου, στάχτης από τζάκι ή καπνιστών/καύσιμων υλικών όπως κάρβουνο, αποτσίγαρο ή σπύρα.
- Ελέγξτε την περιοχή που πρόκειται να καθαρίσετε πριν από τη χρήση. Για να αποφύγετε το φράξιμο των ανοιγμάτων, απομακρύνετε μεγάλα χαρτιά, μπαλιτσες χαρτιού, πλαστικά ή αιχμηρά αντικείμενα (π.χ. γυαλιά, καρφιά, βίδες, νομίσματα κ.λπ.) και οποιοδήποτε αντικείμενο είναι μεγαλύτερο από τα ανοίγματα.

- Κρατήστε τα μαλλιά, τα χαλαρά ρούχα, τα δάχτυλα και άλλα μέρη του σώματος μακριά από τα ανοίγματα και τα κινούμενα μέρη της ηλεκτρικής σκούπας. Μην κατευθύνετε τον πτυσσόμενο σωλήνα ή τα εξαρτήματα προς τα μάτια ή τα αυτιά σας και μην τα βάζετε στο στόμα.
- Μην τοποθετείτε αντικείμενα στα ανοίγματα της σκούπας. Μην χρησιμοποιείτε τη συσκευή με φραγμένο άνοιγμα. Κρατήστε την καθαρή από σκόνη, χνούδια, μαλλιά ή άλλα στοιχεία που μπορεί να μειώσουν τη ροή του αέρα.
- Μην στηρίζετε τη σκούπα σε καρέκλες, τραπέζια ή άλλες ασταθείς επιφάνειες, καθώς μπορεί να προκληθεί ζημιά ή τραυματισμός. Εάν η σκούπα πάθει ζημιά από πτώση ή δεν λειτουργεί σωστά, επικοινωνήστε με το εξουσιοδοτημένο τμήμα σέρβις. Μην προσπαθείτε ποτέ να αποσυναρμολογήσετε τη συσκευή μόνοι σας.
- Όλες οι οδηγίες στο εγχειρίδιο για την επαναφόρτιση της μπαταρίας πρέπει να ακολουθούνται αυστηρά. Η μη σωστή φόρτιση της μπαταρίας εκτός του καθορισμένου θερμοκρασιακού εύρους μπορεί να προκαλέσει ζημιά.
- Χρησιμοποιείτε μόνο τα εξαρτήματα και ανταλλακτικά που συνιστώνται από τον κατασκευαστή.
- Να είστε ιδιαίτερα προσεκτικοί κατά τον καθαρισμό σκαλοπατιών με τη σκούπα.
- Βεβαιωθείτε ότι η σκούπα είναι αποσυνδεδεμένη από την πρίζα όταν δεν χρησιμοποιείται για παρατεταμένες περιόδους, καθώς και πριν από οποιαδήποτε συντήρηση ή επισκευή.
- Μην εγκαθιστάτε, φορτίζετε ή χρησιμοποιείτε αυτό το προϊόν σε εξωτερικούς χώρους, σε μπάνια ή κοντά σε πισίνες.
- Προειδοποίηση Κινδύνου Πυρκαγιάς: Μην εφαρμόζετε οποιοδήποτε άρωμα στο φίλτρο της ηλεκτρικής σκούπας. Αυτά τα προϊόντα περιέχουν εύφλεκτες χημικές ουσίες που ενδέχεται να προκαλέσουν φωτιά στη συσκευή.
- Χρησιμοποιείτε μόνο τον αρχικό φορτιστή (Μοντέλο BZ015-265050-AG/CZH013265050BSWH). Η μη χρήση του ενδεδειγμένου φορτιστή μπορεί να προκαλέσει φωτιά στην μπαταρία ιόντων λιθίου.
- ΠΡΟΕΙΔΟΠΟΙΗΣΗ: Για την επαναφόρτιση της μπαταρίας, να χρησιμοποιείτε μόνο την αποσιωπημένη μονάδα παροχής που παρέχεται με τη συσκευή.
- Χρησιμοποιείτε μόνο τον εγκεκριμένο τύπο μπαταρίας (Μοντέλο SC244G-6). Η μη συμμόρφωση μπορεί να προκαλέσει φωτιά στην μπαταρία ιόντων λιθίου.
- Εάν το υλικό της μπαταρίας διαρρεύσει, απομακρύνετε το προσωπικό από την περιοχή μέχρι να κρυώσουν οι μπαταρίες και να διαλυθούν οι αναθυμιάσεις.
- Διασφαλίστε μέγιστο αερισμό για την απομάκρυνση επικίνδυνων αερίων και αποφύγετε επαφή με το δέρμα ή τα μάτια και εισπνοή ατμών.
- Απομακρύνετε το χυμένο υγρό με απορροφητικό υλικό και καταστρέψτε τα απόβλητα με αποτέφρωση.
- Μην χρησιμοποιείτε ή αποθηκεύετε τη συσκευή σε εξαιρετικά θερμό ή ψυχρό περιβάλλον (κάτω από 0°C ή πάνω από 40°C). Φορτίζετε τη σκούπα σε θερμοκρασία πάνω από 0°C και κάτω από 40°C.
- Αυτό το προϊόν προορίζεται μόνο για οικιακή χρήση.
- Τα άκρα παροχής δεν πρέπει να βραχυκυκλώνονται.
- Αυτή η συσκευή περιέχει μη αντικαταστάσιμες μπαταρίες.



Διαβάστε το εγχειρίδιο χρήσης.



Μη αποσπώμενη μονάδα παροχής.



Μόνο για εσωτερική χρήση.

Εμείς, η Dreame Trading (Tianjin) Co., Ltd., δηλώνουμε ότι ο εξοπλισμός αυτός συμμορφώνεται με τις εφαρμοστέες Οδηγίες και Ευρωπαϊκά Πρότυπα και τροποποιήσεις. Το πλήρες κείμενο της δήλωσης συμμόρφωσης ΕΕ είναι διαθέσιμο στη διεύθυνση: <https://global.dreametech.com>

Για αναλυτικό ηλεκτρονικό εγχειρίδιο, επισκεφθείτε τη διεύθυνση <https://global.dreametech.com/pages/user-manuals-and-faqs>

Λίστα Αξεσουάρ



Πτυσσόμενος Σωλήνας

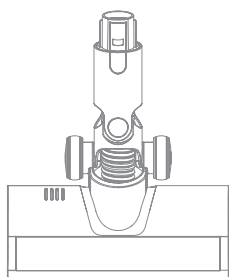

Πολυεπιφανειακή
Βούρτσα με
Φωτισμό



Ακροφύσιο για
Σχισμές

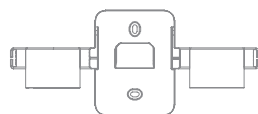

Βάση Αποθήκευσης
(Περιλαμβάνει: 2 βίδες, 2
ούπα)



Φορτιστής



Μαλακή βούρτσα
σκόνης*

(Διατίθεται μόνο στη διαδικτυακή
έκδοση της σειράς R10s Lite.)

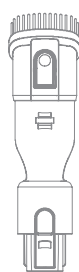

Πλατύ Συνδυαστικό
Εξάρτημα*

(Διατίθεται μόνο στην offline
έκδοση της σειράς R10s Lite.)

Σημείωση: Οι εικόνες σε αυτό το εγχειρίδιο είναι μόνο για ενδεικτικούς σκοπούς. Το πραγματικό προϊόν μπορεί να διαφέρει.

Ονομασία Εξαρτημάτων

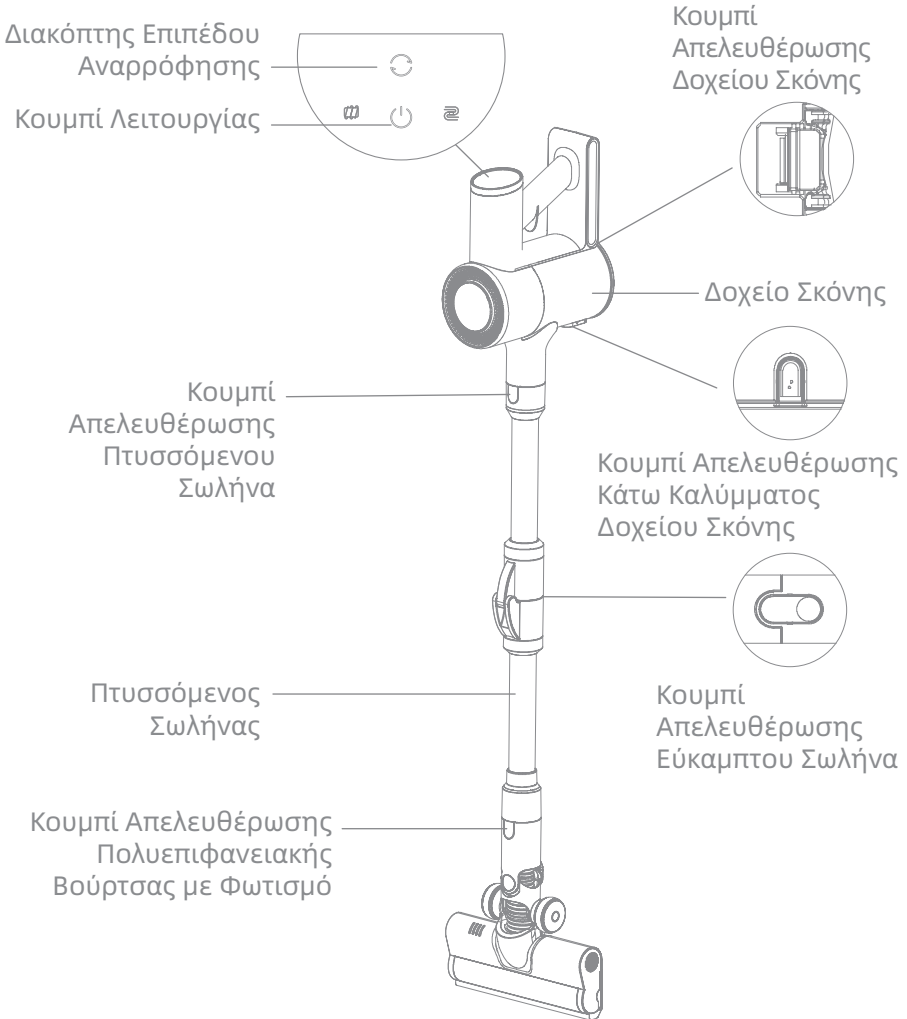

Εγκατάσταση και Επισκόπηση Προϊόντος

Εγκατάσταση Σκούπας Stick

α) Συνδέστε το δοχείο σκόνης στο κύριο σώμα όπως φαίνεται στο διάγραμμα. Η εγκατάσταση ολοκληρώνεται όταν ακούσετε έναν ήχο "κλικ".

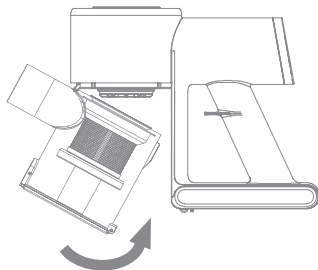

β) Συνδέστε το ένα άκρο του πτυσσόμενου σωλήνα στην είσοδο αέρα του δοχείου σκόνης όπως φαίνεται στο διάγραμμα. Η εγκατάσταση ολοκληρώνεται όταν ακούσετε έναν ήχο "κλικ".

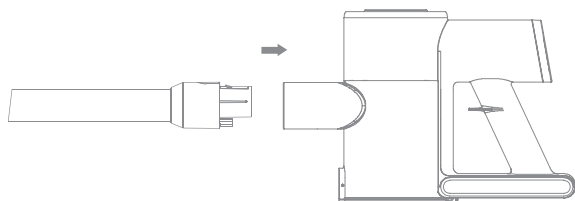

γ) Συνδέστε την πολυεπιφανειακή βούρτσα με φωτισμό στο άλλο άκρο του πτυσσόμενου σωλήνα όπως φαίνεται στο διάγραμμα. Η εγκατάσταση ολοκληρώνεται όταν ακούσετε έναν ήχο "κλικ".

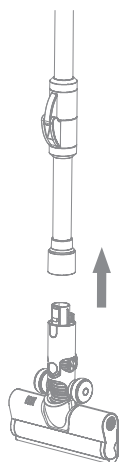

Εγκατάσταση Αξεσουάρ

α) Η εγκατάσταση ολοκληρώνεται όταν ακούσετε έναν ήχο "κλικ".

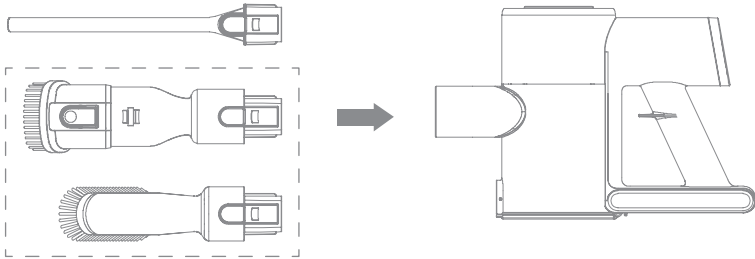

β) Η βάση αποθήκευσης πρέπει να εγκαθίσταται σε δροσερή, ξηρή επιφάνεια με κοντινή παροχή ρεύματος. Πριν από την εγκατάσταση, βεβαιωθείτε ότι δεν υπάρχουν ηλεκτρικά καλώδια ή σωληνώσεις πίσω από τη θέση εγκατάστασης.

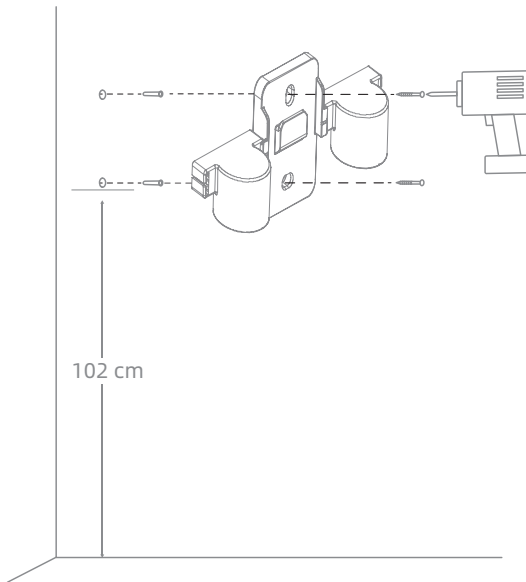

Σημείωση: Η βάση αποθήκευσης είναι προαιρετικό εξάρτημα. Μπορείτε να την εγκαταστήσετε ανάλογα με τις ανάγκες σας.

Εισαγωγή Οθόνης

α) Κουμπί Λειτουργίας

Πατήστε το κουμπί για να ενεργοποιήσετε τη συσκευή. Από προεπιλογή ενεργοποιείται η λειτουργία Med. Πατήστε ξανά για να την απενεργοποιήσετε.

β) Εναλλαγή Λειτουργιών

Πατήστε τον διακόπτη επιπέδου αναρρόφησης για εναλλαγή μεταξύ λειτουργιών Eco, Med και Turbo.

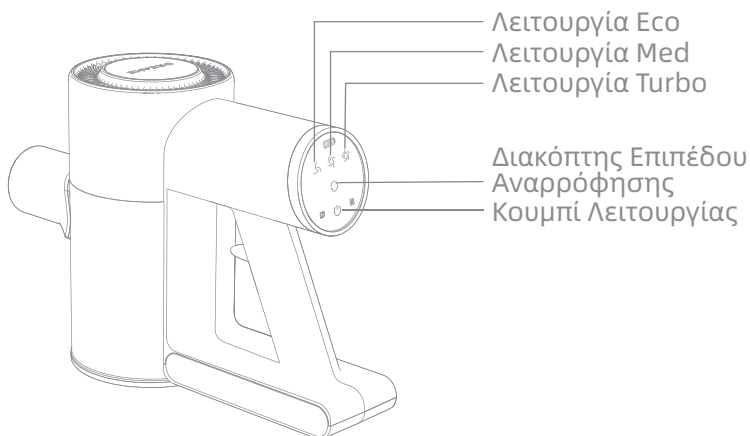

Μέθοδοι Φόρτισης

- Όταν το τελευταίο φωτάκι στην οθόνη αναβοσβήνει, σημαίνει ότι η μπαταρία είναι χαμηλή και η συσκευή χρειάζεται φόρτιση. Συνδέστε το φορτιστή σε πηγή ρεύματος και στη θύρα φόρτισης. Η συσκευή φορτίζει όταν τα φωτάκια συνεχίζουν να αναβοσβήνουν.

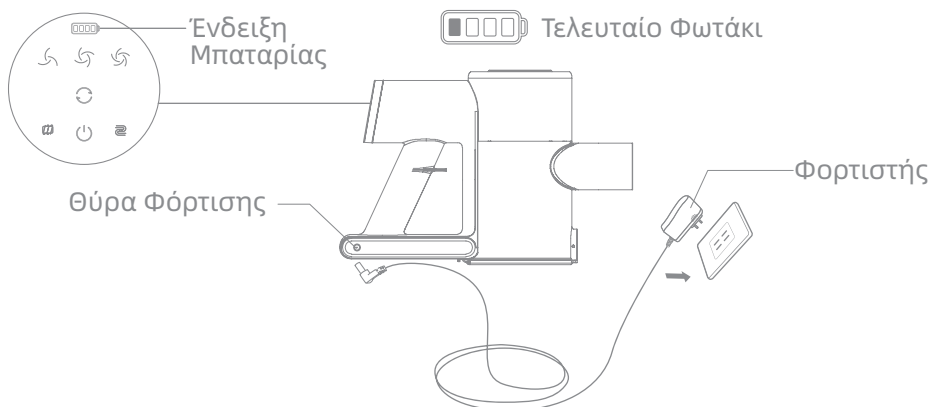

Πώς να Χρησιμοποιήσετε Εγκατάσταση Αξεσουάρ

Πολυεπιφανειακή Βούρτσα με Φωτισμό

Κατάλληλη για τον καθαρισμό παιδικών στρωμάτων παιχνιδιού, χαλιών και άλλων επιφανειών.

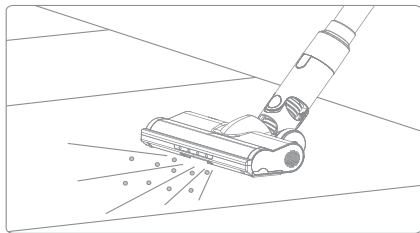

Πλατύ Συνδυαστικό Εξάρτημα*

Κατάλληλο για τον καθαρισμό κουρτινών, τηλεχειρολογίων, ταβανιών, καναπέδων, εσωτερικών οχημάτων, τραπεζιών καφέ κ.ά.

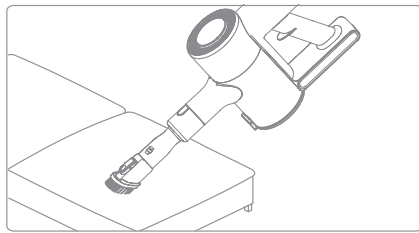

Ακροφύσιο για Σχισμές

Κατάλληλο για καθαρισμό ρωγμών, γωνιών σε πόρτες και παράθυρα, σκαλοπατιών και άλλων δυσπρόσιτων σημείων.

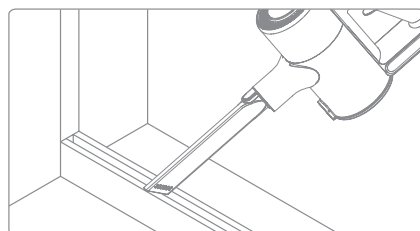

Μαλακή βούρτσα σκόνης*

Κατάλληλη για αναρρόφηση σε οθόνες LCD, τηλεχειρολόγια, καπέλα φωτιστικών, κουρτίνες, περσίδες και άλλες ευαίσθητες επιφάνειες.

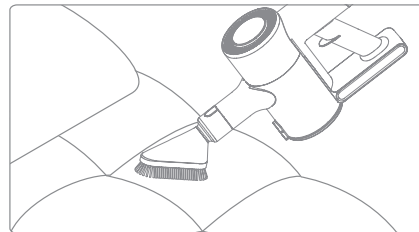

Φροντίδα & Συντήρηση

Συμβουλές:

1. Να χρησιμοποιείτε πάντα γνήσια ανταλλακτικά για να ισχύει η εγγύηση.
2. Εάν το φίλτρο ή το ακροφύσιο φράξει, η σκούπα θα σταματήσει να λειτουργεί λίγο μετά την ενεργοποίηση. Καθαρίστε το σωλήνα για να αποκατασταθεί η λειτουργία.
3. Αν δεν χρησιμοποιήσετε τη σκούπα για παρατεταμένο διάστημα, φορτίστε την πλήρως, αποσυνδέστε τον φορτιστή και αποθηκεύστε τη σε δροσερό, ξηρό μέρος μακριά από το άμεσο ηλιακό φως. Για να αποφύγετε την υπερβολική εκφόρτιση της μπαταρίας, επαναφορτίζετε τη σκούπα τουλάχιστον κάθε τρεις μήνες.

Σκουπίστε τη συσκευή με ένα μαλακό, στεγνό πανί.

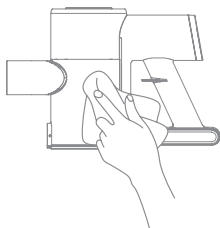

Καθαρισμός του Δοχείου Σκόνης

Κουμπί
Απελευθέρωσης
Κάτω Καλύμματος
Δοχείου Σκόνης

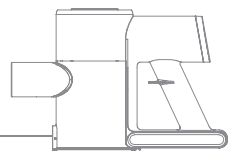

(1)

Πιέστε το κάτω μέρος του δοχείου

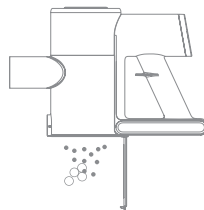

(2)

Αδειάστε το δοχείο σκόνης

Καθαρισμός Προ-Φίλτρου και Κυκλωνικής Συσκευής

1. Πιέστε το κουμπί απελευθέρωσης για να αφαιρέσετε το δοχείο σκόνης από τη σκούπα.

2. Αφαιρέστε πρώτα το προ-φίλτρο, σηκώστε τη λαβή της κυκλωνικής συσκευής και στρίψτε την αριστερόστροφα μέχρι να σταματήσει, έπειτα τραβήξτε για να την αφαιρέσετε.

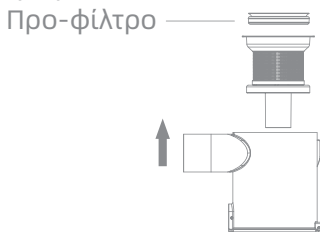
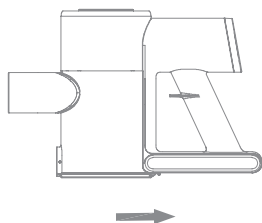

3. Καθαρίστε το προ-φίλτρο και την κυκλωνική συσκευή.

4. Αφήστε τα να στεγνώσουν στον ήλιο.

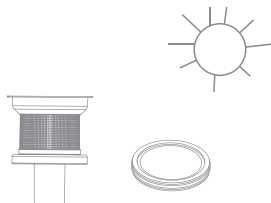
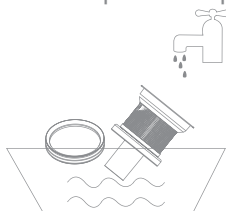

5. Επανατοποθετήστε το προ-φίλτρο και την κυκλωνική συσκευή.

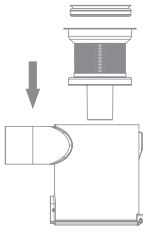

6. Τοποθετήστε ξανά το δοχείο σκόνης στη σκούπα.

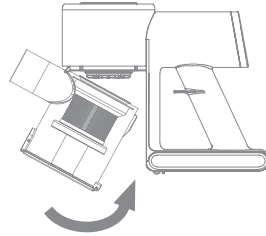

*Συνιστάται να καθαρίζετε το δοχείο σκόνης μία φορά τον μήνα.

Καθαρισμός Πολυεπιφανειακής Βούρτσας με Φωτισμό

1. Όπως φαίνεται στην εικόνα, πιέστε το κουμπί για να αφαιρέσετε τον κύλινδρο από τη βούρτσα.

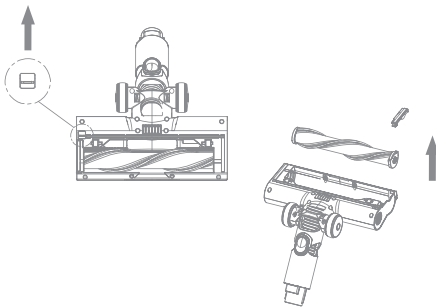

2. Όταν ο κύλινδρος είναι βρώμικος, ξεπλύνετε τον με καθαρό νερό. Έπειτα τοποθετήστε τον σε όρθια θέση για τουλάχιστον 24 ώρες μέχρι να στεγνώσει πλήρως.

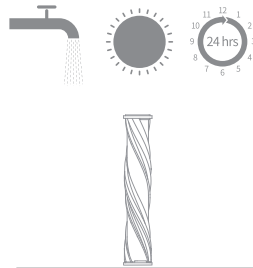

3. Όταν στεγνώσει, επανατοποθετήστε τον σύμφωνα με την εικόνα.

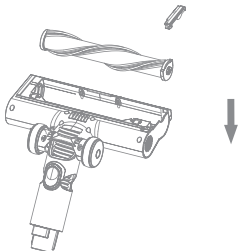

Τεχνικά Χαρακτηριστικά

Ηλεκτρική Σκούπα			
Μοντέλο	VRV80A	Χρόνος Φόρτισης	περίπου 4,5 ώρες
Ονομαστική Ισχύς	250 W	Ονομαστική Τάση	22,2V ===
Πολυεπιφανειακή Βούρτσα με Φωτισμό			
Μοντέλο	S10		
Ονομαστική Ισχύς	15W	Ονομαστική Τάση	22,2V ===
Φορτιστής			
Μοντέλο	BZ015-265050-AG		
Είσοδος	100-240V~50/60Hz 0,35A Max	Έξοδος	26.5V === 0.5A 13.25W
Μέση Ενεργή Απόδοση	83,49%	Απόδοση σε Χαμηλό Φορτίο (10%)	72,77%
Κατανάλωση Ισχύος σε Κατάσταση Αναμονής	0,1W		
Μοντέλο	CZH013265050BSWH		
Είσοδος	100-240V~50/60Hz 0,4A Max	Έξοδος	26.5V === 0.5A 13.25W
Μέση Ενεργή Απόδοση	83,49%	Απόδοση σε Χαμηλό Φορτίο (10%)	77%
Κατανάλωση Ισχύος σε Κατάσταση Αναμονής	0,1W		
Επαναφορτιζόμενο Πακέτο Μπαταρίας Λιθίου			
Μοντέλο	SC244G-6	Ονομαστική Τάση	22,2V ===
Ονομαστική Χωρητικότητα	2150mAh	Ονομαστική Χωρητικότητα	2200mAh
Ενέργεια	47,73Wh		
	Λειτουργία απενεργοποίησης (Ηλεκτρική σκούπα)	Κατάσταση αναμονής (Φορτιστής)	Κατάσταση αναμονής (Ηλεκτρική σκούπα + Φορτιστής)
Κατανάλωση ισχύος	≤0,5 W		
Χρόνος για εισαγωγή της συνθήκης	≤20 λεπ.		

Συχνές Ερωτήσεις

Εάν η σκούπα δεν λειτουργεί σωστά, ανατρέξτε στον παρακάτω πίνακα.

Σφάλματα	Πιθανές Αιτίες	Λύσεις
Η σκούπα δεν λειτουργεί.	Η συσκευή έχει αποφορτιστεί ή έχει χαμηλή στάθμη μπαταρίας.	Φορτίστε πλήρως τη σκούπα και δοκιμάστε ξανά.
	Ενεργοποιήθηκε προστασία υπερθέρμανσης λόγω φραγής.	Καθαρίστε την είσοδο αναρρόφησης ή τον αεραγωγό. Περιμένετε να κρυώσει η σκούπα και επανεκκινήστε.
	Φραγμένη είσοδος ή αεραγωγός.	Καθαρίστε το φράξιμο από την είσοδο ή τον αεραγωγό.
Αδύναμη αναρρόφηση.	Το δοχείο σκόνης είναι γεμάτο ή το φίλτρο φραγμένο.	Αδειάστε το δοχείο και/ή καθαρίστε το φίλτρο.
	Φραγμένο εξάρτημα.	Καθαρίστε το εξάρτημα.
Ο κινητήρας κάνει περίεργο θόρυβο.	Φραγμένη κύρια είσοδος ή πτυσσόμενος σωλήνας.	Καθαρίστε την κύρια είσοδο ή τον πτυσσόμενο σωλήνα.
Η ένδειξη φόρτισης δεν ανάβει.	Το φιλτράκι δεν είναι καλά συνδεδεμένο.	Ελέγξτε τη σύνδεση του φιλτράκι.
	Αν το πρόβλημα συνεχίζεται, επικοινωνήστε με το σέρβις.	
Αργή φόρτιση.	Η θερμοκρασία της μπαταρίας είναι πολύ χαμηλή ή υψηλή.	Περιμένετε να επανέλθει η θερμοκρασία και επαναφορτίστε.
Τα LED της βούρτσας δεν λειτουργούν.	Τα LED είναι κατεστραμμένα.	Επικοινωνήστε με το τμήμα εξυπηρέτησης.

Το πακέτο λιθίου περιέχει επικίνδυνες ουσίες. Πριν απορρίψετε τη συσκευή, αφαιρέστε την μπαταρία και ανακυκλώστε τη σύμφωνα με τους τοπικούς κανονισμούς.

Αντιμετώπιση Προβλημάτων

Εάν η συσκευή δεν λειτουργεί σωστά, η οθόνη θα δείξει μήνυμα σφάλματος. Δείτε τον πίνακα σφαλμάτων για λύσεις.

Εικονίδιο Σφάλματος	Κατάσταση	Μήνυμα Σφάλματος	Λύσεις
	Φώτα 1 και 3 αναβοσβήνουν	Υπέρταση φορτιστή	Αντικαταστήστε με πιστοποιημένο φορτιστή
	Φώτα 1, 3 και 4 αναβοσβήνουν	Προστασία υπερθέρμανσης	Περιμένετε να κρυώσει ο κινητήρας
	Φώτα 3 και 4 αναβοσβήνουν για τρία δευτερόλεπτα	Προστασία θερμοκρασίας κατά την εκφόρτιση	Επικοινωνήστε με την τεχνική υποστήριξη
	Πορτοκαλί που αναβοσβήνει	Κολλημένος κύλινδρος βούρτσας	Δείτε την ενότητα [Καθαρισμός Βούρτσας]
	Πορτοκαλί που αναβοσβήνει	Φραγμένος αεραγωγός	Ελέγξτε δοχείο, σωλήνα ή βούρτσα για φραγές

Πληροφορίες WEEE



Όλα τα προϊόντα με αυτό το σύμβολο είναι ηλεκτρονικά απόβλητα (WEEE - Οδηγία 2012/19/ΕΕ) και δεν πρέπει να απορρίπτονται με τα οικιακά απόβλητα. Παραδώστε τα σε εγκεκριμένο σημείο συλλογής για ανακύκλωση ΗΗΕ, όπως ορίζεται από τις αρχές. Η σωστή διάθεση προστατεύει την υγεία και το περιβάλλον. Επικοινωνήστε με τον εγκαταστάτη ή τις αρχές για λεπτομέρειες.