

# DREAME

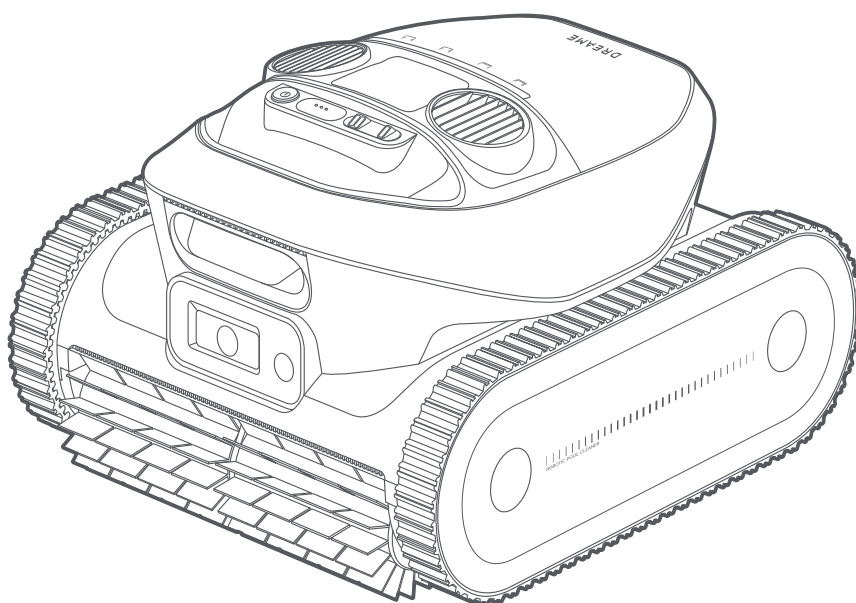

## Robotic Pool Cleaner

Dreame Z1 Pro

User Manual

The illustrations in this manual are for reference only. Please refer to the actual product for accuracy.

|           |       |           |
|-----------|-------|-----------|
| <b>EN</b> | ..... | P01~P25   |
| <b>FR</b> | ..... | P26~P51   |
| <b>DE</b> | ..... | P52~P77   |
| <b>IT</b> | ..... | P78~P103  |
| <b>ES</b> | ..... | P104~P129 |

# DECLARATION OF CONFORMITY

Quilo Technology (Jiaxing) Co., Ltd.

Room 199, No. 2176 Fanggong Road, Dongzha Street, Nanhu District, Jiaxing City, Zhejiang Province, P.R.China

On behalf of Quilo Technology declare that the product

Description: **Robotic Pool Cleaner**

Type: **PIXZ4110**

Function: **Pool cleaning**

Complies with the following Directives

**2006/42/EC, 2014/30/EU, 2014/35/EU, 2011/65/EU&(EU)2015/863,2014/53/EU**

Standards conform to,

**EN 60335-1:2012+A11+A13+A1+A14+A2:2019+A15:2021, EN 60335-2-41: 2021, EN 60335-2-29:2004+A2+A11:2018, EN 62233:2008, EN 55014-1:2017+A11:2020, EN 55014-2:2015, EN IEC 61000-3-2:2019, EN 6 1000-3-3:2013+A1:2019, EN ISO 3744:2005, EN300 328V2.2.2, EN 301 489-1V2.2.3, EN 301 489-17 V3.2.4, EN IEC 62311:2020, EN 61558-1:2005+A1:2009, EN 61558-2-16:2 009+A1:2013, EN 55011:2016+A11:2020, EN 303 447 V1.1.1, EN 55032:2015+A11:2020, EN 55035:2017+A11:2020**

Manufacturers authorized EU Representative

EUREP GmbH

Unterlettenweg 1a, 85051 Ingolstadt,Germany

eurep@eurep-gmbh.com

+49 841 8869 7744

Place of Issue: Suzhou

Date of Issue: 05/01/2024

Issuer's signature: *Lucien. Shen*

Name of Issuer: Lucien.Shen

Position of the issuer: Quality Director

Room 199, No. 2176 Fanggong Road, Dongzha Street, Nanhu District, Jiaxing City, Zhejiang Province, P.R.China



# Original Instructions

|  |     |
|--|-----|
| 1. Safety Instructions .....             | P02 |
| 2. Product Introduction .....            | P07 |
| 3. Preparations for First Time Use ..... | P12 |
| 4. Operations .....                      | P14 |
| 5. Cleaning and Maintenance .....        | P21 |
| 6. Winter Storage and Transport .....    | P23 |
| 7. Troubleshooting .....                 | P23 |
| 8. Specifications .....                  | P25 |

## Table of Contents

# 1. Safety Instructions

## 1.1 Safety Regulations

- READ AND FOLLOW ALL INSTRUCTIONS.
- SAVE THESE INSTRUCTIONS.
- Remove the robotic pool cleaner from the pool before allowing people to enter the pool.
- When examining the robotic pool cleaner, make sure the robotic pool cleaner is switched OFF.
- Charge the battery only in the temperature range between 5° C to 45° C / 41° F to 113° F.
- This appliance can be used by children aged from 8 years and above and persons with reduced physical, sensory or mental capabilities or lack of experience and knowledge if they have been given supervision or instruction concerning use of the appliance in a safe way and understand the hazards involved. Children shall not play with the appliance. Cleaning and user maintenance shall not be made by children without supervision.
- The unit must be connected only to a supply circuit that is protected by a ground-fault circuit interrupter (GFCI). This GFCI should be tested on a routine basis. To test the GFCI, push the test button. The GFCI should interrupt power. Push the reset button. Power should be restored. If the GFCI fails to operate in this manner, the GFCI is defective. If the GFCI interrupts power to the power unit without the test button being pushed, a ground current may be flowing, indicating the possibility of an electric shock. Do not use the power unit. Disconnect the power unit and contact the manufacturer for assistance.
- Use only the original battery charger.
- The battery charger must be supplied through a residual current device (RCD) having a rated residual operating current not exceeding 30mA.
- The power cord is not user-replaceable. If the power cord is damaged, stop using the battery charger and contact the service center for repair. Do not use extension cord to connect the battery charger to electric supply; provide a properly located outlet.
- DO NOT USE the robotic pool cleaner and/or its battery / power pack in case of mechanical damage to the robotic pool cleaner and/or its battery.
- To avoid the risk of fire and burns, DO NOT open, crush, heat, or burn the battery case.
- Keep hands and fingers away from impeller motor area and driving belt mechanism to avoid injury.

- Position the battery charger at least 3.5 m / 11.48 ft from pool edge during operation.
- For continuous protection against possible electric shock, place the battery charger at least 11 cm / 4.33 in above ground.
- When lifting the robotic pool cleaner, take care to prevent back injury.
- Do not use the robotic pool cleaner if you have added liquid flocculant or any other clarifier to the pool water. These substances obstruct and damage the robot's filters.
- The Lithium-Ion battery in this product is non-replaceable. It should be recycled at certified battery electronics recyclers that accept batteries. Batteries should NOT be discarded in the trash or put in municipal recycling bins. Do not disassemble the battery.
- The pump must not be used when people are in the water.
- Switch off the pump from the supply mains before carrying out user maintenance such as cleaning the filter.
- Only use the supply unit provided with this appliance.

## 1.2 FCC/IC Statement

This device complies with Part 15 of the FCC Rules / Innovation, Science and Economic Development Canada's licence-exempt RSS(s). Operation is subject to the following two conditions: (1) this device may not cause harmful interference. (2) this device must accept any interference received, including interference that may cause undesired operation. Changes or modifications not expressly approved by the party responsible for compliance could void the user's authority to operate the equipment.

This equipment has been tested and found to comply with the limits for a Class B digital device, pursuant to part 15 of the FCC Rules. These limits are designed to provide reasonable protection against harmful interference in a residential installation. This equipment generates uses and can radiate radio frequency energy and, if not installed and used in accordance with the instructions, may cause harmful interference to radio communications. However, there is no guarantee that interference will not occur in a particular installation. If this equipment does cause harmful interference to radio or television reception, which can be determined by turning the equipment off and on, the user is encouraged to try to correct the interference by one or more of the following measures:

- Reorient or relocate the receiving antenna.
- Increase the separation between the equipment and receiver.
- Connect the equipment into an outlet on a circuit different from that to

- which the receiver is connected.
- Consult the dealer or an experienced radio/TV technician for help.

### 1.3 MPE Reminding

To satisfy FCC / IC RF exposure requirements, a separation distance of 20 cm / 7.87 in or more should be maintained between the antenna of this device and persons during device operation.

To ensure compliance, operations at closer than this distance is not recommended.

### 1.4 IMPORTANT SAFETY INSTRUCTIONS

When installing and using this electrical equipment, basic safety precautions should always be followed including the following:

- **READ AND FOLLOW ALL INSTRUCTIONS**
- **(For all units) WARNING - To reduce the risk of injury, do not permit children to use this product unless they are closely supervised at all times.**
- a) Prevent unintentional starting. Ensure the switch is in the off-position before connecting to battery pack, picking up or carrying the appliance. Carrying the appliance with your finger on the switch or energizing appliance that have the switch on invites accidents.
- b) Recharge only with the charger specified by the manufacturer. A charger that is suitable for one type of battery pack may create a risk of fire when used with another battery pack.
- c) Use appliances only with specifically designated battery packs. Use of any other battery packs may create a risk of injury and fire.
- d) When battery pack is not in use, keep it away from other metal objects, like paper clips, coins, keys, nails, screws or other small metal objects, that can make a connection from one terminal to another. Shorting the battery terminals together may cause burns or a fire.
- e) Under abusive conditions, liquid may be ejected from the battery; avoid contact. If contact accidentally occurs, flush with water. If liquid contacts eyes, additionally seek medical help. Liquid ejected from the battery may cause irritation or burns. (This advice is considered correct for conventional NiMh, NiCd, lead acid and lithium-ion cell types. If this advice is incorrect for a cell design that differs from these, then the correct advice may be substituted.)
- f) Do not use a battery pack or appliance that is damaged or modified. Damaged or modified batteries may exhibit unpredictable behavior resulting in fire, explosion or risk of injury.

- g) Do not expose a battery pack or appliance to fire or excessive temperature. Exposure to fire or temperature above 130 ° C may cause explosion. The temperature of 130° C can be replaced by the temperature of 265 ° F.
- h) Follow all charging instructions and do not charge the battery pack or appliance outside of the temperature range specified in the instructions. Charging improperly or at temperatures outside of the specified range may damage the battery and increase the risk of fire.
- i) Have servicing performed by a qualified repair person using only identical replacement parts. This will ensure that the safety of the product is maintained.
- j) Do not modify or attempt to repair the appliance or the battery pack (as applicable) except as indicated in the instructions for use and care.
- k) Do not expose the appliance or battery to excessive temperatures.
- l) Be aware of the risk of terminals of the battery-operated appliance or battery being short circuited by metal objects.
- m) The button cell battery on the MCU must not be replaced by the consumer.











## 1.5 Correct Disposal of this Product

This marking indicates that this product should not be disposed of with other household waste throughout the EU. To prevent possible harm to the environment or human health from uncontrolled waste disposal, recycle it responsibly to promote the sustainable reuse of material resources. To recycle your used device, please use the return and collection systems or contact the retailer where the product was purchased. They can safely recycle this product.

The remote surveillance is for the absolute private use of non-public, private owned places for the pure self-protection and single control intended only. Please be aware of the local data protection based legal obligations in case of use. No surveillance of public places, especially with clandestine intent and/or on the part of the employer without justified reasons. Such not justified use is in the risk and responsibility of the user only.

## 1.6 Symbols and Decals

|   |  |
|---|--|
|    | Before charging, read the instructions.  |
|    | Class II   |
|    | Class III  |
|    | Direct current   |
|    | Alternating current  |
| IPX8  | IP classification  |
|    | Water Temp Max: 35 °C/95 °F  |
|    | Maximum working depth 2.5m   |
|  | <b>WARNING -</b><br>It is not permitted to dispose of this product as normal household waste. Ensure that the product is recycled in accordance with local legal requirements. |

## 1.7 Water Conditions for Robot Use

|                           |                               |
|---------------------------|-------------------------------|
| <b>Chlorine</b>           | Max 4 PPM                     |
| <b>PH</b>                 | 7.0-7.8                       |
| <b>Temperature</b>        | 5-35°C (42.8-95 °F)           |
| <b>Salt</b>               | Maximum = 5000 PPM            |
| <b>Water Depth</b>        | 0.5-2.5 m (1.64-8.20 ft)      |
| <b>Ingress Protection</b> | IP68 for robotic pool cleaner |

# 2. Product Introduction

## 2.1 What's in the Box

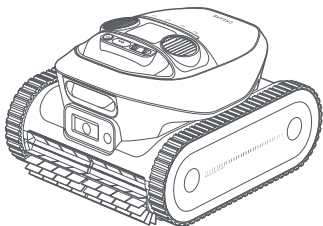

Robot

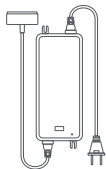

Magnetic Charger

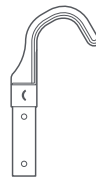

Retrieval Hook

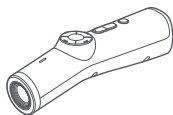

Remote

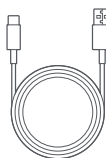

Charging cable  
(for Remote)



User Manual and  
Quick Start Guide

**Note:** The illustrations provided in this document are for demonstration purposes only.

## 2.2 Structure

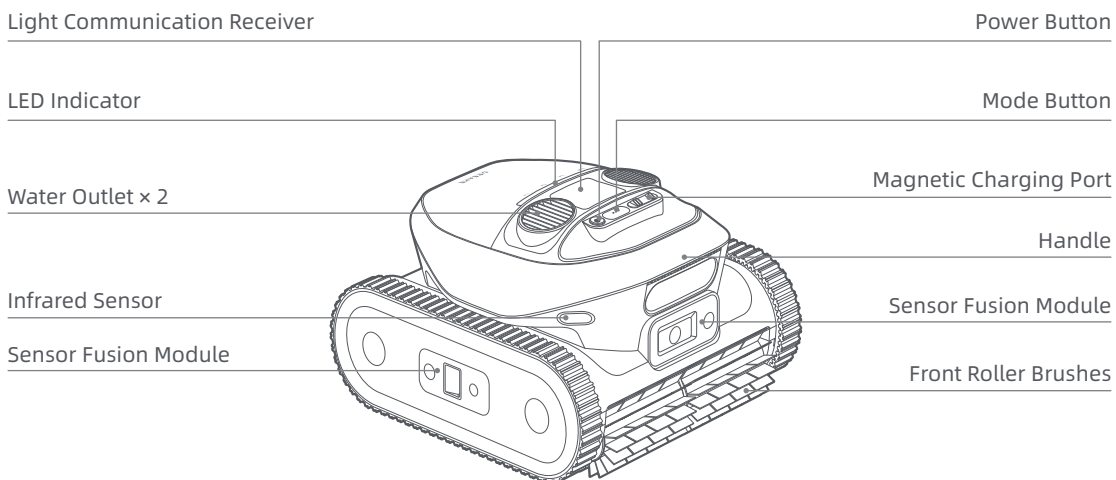

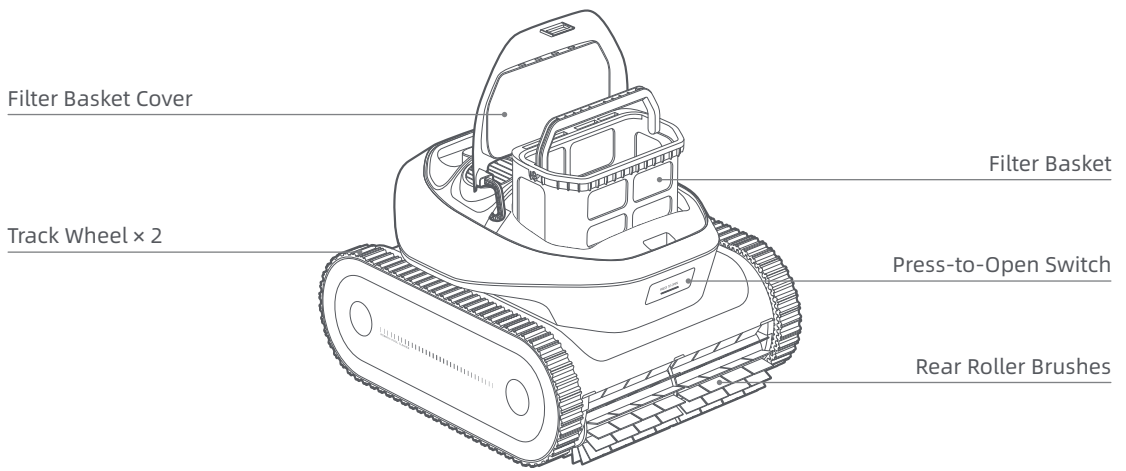

## 2.3 Controls on the Robot

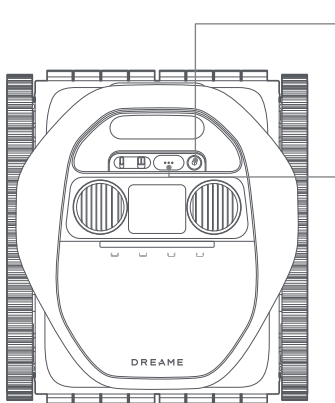

### ⏻ Power

- To turn the robot on or off, press and hold ⏻ for **3** seconds. The LED indicator will blink blue to show that the action was successful.

### ⋮ Mode

- Press ⋮ to choose a cleaning mode from: Standard, Floor only, Walls only, or Waterline only. The indicator light above the cleaning mode will illuminate when the mode is selected.

|   |   |  |   |
|---|---|--|---|
|  |  |  |  |
| Standard  | Floor only  | Walls only   | Waterline only  |

- To enable the Bluetooth pairing mode, press and hold ⋮ for **3** seconds. A blinking blue light indicates that the robot is in Bluetooth pairing mode.
- To factory reset the robot, hold ⋮ and then press ⏻ twice. The indicator light will blink white.

## 2.4 Status LED

| Light Effect    |  | Robot Status   |
|-----------------|--|--|
| Operation       | Blue (From the center to sides)                      | Powered on.  |
|                 | Blue (From sides to the center)                      | Powered off.   |
|                 | Breathing Blue (Slow)                                | In standby mode underwater.  |
|                 | Blue (From left to right, then from right to left)   | Performing tasks underwater.   |
|                 | Solid Blue   | The cleaning mode is selected.<br>Selected via the app: The entire light strip illuminates.<br>Selected through the mode button: The light illuminates above the corresponding icon. |
|                 | Orange   | Low battery level.   |
|                 | Blinking purple                                      | The cleaning task is paused by the remote.   |
| Charging        | Purple (From left to right, then from right to left) | Performing tasks underwater (Initiated by the remote).   |
|                 | Blinking Green                                       | The robot is charging. The light strip indicates the charging progress.  |
|                 | Solid Green  | The battery is fully charged.  |
| Error           | Solid Red  | Overheating protection is triggered.   |
|                 | Solid Red  | An error has occurred.   |
| Connection      | Blinking Blue (Rapid)                                | In Bluetooth pairing mode.   |
| Firmware Update | Colourful Flowing Light                              | Performing OTA updates.  |

## 2.5 Remote







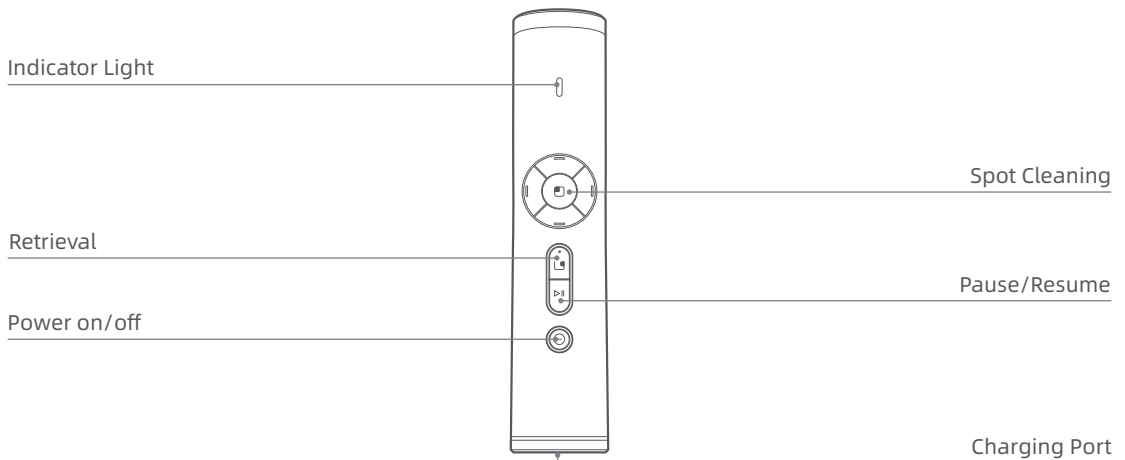

The robot comes with a remote that makes it easy to start or pause cleaning, guide the robot to a specific location, or retrieve it from the pool. It communicates with the robot underwater using light signals.

### Specifications

|                       | Remote Control | Light Communication Receiver |
|-----------------------|----------------|------------------------------|
| IP protection         | /              | IPX8                         |
| Operation Temperature | -10~50°C       | -20~55°C                     |
| Run Time              | 1.5 hrs        | /                            |
| Charging Time         | 5 hrs          | /                            |
| Warranty Period       | 2 years        | 2 years                      |

### 2.5.1 Controls on the Remote



| Button  | Robot Status   |
|---|--|
|  | Press and hold to move the robot forward.  |
|  | Press and hold to move the robot backward.   |
|  | Press and hold to rotate the robot counterclockwise.   |
|  | Press and hold to rotate the robot clockwise.  |
|  | Press to instruct the robot to climb to the waterline and wait for retrieval.                        |
|  | Press to pause or resume the current task.   |
|  | Press and hold for <b>1</b> second to power on the remote, and for <b>3</b> seconds to power it off. |
|  | Press to start a spot cleaning task.   |

## 2.5.2 Indicator Light on the Remote

|                  | Color                   | Meaning  |
|------------------|-------------------------|--|
| <b>Operation</b> | Orange                  | Low battery level (below 30%).   |
|                  | Green                   | Battery level is sufficient.   |
|                  | Blinking Red            | Overheating protection is triggered. The buttons are temporarily disabled and will resume function once it cools down. |
| <b>Charging</b>  | Blinking Orange / Green | Charging; color depends on the battery level.  |
|                  | Solid Green             | Fully charged.   |

### Notes:

- The remote will turn off automatically after 10 minutes of inactivity.
- When the battery is low, connect the remote to the charger and plug it into a power outlet.

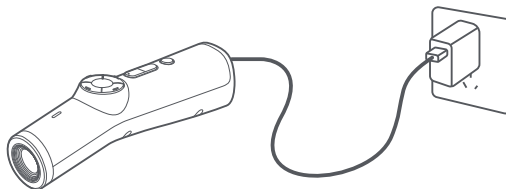

# 3. Preparations for First Time Use

## 3.1 Charging

**CAUTION:**

- Do not charge the robot in direct sunlight.
- Before charging, ensure there is no residual water on the magnetic charging port. If so, wipe the magnetic charging port dry.

- 1 Connect the magnetic charging connector to the robot's charging port and plug the charger into an electrical outlet.

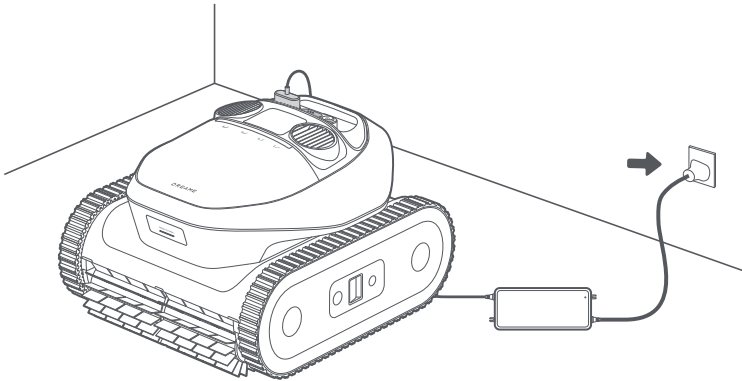

- 2 Fully charge the battery, then disconnect the charger. Press and hold  for 3 seconds to turn on the robot.

**Note:** The LED indicator blinks while charging and turns solid green once fully charged.

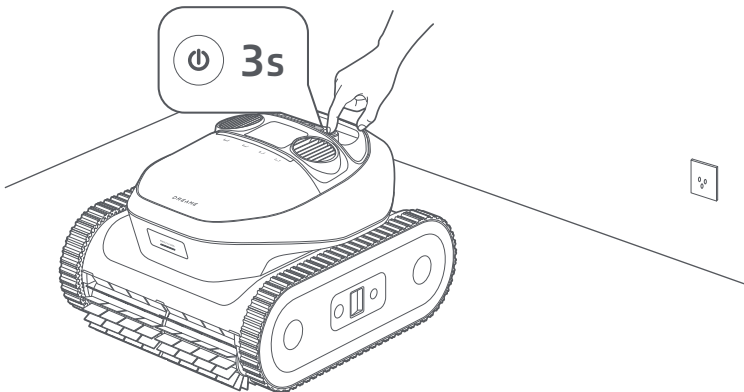

## 3.2 Install the Dreamehome App

Scan the QR code below to download the Dreamehome app, or search for "Dreamehome" in the App Store or Google Play. After installation is complete, please create an account and log in.



OR



### Before setting up the network, please check the following:

- Ensure the robot is turned on.
- Ensure that both your mobile device and the robot are within the same Wi-Fi network coverage range with a strong signal.
- Ensure the current Wi-Fi network is the single-band network of 2.4 GHz frequency or the dual-band network of 2.4/5 GHz frequency.
- Ensure the Bluetooth function on your mobile device is enabled.
- Bring the phone close to the robot (within 1m).

## 3.3 Get Your Robot Online

① Open Dreamehome app.

② You can add your robot in one of the following methods:

- a. Scan QR code to connect: Navigate to **Device** and tap **Scan QR code to connect**. Scan the QR code located either on the robot's top cover or inside it. Follow the onscreen instructions to complete the connection.
- b. Add manually: Go to **Device** and tap **Add**. Select your robot model. Follow the onscreen instructions to complete the connection.

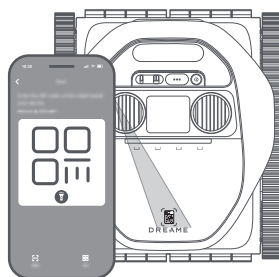
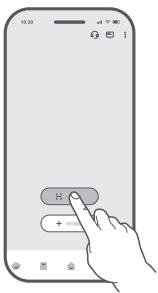

OR

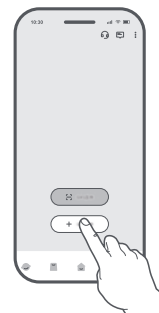



**Note:** Press and hold  on the robot for **5** seconds to activate Bluetooth pairing mode. The indicator light will blink blue when the robot is ready to pair.

### How to unbind the robot?



The robot is automatically bound to the Dreamehome account once pairing is successful. Each device can only be bound to one account. It cannot be bound to another account at the same time.

To pair the robot with a new account, you need to unbind it first. To unbind it:

1. Open the Dreamehome app. Go to .
2. If you have multiple robots bound to your Dreamehome account, swipe left or right to access the page of the robot you want to edit.
3. Tap  in the upper right corner.
4. Select **Delete**.



### How to log out of your Dreamehome account or delete it?

To log out or delete your account:

1. Open the Dreamehome app. Go to  >  > **Account**.
2. Select **Log Out** or **Delete Account**.

### How to share your robot?

To share your robot with family or friends:

1. Open the Dreamehome app and go to .
2. If you have multiple robots bound to your Dreamehome account, swipe left or right to access the page of the robot you want to share.
3. Tap  in the upper right corner.
4. Select **Device Sharing**.

**Note:** Dreame development team will continuously conduct **OTA (Over-the-Air)** updates and maintenance on the firmware and app. Please check for update notifications or enable the **Auto-update** function to keep the firmware and app up-to-date and enjoy more features.

## 4. Operations

**WARNING:** Do not interfere with the robot during underwater operation.

### **CAUTION:**

- Ensure that no humans or pets are in the pool. Remove any objects from the pool to prevent interference with the robot's operation and to avoid potential damage to the robot.
- Please turn off the pool circulation or heating system before cleaning.

**IMPORTANT:** Ensure the robot is fully charged before use.

# 4.1 Select Cleaning Mode

## 4.1.1 Select via the App

With the Dreamehome app, you can access tailored cleaning solutions, adjust parameters based on your specific needs, and view detailed information of the cleaning session.

**Note:** App control is not available during a cleaning cycle due to lack of network connections.

1 Navigate to the Device page.



2 Choose a cleaning mode.

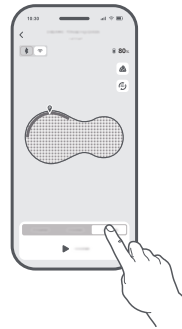

3 Customize your settings.

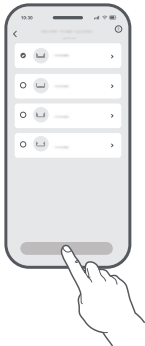

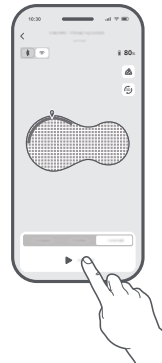

4 Tap **Start**. Wait until the entire light strip turns solid blue before proceeding.



| Cleaning Mode  | Coverage  |
|--|---|
| Zone Cleaning  | Zone cleaning may not be available depending on your pool's layout. After the initial mapping, the robot may automatically divide the pool into separate zones. You can choose one or more zones to be cleaned. |
| Custom Cleaning  | You can customise the cleaning area, select one or more of the four available cleaning modes, and fine-tune settings for each.  |
| For complex pool layouts, the robot will automatically switch to Flexible Path Cleaning for optimal cleaning efficiency. You can also select this mode in the app if S-shaped cleaning is not effective. |   |





### 4.1.2 Select through the Mode Button

The robot can be operated for pool cleaning without a network connection. Set up your cleaning task by pressing the buttons directly on the robot—no complicated steps required—before you submerge it.

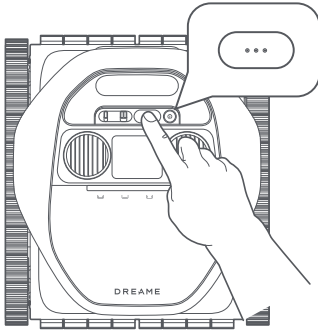
- 1 Press and hold  for 3 seconds to turn on the robot.
- 2 Select a cleaning mode by pressing  on the robot. The indicator light will illuminate above the corresponding icon.

**Note:** If no mode is selected, the robot will run in Standard mode by default.



| Cleaning Mode  | Coverage   |
|--|--|
|  Standard       | Clean the pool floor first, followed by the walls and waterline. |
|  Walls Only     | Clean the pool walls once.                                       |
|  Floor Only     | Clean the pool floor once.                                       |
|  Waterline Only | Clean the waterline once.  |

## 4.2 Start Cleaning

- 1 Submerge the robot in the pool.

### Notes:

- The robot will automatically turn off after 10 minutes of inactivity when not in the water.
- The pump motor and track wheels will activate only after the robot lands on the pool floor.
- When placing the robot in the water, keep it at least 20 cm / 6.87 in away from the pool wall to prevent damage.

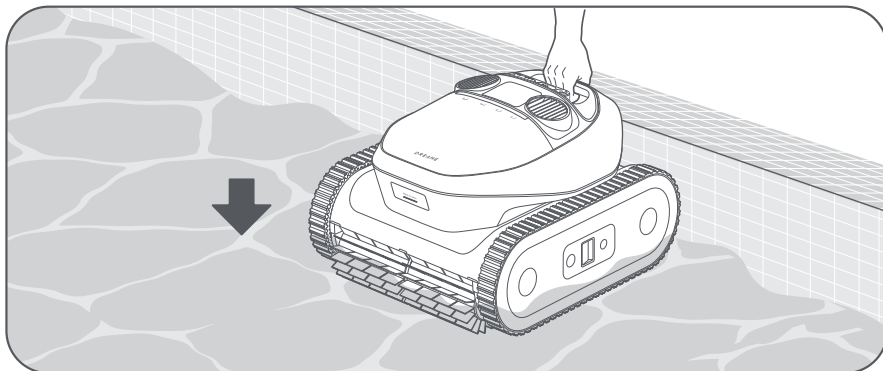

- ② After the robot lands stably on the pool floor, it will perform sensor calibration for 5 seconds. The cleaning cycle will begin as soon as the robot completes the calibration.

**Notes:**

- If the initial calibration is unsuccessful, the robot will retry.
- Network connections aren't available while the robot is underwater.

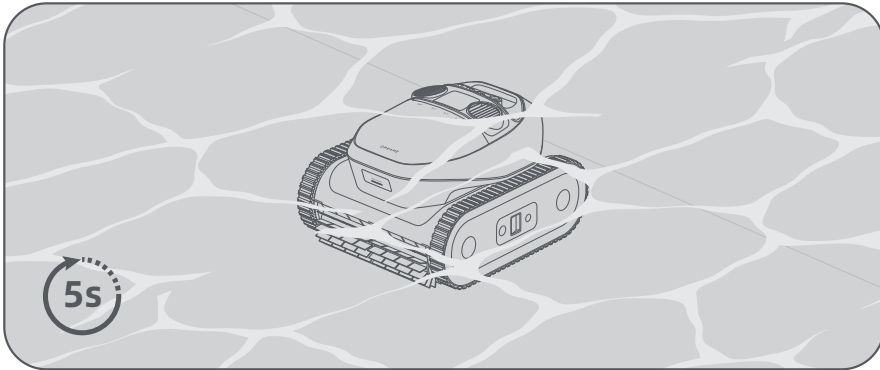

Before cleaning, the robot needs to navigate the pool to locate itself. Once it reaches the pool floor, it will autonomously explore the area, identifying the pool's edges to complete the initial mapping.

**Note:** The robot can save up to 3 maps. After maps are saved, you can switch or delete them from  > **Map Management**.

### 4.3 Cleaning Path

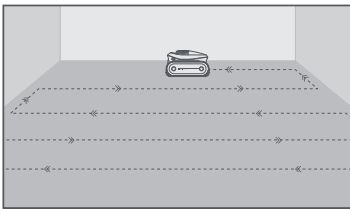

Clean Pool Floor

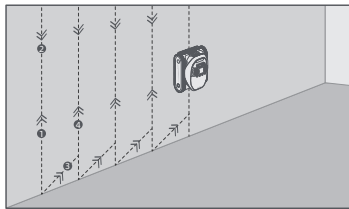

Clean Pool Wall

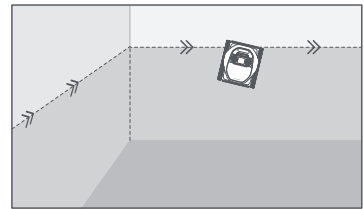

Clean Waterline

## 4.4 Retrieve

### Important:

- Please be careful when lifting the robot out of the pool, as it becomes heavier when filled with water.
- After each use, please drain any remaining water from the robot and ensure it is completely dry.

### When the robot is waiting at the waterline:

- 1 Grab the robot by the handle and remove it from water.
- 2 The water contained in the robot will be released automatically to make the robot lighter for easier retrieval. If you do not remove the robot within **5** minutes, it will return to the floor near the wall and enter Eco mode.

### Notes:

- The robot will automatically climb up the wall and wait at the waterline for 5 minutes when the battery is low, an error occurs, or the cleaning cycle is complete.
- Based on the pool's layout and mapping, the app may display retrieval areas for you to choose from.
- In Eco mode, you can use the remote to wake up the robot and bring it back to the pool wall for retrieval.

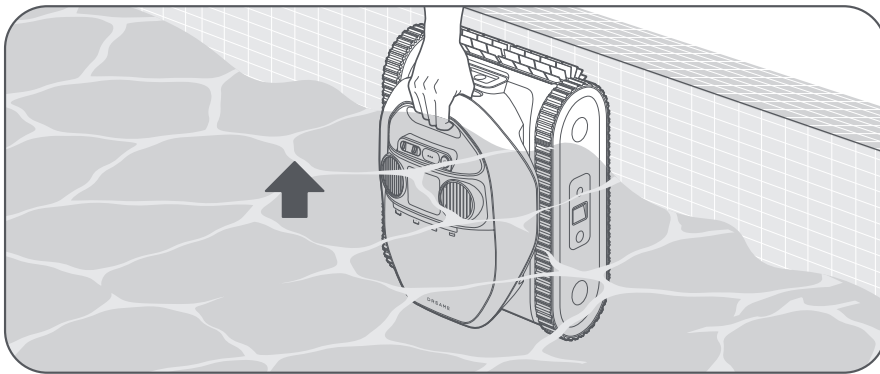

### When the robot is waiting on the pool floor:

- 1 Attach the hook to a standard pool cleaning pole (not included).
- 2 Secure the hook onto the robot handle and bring the robot to the waterline.

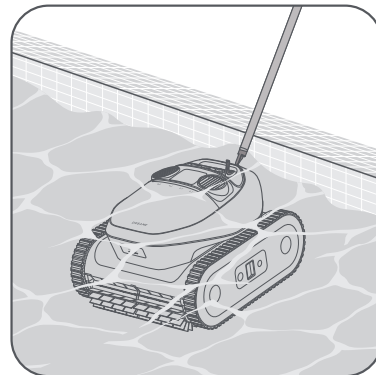
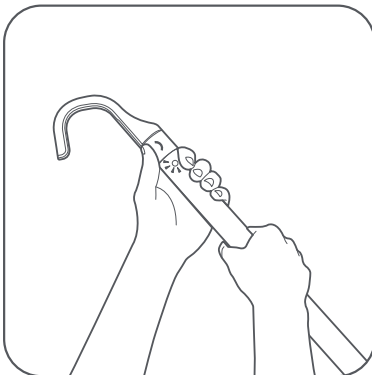

**Note:** The robot will wait near the wall and turn off automatically when the battery level is low.

- 3 Pull up the robot by the handle and hold it vertically to allow any remaining water to drain.

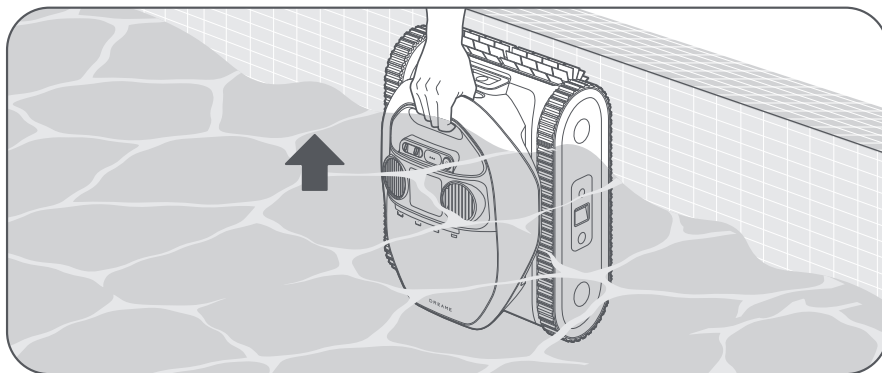

## 4.5 Data Synchronization Upon Surfacing

When the robot is out of the water and resumes network connections, it will initiate data transmission with the app. This allows you to access detailed information about the cleaning session, including the duration, area covered and any issues encountered.

### Notes:

- Ensure that both the robot and your phone are in a Wi-Fi environment with a strong signal to enable successful data transmission between the robot and your mobile device.
- Please be aware that the data of the cleaning cycle may be subject to inaccuracies depending on the pool's complexity.

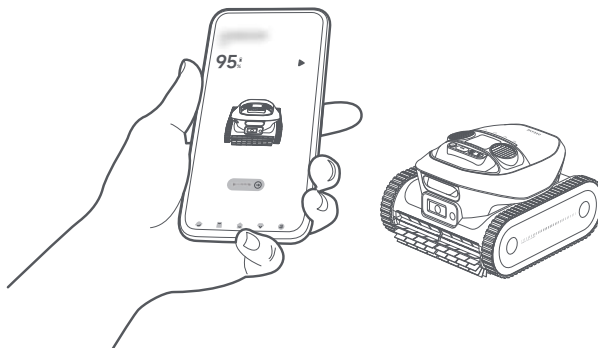

## 4.6 Underwater Remote Control

### Important:

- Strong sunlight may disrupt the remote's signal.
- The remote has a maximum range of **7 m** from the robot.

### 4.6.1 Guide the Robot

- 1 Point the remote at the robot, then press ▷ || to stop the current cleaning cycle. The indicator light will blink purple.
- 2 Press and hold the arrow button to guide it to the desired location.
- 3 Release the arrow button to stop the robot's movement.

#### Notes:

- If you press ▷ || while the robot is on the pool wall, it will first move to the pool floor and wait for the next command.
- When using the remote to direct the robot, ensure you continuously point it at the robot.

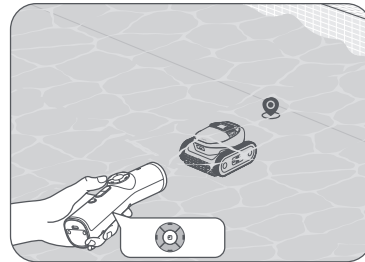
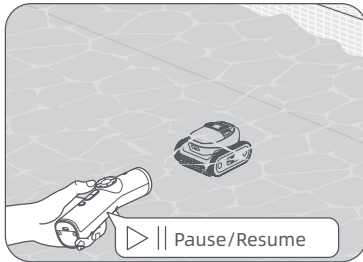

### 4.6.2 Spot Cleaning

- 1 Direct the robot to the specific location you want it to clean.
- 2 Press □, and the robot will begin cleaning the immediate area surrounding it. The indicator light will blink purple from left to right and from right to left.

**Note:** In Spot Cleaning mode, pressing ▷ || will stop the task and it cannot be resumed.

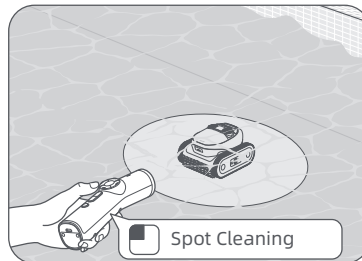

### 4.6.3 Retrieve

Press the □ button, and the robot will climb up the wall and wait at the waterline for 5 minutes.

#### Notes:

- If you do not remove the robot within 5 minutes, it will return to the floor.
- In Retrieval mode, pressing ▷ || will stop the task and it cannot be resumed.

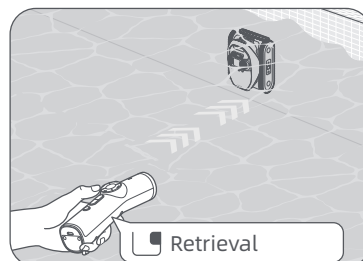

# 5. Cleaning and Maintenance

## 5.1 Clean the Filter Basket

After each use, it is recommended to rinse the filter basket to prevent clogging.

- 1 Push the filter basket button located at the front of the robot to open the filter basket cover.

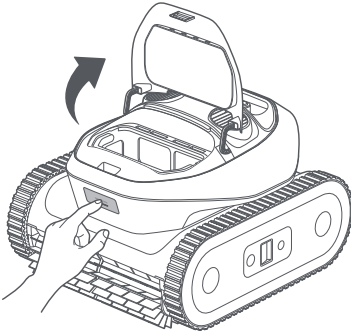

- 2 Take out the filter basket by the handle.

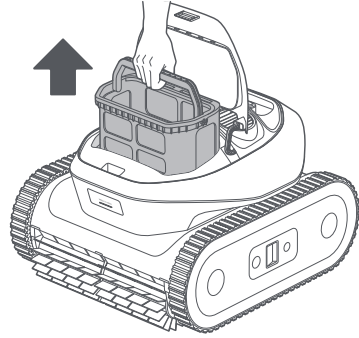

- 3 Open the latch to release the bottom lid of the filter basket. Empty all debris such as hair, twigs or sand.

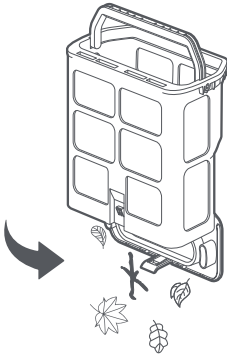

- 4 Rinse the filter basket thoroughly with a hose.

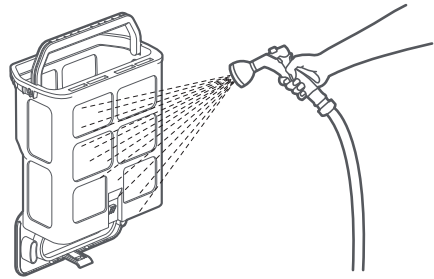

- 5 Put the filter basket back into the robot.

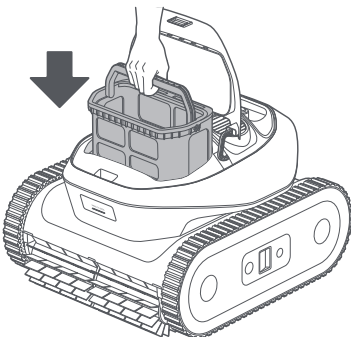

- 6 Close the filter cover.

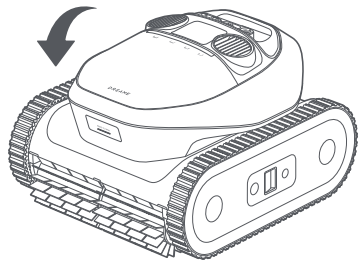

## 5.2 Clean the Water Outlets and Roller Brushes

**CAUTION:** Please turn off the robot before cleaning to prevent injury.

After each use, ensure that the water outlets and roller brushes are free from hair, dirt, and other debris. If necessary, rinse them with a hose. Wipe the magnetic charging port and sensors dry after cleaning.

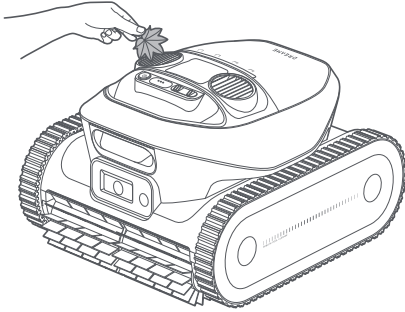

Water Outlets

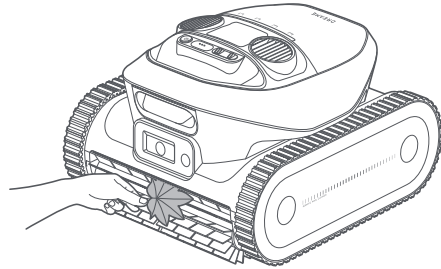

Roller Brushes

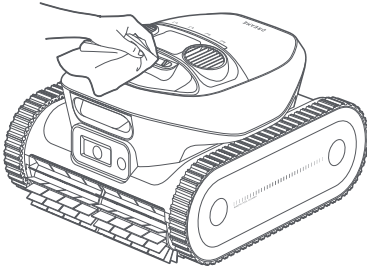

Magnetic Charging Port

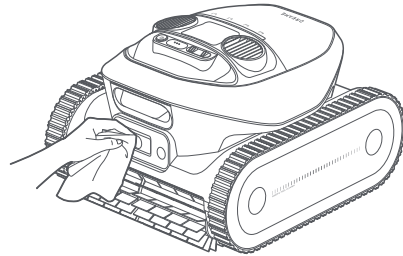

Sensor Fusion Module

It is recommended to regularly check the condition of the filter basket and the roller brushes, and replace them as needed to ensure optimal cleaning performance. If replacements are necessary, please reach out to the after-sales team for assistance.

## 6. Winter Storage and Transport

- ❶ Remove the robot from the pool and drain all water.
- ❷ Turn off the robot and disconnect it from the power source before storage. It is recommended to store the robot with a battery level of 80 -100%.
- ❸ Store the robot in a place with an ambient temperature between -20 °C (-4 °F) and 55 °C (131 °F). Ensure the following conditions are met:
  - Store the robot indoors in a cool, dry location, protected from direct sunlight, rain, or frost.
  - Keep the robot away from extreme temperatures, open flames, and areas accessible to children.
  - Protect it from dust if stored for an extended period.
  - Before using the robot again, please charge the battery fully.

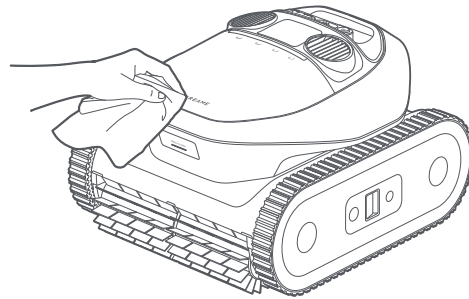

## 7. Troubleshooting

| Issues  | Causes  | Solutions  |
|---|---|--|
| The robot fails to connect to the app.  | <ol style="list-style-type: none"> <li>1. The robot is operating underwater.</li> <li>2. There is an issue with the robot's Wi-Fi or Bluetooth connection.</li> </ol>   | <ol style="list-style-type: none"> <li>1. Ensure the robot is not submerged in water.</li> <li>2. Ensure that the Wi-Fi router is functioning correctly.</li> <li>3. If the issue persists, please contact after-sales service.</li> </ol> |
| The robot fails to move along the boundary of the pool floor.                   | Sensors may be blocked by debris or malfunctioning.   | <ol style="list-style-type: none"> <li>1. Clean all sensors thoroughly and try again.</li> <li>2. If the issue persists, contact after-sales service.</li> </ol>   |
| The robot fails to stick closely to the pool wall while cleaning the waterline. | The filter basket may be clogged with debris.   | Clean the filter basket thoroughly before trying again.  |
| The robot fails to move in an S-shaped pattern while cleaning the pool floor.   | <ol style="list-style-type: none"> <li>1. Sensors may be blocked by debris or malfunctioning.</li> <li>2. The filter basket may be clogged with debris.</li> <li>3. The roller brushes may be entangled or clogged with debris.</li> <li>4. The robot may switch to Flexible Path Cleaning automatically if the pool shape is too complex.</li> </ol> | <ol style="list-style-type: none"> <li>1. Clean all sensors promptly.</li> <li>2. Clean the filter basket promptly.</li> <li>3. Ensure the roller brushes are free from tangles and debris, then try again.</li> </ol>                     |

| Issues   | Causes   | Solutions  |
|--|--|--|
| The robot is unable to move or is moving slowly on the pool floor.         | <ol style="list-style-type: none"> <li>1. Sensors may be blocked by dirt or malfunctioning.</li> <li>2. The filter basket may be clogged with dirt or debris.</li> <li>3. Debris may be obstructing the drive gears.</li> </ol>  | <ol style="list-style-type: none"> <li>1. Clean all sensors thoroughly.</li> <li>2. Ensure the roller brushes are free from tangles and debris.</li> <li>3. Try to move the track wheels forward or backward to remove any obstructions between the drive gears.</li> </ol>                |
| The pool map is not displayed in the app.                                  | <ol style="list-style-type: none"> <li>1. The robot was unable to map the pool.</li> <li>2. The robot may be stuck during mapping.</li> </ol>  | <ol style="list-style-type: none"> <li>1. The pool shape is not yet supported.</li> <li>2. Recreate the pool map, then start the cleaning cycle.</li> </ol>  |
| Charging fails.  | <ol style="list-style-type: none"> <li>1. Excess water residue on the magnetic charging port.</li> <li>2. The magnetic charger may be damaged.</li> </ol>  | <ol style="list-style-type: none"> <li>1. Dry the charging port thoroughly before attempting to charge again.</li> <li>2. If the issue persists, please contact after-sales service.</li> </ol>  |
| The cleaning results are not as good as expected.                          | <ol style="list-style-type: none"> <li>1. The filter basket is full or clogged with debris.</li> <li>2. Residual debris inside the filter basket compartment is reducing suction power.</li> <li>3. The suction power of the current cleaning mode may be insufficient.</li> </ol>                 | <ol style="list-style-type: none"> <li>1. Promptly clean the filter basket.</li> <li>2. Use a pressure washer to clean the filter basket compartment and remove any debris.</li> <li>3. Increase the suction power to a stronger setting and restart the cleaning process.</li> </ol>      |
| The robot can't climb up the pool wall.                                    | <ol style="list-style-type: none"> <li>1. The filter basket is full or clogged with debris.</li> <li>2. The curvature of the wall is too steep, causing the robot to become stranded.</li> </ol>   | <ol style="list-style-type: none"> <li>1. Promptly clean the filter basket.</li> <li>2. The robot is not designed to navigate pool walls with excessive curvature.</li> </ol>  |
| The LED indicator on the robot blinks red when it sinks to the pool floor. | <ol style="list-style-type: none"> <li>1. There may be an issue with the sensors.</li> <li>2. There may be a malfunction in the drive motor.</li> </ol>  | <ol style="list-style-type: none"> <li>1. Place the robot on a flat, even surface and restart it. Wait for <b>30</b> seconds before submerging the robot again and trying once more.</li> <li>2. If the issue persists, please contact after-sales service.</li> </ol>                     |
| The robot is stuck.  | The robot is stuck on the pool floor and unable to escape.   | Manually retrieve the robot and restart the cleaning cycle.  |
| The robot does not respond to the remote.                                  | <ol style="list-style-type: none"> <li>1. Strong sunlight and water conditions can interfere with the remote's communication with the robot.</li> <li>2. The robot's battery may be too low to respond to commands from the remote.</li> <li>3. The battery in the remote might be low.</li> </ol> | <ol style="list-style-type: none"> <li>1. Keep the distance between the remote and the robot within 7 m during operation.</li> <li>2. Retrieve the robot from the pool by the hook, charge it, and try again.</li> <li>3. Charge the remote with the designated charging cable.</li> </ol> |

# 8. Specifications

|                               |  |
|-------------------------------|--|
| <b>Product Name</b>           | <b>Robotic Pool Cleaner</b>                        |
| <b>Brand</b>                  | <b>Dreame</b>                                      |
| <b>Model</b>                  | <b>PIXZ4110</b>                                    |
| <b>Dimensions (W×L×H)</b>     | 470.2 × 423.8 × 281.2 mm ( 1.54 × 1.39 × 0.923 ft) |
| <b>Weight</b>                 | 12.1 kg ( 26.68 lbs)                               |
| <b>Pool Type</b>              | In-Ground & Above-Ground                           |
| <b>Cleaning Coverage</b>      | Floor, Walls, Waterline                            |
| <b>Working Voltage</b>        | 21.6 Vdc   |
| <b>Charger Model</b>          | EU: GM95-252300-2DG CH: GM95-252300-SDG            |
| <b>Charger Input</b>          | 100-240 V ~ 50/60 Hz                               |
| <b>Charger Output</b>         | 25.2 V === 3 A                                     |
| <b>Operation Frequency</b>    | 2400-2483.5 MHz                                    |
| <b>Battery</b>                | Lithium-ion battery                                |
|                               | G2415-6S3P-MMEV                                    |
|                               | 9600 mAh   |
| <b>Charge Temperature</b>     | 0°C ~40°C (32 °F ~104 °F)                          |
| <b>Storage Temperature</b>    | -20° C~45° C (-4° F~113° F) RH<=75%                |
| <b>Maximum Pool Area</b>      | 200 m <sup>2</sup> ( 2152.78 sq.ft)                |
| <b>Brush Type</b>             | Active Front and Rear TPU Brushes                  |
| <b>Motor Type</b>             | Brushless Pump Motor x2/Brushless Drive Motor x2   |
| <b>Maximum Suction Power</b>  | 30 m <sup>2</sup> /h                               |
| <b>Run Time</b>               | 3-5 hrs  |
| <b>Charging Time</b>          | 4-5 hrs  |
| <b>Filter Basket Capacity</b> | 4.5 L  |
| <b>Cleaning Mode</b>          | Floor/Wall/Waterline/Standard                      |
| <b>Remote Control</b>         | Yes  |

\* The above statistics are from Dreame Laboratory and may vary depending on the operating conditions.

| Standards    | Frequency band  |
|--------------|-----------------|
| Bluetooth    | 2402 - 2480 MHz |
| WiFi (20MHz) | 2412 - 2472 MHz |
| WiFi (40MHz) | 2422 - 2462 MHz |

# Instructions originales

|  |     |
|--|-----|
| 1. Consignes de sécurité .....                         | P27 |
| 2. Présentation du produit .....                       | P33 |
| 3. Préparatifs en vue de la première utilisation ..... | P38 |
| 4. Fonctionnement .....                                | P40 |
| 5. Nettoyage et entretien .....                        | P47 |
| 6. Stockage et transport en hiver .....                | P49 |
| 7. Résolution des pannes .....                         | P49 |
| 8. Caractéristiques .....                              | P51 |

## Sommaire

# 1. Consignes de sécurité

## 1.1 Règles de sécurité

- LISEZ ET SUIVEZ TOUTES LES INSTRUCTIONS.
- CONSERVEZ CES INSTRUCTIONS.
- Retirez le robot nettoyeur de la piscine avant de laisser les gens entrer dans la piscine.
- Lors de l'examen du robot de nettoyage, assurez-vous que le robot de nettoyage est éteint.
- Chargez la batterie uniquement à des températures comprises entre 5 ° C et 45 ° C / 41 ° F et 113 ° F.
- Cet appareil peut être utilisé par des enfants à partir de 8 ans et par des personnes dont les capacités physiques, sensorielles ou mentales sont réduites ou qui manquent d'expérience et de connaissances, à condition qu'elles aient été supervisées ou qu'elles aient reçu des instructions concernant l'utilisation de l'appareil en toute sécurité et qu'elles comprennent les risques encourus. Les enfants ne doivent pas jouer avec l'appareil. Les enfants ne doivent pas effectuer le nettoyage et l'entretien sans supervision.
- L'appareil ne doit être connecté qu'à un circuit d'alimentation protégé par un disjoncteur de fuite à la terre (DDFT). Ce disjoncteur doit être testé régulièrement. Pour tester le disjoncteur de fuite à la terre, appuyez sur le bouton de test. Le disjoncteur de fuite à la terre doit interrompre le courant. Appuyez sur le bouton de réinitialisation. Le courant devrait être rétabli. Si le disjoncteur de fuite à la terre ne fonctionne pas de cette manière, c'est qu'il est défectueux. Si le disjoncteur de fuite à la terre interrompt l'alimentation de l'unité d'alimentation sans que le bouton d'essai ne soit enfoncé, un courant de terre peut circuler, indiquant la possibilité d'un choc électrique. N'utilisez pas l'unité d'alimentation. Débranchez l'unité d'alimentation et contactez le fabricant pour obtenir de l'aide.
- N'utilisez que le chargeur de batterie d'origine.
- Le chargeur de batterie doit être alimenté par un dispositif à courant différentiel résiduel (DDR) dont le courant de fonctionnement résiduel nominal ne dépasse pas 30 mA.
- Le cordon d'alimentation n'est pas remplaçable par l'utilisateur. Si le cordon d'alimentation est endommagé, cessez d'utiliser le chargeur de batterie et contactez le centre de service pour le faire réparer. N'utilisez pas de rallonge pour connecter le chargeur de batterie à l'alimentation électrique ; prévoyez une prise de courant correctement située.
- N'UTILISEZ PAS le robot nettoyeur de piscine et/ou sa batterie/son bloc

d'alimentation en cas de dommages mécaniques du robot nettoyeur de piscine et/ou de sa batterie.

- Pour éviter tout risque d'incendie et de brûlure, N'ouvrez PAS, N'écrasez PAS, NE chauffez PAS ou NE brûlez PAS le boîtier de la batterie.
- Tenez les mains et les doigts à l'écart de la zone du moteur de la roue et du mécanisme de la courroie d'entraînement afin d'éviter toute blessure.
- Placez le chargeur de batterie à au moins 3,5 m/11,48 ft du bord de la piscine pendant le fonctionnement.
- Pour une protection continue contre les risques d'électrocution, placez le chargeur de batterie à au moins 11 cm au-dessus du sol.
- Lorsque vous soulevez le robot nettoyeur de piscine, veillez à ne pas vous blesser au dos.
- N'utilisez pas le robot nettoyeur de piscine si vous avez ajouté un floculant liquide ou tout autre clarifiant à l'eau de la piscine. Ces substances obstruent et endommagent les filtres du robot.
- La batterie au lithium-ion de ce produit n'est pas remplaçable. Elle doit être recyclée dans des centres de recyclage électronique certifiés qui acceptent les batteries. Les batteries NE doivent PAS être jetées à la poubelle ou dans les bacs de recyclage municipaux. Ne démontez pas la batterie.
- La pompe ne doit pas être utilisée lorsque des personnes se trouvent dans l'eau.
- Débranchez la pompe du réseau d'alimentation avant d'effectuer des opérations d'entretien telles que le nettoyage du filtre.
- N'utilisez que le bloc d'alimentation fourni avec l'appareil.

## 1.2 Déclaration FCC/IC

Cet appareil est conforme à la partie 15 des règles de la FCC/au(x) RSS(s) exempt(s) de licence du ministère de l'Innovation, des Sciences et du Développement économique du Canada. Le fonctionnement est soumis aux deux conditions suivantes : (1) cet appareil ne doit pas provoquer d'interférences nuisibles. (2) cet appareil doit accepter toute interférence reçue, y compris les interférences susceptibles de provoquer un fonctionnement indésirable.

Les changements ou modifications non expressément approuvés par la partie responsable de la conformité peuvent annuler l'autorité de l'utilisateur à faire fonctionner l'équipement.

Cet équipement a été testé et déclaré conforme aux limites d'un appareil numérique de classe B, conformément à la partie 15 des règles de la FCC. Ces limites sont conçues pour fournir une protection raisonnable contre les interférences nuisibles dans une installation résidentielle. Cet

équipement génère, utilise et peut émettre de l'énergie de fréquence radio et, s'il n'est pas installé et utilisé conformément aux instructions, peut causer des interférences nuisibles aux communications radio. Cependant, il n'y a aucune garantie que des interférences ne se produiront pas dans une installation particulière. Si cet équipement provoque des interférences nuisibles à la réception radio ou télévision, ce qui peut être déterminé en allumant et en éteignant l'équipement, l'utilisateur est encouragé à essayer de corriger les interférences en prenant une ou plusieurs des mesures suivantes :

- Réorientez ou déplacez l'antenne de réception.
- Augmentez la distance entre l'équipement et le récepteur.
- Branchez l'appareil sur une prise de courant située sur un circuit différent de celui sur lequel le récepteur est branché.
- Consultez le revendeur ou un technicien radio/TV expérimenté pour obtenir de l'aide.

### 1.3 Rappel MPE

Pour satisfaire aux exigences de la FCC/IC en matière d'exposition aux radiofréquences, une distance de séparation de 20 cm / 7,87 po ou plus doit être maintenue entre l'antenne de cet appareil et les personnes pendant le fonctionnement de l'appareil. Pour garantir la conformité, il n'est pas recommandé d'opérer à une distance inférieure à celle-ci.

### 1.4 INSTRUCTIONS IMPORTANTES EN MATIÈRE DE SÉCURITÉ

Lors de l'installation et de l'utilisation de cet équipement électrique, il convient de toujours respecter les mesures de sécurité de base, notamment les suivantes :

- **LISEZ ET SUIVEZ TOUTES LES INSTRUCTIONS**
- **(Pour tous les appareils) AVERTISSEMENT - Pour réduire les risques de blessures, ne laissez pas les enfants utiliser ce produit sans les surveiller étroitement à tout moment.**

- a) Prévenez les démarrages intempestifs. Assurez-vous que l'interrupteur est en position d'arrêt avant de brancher la batterie, de prendre ou de transporter l'appareil. Le fait de porter l'appareil avec le doigt sur l'interrupteur ou de mettre sous tension un appareil dont l'interrupteur est allumé favorise les accidents.
- b) Rechargez uniquement avec le chargeur spécifié par le fabricant. Un chargeur adapté à un type de batterie peut présenter un risque d'incendie lorsqu'il est utilisé avec un autre type de batterie.
- c) N'utilisez les appareils qu'avec des batteries spécialement conçues à cet effet. L'utilisation d'autres batteries peut entraîner des risques de

blessures et d'incendie.

- d) Lorsque la batterie n'est pas utilisée, tenez-la à l'écart d'autres objets métalliques, comme des trombones, des pièces de monnaie, des clés, des clous, des vis ou d'autres petits objets métalliques, qui peuvent se connecter d'une borne à l'autre. La mise en court-circuit des bornes de la batterie peut provoquer des brûlures ou un incendie.
- e) Dans des conditions abusives, du liquide peut être éjecté de la batterie ; évitez tout contact. En cas de contact accidentel, rincez à l'eau. En cas de contact du liquide avec les yeux, consultez de toute urgence un médecin. Le liquide éjecté de la batterie peut provoquer des irritations ou des brûlures. (Ce conseil est considéré comme correct pour les types de cellules NiMh, NiCd, plomb-acide et lithium-ion conventionnelles. Si ces conseils sont incorrects pour un modèle de cellule différent, ils peuvent être remplacés par les conseils corrects.)
- f) N'utilisez pas de batterie ou d'appareil endommagé ou modifié. Les batteries endommagées ou modifiées peuvent avoir un comportement imprévisible et provoquer un incendie, une explosion ou un risque de blessure.
- g) N'exposez pas une batterie ou un appareil au feu ou à une température excessive. L'exposition au feu ou à une température supérieure à 130 ° C peut provoquer une explosion. La température de 130 ° C peut être remplacée par la température de 265 ° F.
- h) Suivez toutes les instructions de chargement et ne chargez pas la batterie ou l'appareil en dehors de la plage de température spécifiée dans les instructions. Une charge incorrecte ou à des températures en dehors de la plage spécifiée peut endommager la batterie et augmenter le risque d'incendie.
- i) Confiez l'entretien à un réparateur qualifié qui n'utilisera que des pièces de rechange identiques. Cela permet de garantir la sécurité du produit.
- j) Ne modifiez pas et n'essayez pas de réparer l'appareil ou la batterie (le cas échéant), sauf si cela est indiqué dans les instructions d'utilisation et d'entretien.
- k) N'exposez pas l'appareil ou la batterie à des températures excessives.
- l) Soyez conscient du risque de court-circuit des bornes de l'appareil fonctionnant sur batterie ou de la batterie par des objets métalliques.
- m) La pile bouton du MCU ne doit pas être remplacée par le consommateur.



## 1.5 Élimination correcte de ce produit

Ce marquage indique que ce produit ne doit pas être éliminé avec les autres déchets ménagers dans l'ensemble de l'UE. Pour éviter que l'élimination incontrôlée des déchets ne nuise à l'environnement ou à la santé humaine, il convient de les recycler de manière responsable afin de promouvoir la réutilisation durable des ressources matérielles. Pour recycler votre appareil usagé, veuillez utiliser les systèmes de retour et de collecte, ou contacter le détaillant où le produit a été acheté. Ils peuvent recycler ce produit en toute sécurité.

La télésurveillance est destinée à l'usage privé absolu de lieux non publics, appartenant à des particuliers, à des fins d'autoprotection et de contrôle unique uniquement. Veuillez tenir compte des obligations légales locales en matière de protection des données en cas d'utilisation. Pas de surveillance des lieux publics, surtout dans un but clandestin et/ou de la part de l'employeur sans raisons justifiées. Une telle utilisation non justifiée se fait aux risques et à la responsabilité de l'utilisateur uniquement.

## 1.6 Symbols and Decals

|   |  |
|---|--|
|    | Avant de charger, lisez les instructions.  |
|    | Classe II  |
|    | Classe III   |
|    | Courant continu  |
|    | Courant alternatif   |
| IPX8  | Indice de protection   |
|    | Température de l'eau max. : 35 ° C/95° F   |
|    | Profondeur de travail maximale de 2,5 m  |
|  | <b>AVERTISSEMENT -</b><br>Ce produit ne doit pas être jeté avec les ordures ménagères ordinaires. Assurez-vous que le produit est recyclé en conformité avec les lois locales. |

## 1.7 Conditions de l'eau pour l'utilisation du robot

|  |                                      |
|--|--------------------------------------|
| <b>Chlore</b>                              | Max 4 PPM                            |
| <b>PH</b>                                  | 7,0-7,8                              |
| <b>Température</b>                         | 5-35 °C (42,8-95 ° F)                |
| <b>Sel</b>                                 | Maximum : 5 000 PPM                  |
| <b>Profondeur de l'eau</b>                 | 0,5-2,5 m (1,64-8,20 ft)             |
| <b>Protection contre les infiltrations</b> | IP68 pour robot nettoyeur de piscine |

# 2. Présentation du produit

## 2.1 Contenu de la boîte

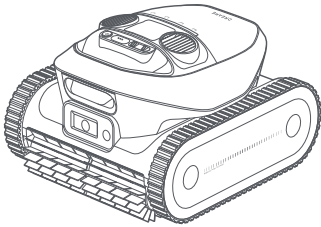

Robot

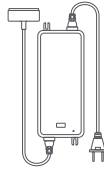

Chargeur magnétique

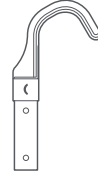

Crochet de récupération

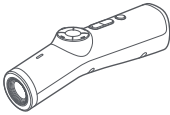

Télécommande

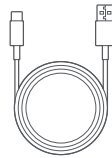

Câble de chargement  
(pour la télécommande)



Manuel d'utilisation et  
guide de démarrage rapide

**Remarque:** Les illustrations fournies dans ce document sont uniquement destinées à des fins de démonstration.

## 2.2 Structure

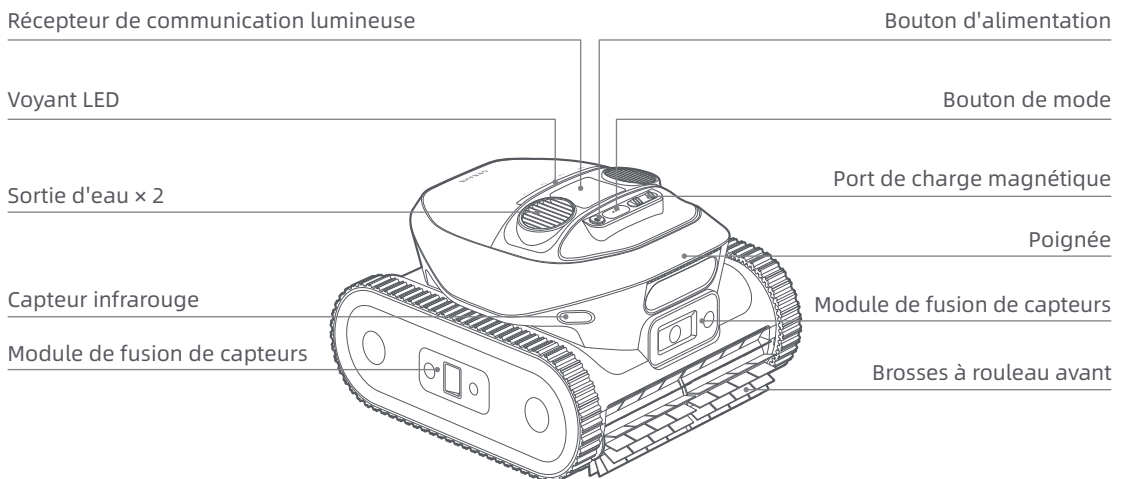

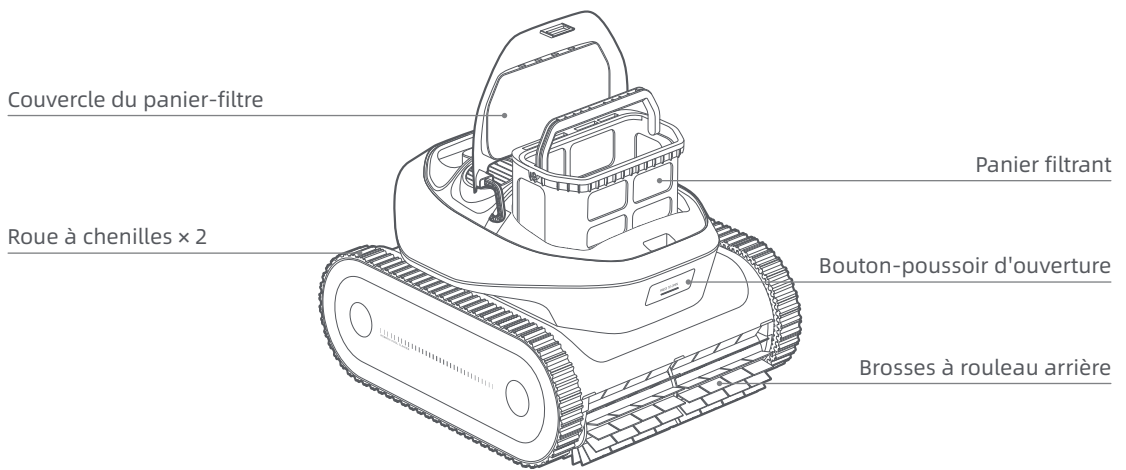

## 2.3 Commandes du robot

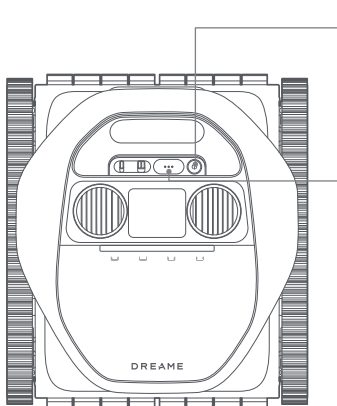

### ⏻ Alimentation

- Pour allumer ou éteindre le robot, maintenez ⏻ enfoncé pendant **3** secondes. Le voyant LED clignote en bleu pour indiquer que l'action a réussi.

### ⋮ Mode

- Appuyez sur ⋮ pour choisir un mode de nettoyage : Standard, Sol seulement, Murs uniquement, ou Ligne de flottaison uniquement. Le témoin lumineux situé au-dessus du mode de nettoyage s'allume lorsque le mode est sélectionné.

| ⏻        | ⏻             | ⏻               | ⏻                              |
|----------|---------------|-----------------|--------------------------------|
| Standard | Sol seulement | Murs uniquement | Ligne de flottaison uniquement |

- Pour activer le mode d'appairage Bluetooth, maintenez ⋮ enfoncé pendant **3** secondes. Une lumière bleue clignotante indique que le robot est en mode d'appairage Bluetooth.
- Pour réinitialiser le robot aux paramètres d'usine, maintenez ⋮ enfoncé, puis appuyez deux fois sur ⏻. Le témoin lumineux clignotera en blanc.

## 2.4 LED d'état

| Effet de lumière             |  | Statut du robot   |
|------------------------------|--|---|
| Fonctionnement               | Bleu (du centre vers les côtés)                      | Allumé.   |
|                              | Bleu (des côtés vers le centre)                      | Éteint.   |
|                              | Clignote lentement en bleu                           | En mode veille sous l'eau.  |
|                              | Bleu (de gauche à droite, puis de droite à gauche)   | Tâches en cours sous l'eau.   |
|                              | Bleu fixe  | Le mode de nettoyage est sélectionné.<br>Sélectionné via l'application : Toute la bande lumineuse s'illumine.<br>Sélectionné via le bouton Mode : Le voyant s'allume au-dessus de l'icône correspondante. |
|                              | Orange   | Niveau de batterie faible.  |
|                              | Violet clignotant                                    | La tâche de nettoyage est interrompue par la télécommande.  |
|                              | Violet (de gauche à droite, puis de droite à gauche) | Tâches en cours sous l'eau (à l'initiative de la télécommande).   |
| Chargement                   | Vert clignotant                                      | Le robot est en charge. La bande lumineuse indique la progression de la charge.   |
|                              | Vert fixe  | La batterie est complètement chargée.   |
|                              | Rouge fixe   | La protection contre la surchauffe est activée.   |
| Erreur                       | Rouge fixe   | Une erreur s'est produite.  |
| Connexion                    | Bleu clignotant (rapide)                             | En mode d'appairage Bluetooth.  |
| Mise à jour du micrologiciel | Lumière colorée et fluide                            | Effectuer des mises à jour OTA.   |

## 2.5 Télécommande







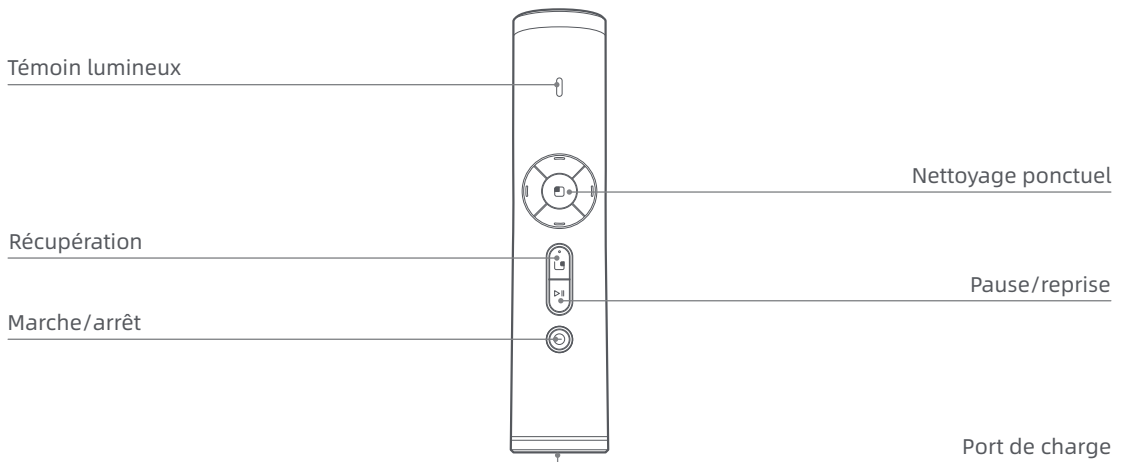

Le robot est équipé d'une télécommande qui permet de démarrer ou d'interrompre le nettoyage, de guider le robot vers un endroit spécifique ou de le sortir de la piscine. Elle communique avec le robot sous l'eau à l'aide de signaux lumineux.

### Caractéristiques

|                        | Télécommande | Récepteur de communication lumineuse |
|------------------------|--------------|--------------------------------------|
| Protection IP          | /            | IPX8                                 |
| Température de service | -10~50 °C    | -20~55 °C                            |
| Durée d'exécution      | 1,5 heures   | /                                    |
| Temps de chargement    | 5 heures     | /                                    |
| Période de garantie    | 2 ans        | 2 ans                                |

### 2.5.1 Commandes de la télécommande



| Bouton  | Statut du robot  |
|---|--|
|  | Appuyez sur ce bouton et maintenez-le enfoncé pour faire avancer le robot.   |
|  | Maintenez le bouton enfoncé pour faire reculer le robot.   |
|  | Appuyez sur ce bouton et maintenez-le enfoncé pour faire tourner le robot dans le sens inverse des aiguilles d'une montre. |
|  | Maintenez ce bouton enfoncé pour faire tourner le robot dans le sens des aiguilles d'une montre.                           |
|  | Appuyez sur ce bouton pour demander au robot de remonter jusqu'à la ligne de flottaison et d'attendre d'être récupéré.     |
|  | Appuyez sur ce bouton pour interrompre ou reprendre la tâche en cours.   |
|  | Appuyez et maintenez pendant <b>1</b> seconde pour allumer la télécommande, et pendant <b>3</b> secondes pour l'éteindre.  |
|  | Appuyez sur ce bouton pour lancer une tâche de nettoyage ponctuel.   |

## 2.5.2 Témoin lumineux sur la télécommande

|                       | Couleur                | Signification   |
|-----------------------|------------------------|---|
| <b>Fonctionnement</b> | Orange                 | Niveau de batterie faible (inférieur à 30 %).   |
|                       | Vert                   | Le niveau de la batterie est suffisant.   |
|                       | Rouge clignotant       | La protection contre la surchauffe est activée. Les boutons sont temporairement désactivés et reprendront leur fonction une fois l'appareil refroidi. |
| <b>Chargement</b>     | Orange/Vert clignotant | Chargement ; la couleur dépend du niveau de la batterie.  |
|                       | Vert fixe              | Chargement complet.   |

### Remarque :

- La télécommande s'éteindra automatiquement après 10 minutes d'inactivité.
- Lorsque la batterie est faible, connectez la télécommande au chargeur et branchez-le sur une prise de courant.

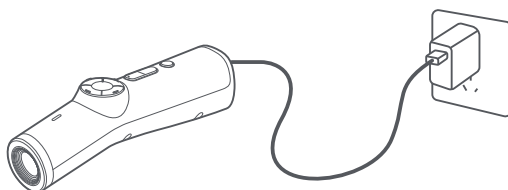

# 3. Préparatifs en vue de la première utilisation

## 3.1 Chargement

### ATTENTION :

- Ne chargez pas le robot en plein soleil.
- Avant de procéder au chargement, assurez-vous qu'il n'y a pas d'eau résiduelle sur le port de charge magnétique. Si c'est le cas, essuyez le port de charge magnétique.

- ❶ Connectez le connecteur de charge magnétique au port de charge du robot et branchez le chargeur sur une prise électrique.

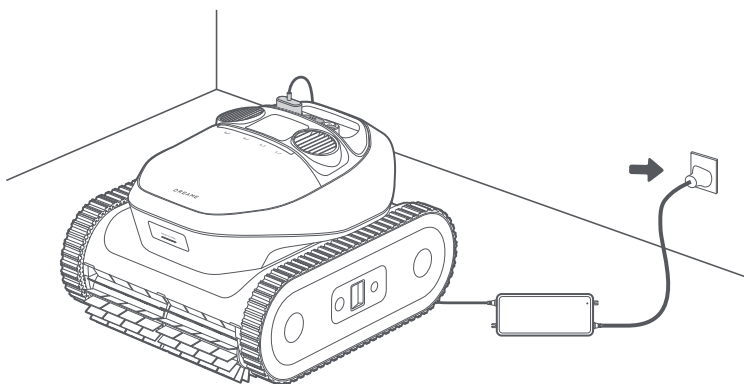

- ❷ Chargez complètement la batterie, puis débranchez le chargeur. Maintenez le bouton  enfoncé pendant 3 secondes pour mettre le robot en marche.

**Remarque:** Le voyant LED clignote pendant la charge et devient vert fixe une fois la charge terminée.

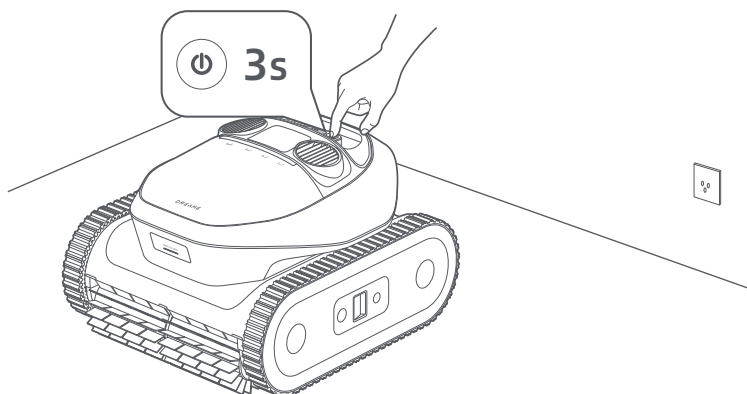

## 3.2 Installer l'application Dreamehome

Scannez le code QR ci-dessous pour télécharger l'application Dreamehome, ou recherchez "Dreamehome" dans l'App Store ou Google Play. Après l'installation, créez un compte et connectez-vous.



OU



### Avant de configurer le réseau, vérifiez les points suivants :

- Assurez-vous que le robot est sous tension.
- Assurez-vous que votre appareil mobile et le robot se trouvent dans la même zone de couverture du réseau Wi-Fi et que le signal est puissant.
- Assurez-vous que le réseau Wi-Fi actuel est le réseau monobande de la fréquence 2,4 GHz ou le réseau bibande de la fréquence 2,4/5 GHz.
- Assurez-vous que la fonction Bluetooth de votre appareil mobile est activée.
- Approchez le téléphone du robot (à moins d'un mètre).

## 3.3 Mettre le robot en ligne

① Ouvrez l'application Dreamehome.

② Vous pouvez ajouter votre robot de l'une des manières suivantes :

a. Scannez le code QR pour vous connecter : Naviguez jusqu'à **Appareil** et appuyez sur **Scannez le code QR pour vous connecter**. Scannez le code QR situé sur le couvercle du robot ou à l'intérieur de celui-ci. Suivez les instructions qui s'affichent à l'écran pour terminer la connexion.

b. Ajoutez manuellement : Allez dans **Appareil** et appuyez sur **Ajouter**. Sélectionnez votre modèle de robot. Suivez les instructions qui s'affichent à l'écran pour terminer la connexion.

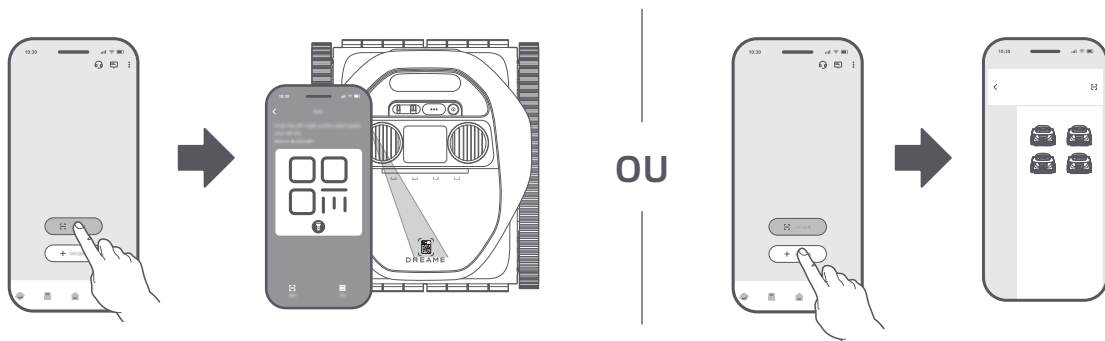



**Remarque :** Maintenez  sur le robot enfoncé pendant 5 secondes pour activer le mode d'appairage Bluetooth. Le témoin lumineux clignote en bleu lorsque le robot est prêt à être couplé.

### Comment dissocier le robot ?



Le robot est automatiquement associé au compte Dreamehome une fois l'association terminée. Chaque dispositif ne peut être associé qu'à un seul compte. Il ne peut pas être associé à un autre compte en même temps.

Pour associer le robot à un nouveau compte, vous devez d'abord le dissocier. Pour le dissocier :

1. Ouvrez l'application Dreamehome. Allez sur .
2. Si vous avez plusieurs robots liés à votre compte Dreamehome, balayez vers la gauche ou la droite pour accéder à la page du robot que vous souhaitez modifier.
3. Tapez sur  dans le coin supérieur droit.
4. Sélectionnez **Supprimer**.



### Comment se déconnecter de votre compte Dreamehome ou le supprimer ?

Pour vous déconnecter ou supprimer votre compte :

1. Ouvrez l'application Dreamehome. Allez sur  >  > **Compte**.
2. Sélectionnez **Se déconnecter** ou **Supprimer le compte**.

### Comment partager votre robot ?

Pour partager votre robot avec votre famille ou vos amis :

1. Ouvrez l'application Dreamehome et allez sur .
2. Si vous avez plusieurs robots liés à votre compte Dreamehome, balayez vers la gauche ou la droite pour accéder à la page du robot que vous souhaitez partager.
3. Tapez sur  dans le coin supérieur droit.
4. Sélectionnez **Partage d'appareil**.

**Remarque :** L'équipe de développement Dreame exécutera continuellement des mises à jour **OTA (Over-the-Air)** et un entretien sur le micrologiciel et l'application. Veuillez contrôler les notifications de mise à jour ou activez la fonction **Mise à jour automatique** pour garder le micrologiciel et l'application à jour et jouir ainsi de plus de fonctionnalités.

## 4. Fonctionnement

**AVERTISSEMENT :** N'interférez pas avec le robot pendant le fonctionnement sous l'eau.

### ATTENTION :

- Veillez à ce qu'aucun être humain ou animal de compagnie ne se trouve dans la piscine. Retirez tout objet de la piscine pour éviter toute interférence avec le fonctionnement du robot et pour ne pas l'endommager.
- Veuillez arrêter le système de circulation ou de chauffage de la piscine avant de procéder au nettoyage.

**IMPORTANT :** Assurez-vous que le robot est complètement chargé avant de l'utiliser.

## 4.1 Sélection du mode de nettoyage

### 4.1.1 Sélectionner via l'application

Grâce à l'application Dreamehome, vous pouvez accéder à des solutions de nettoyage sur mesure, ajuster les paramètres en fonction de vos besoins spécifiques et afficher des informations détaillées sur la séance de nettoyage.

**Remarque:** L'application ne peut pas contrôler le robot pendant un cycle de nettoyage sous l'eau en raison d'un manque de connexions réseau.

- 1 Naviguez jusqu'à la page de l'appareil.
- 2 Scegli una modalità di pulizia.

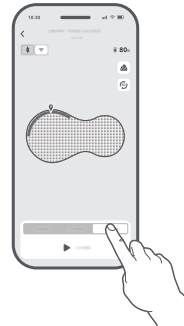

- 3 Personalizza le tue impostazioni.

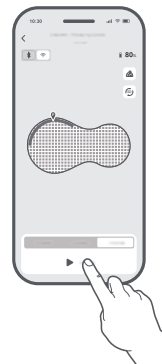
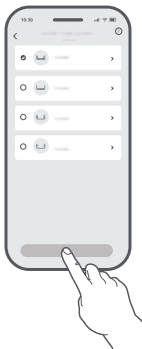

- 4 Appuyez sur **Démarrer**. Attendez que la bande lumineuse devienne entièrement bleue avant de continuer.



| Mode de nettoyage   | Couverture  |
|---|---|
| Nettoyage de zone   | Le nettoyage de zone peut ne pas être disponible en fonction de la configuration de votre piscine. Après la cartographie initiale, le robot peut automatiquement diviser la piscine en zones distinctes. Vous pouvez choisir une ou plusieurs zones à nettoyer. |
| Nettoyage personnalisé  | Vous pouvez personnaliser la zone de nettoyage, sélectionner un ou plusieurs des quatre modes de nettoyage disponibles et affiner les réglages pour chacun d'entre eux.   |
| Pour des configurations de piscine complexes, le robot passe automatiquement en mode Nettoyage aléatoire pour une efficacité de nettoyage optimale. Vous pouvez également sélectionner ce mode dans l'application si le nettoyage en forme de S n'est pas efficace. |   |





## 4.1.2 Sélectionner via le bouton Mode

Le robot peut fonctionner sans connexion réseau. Configurez votre tâche de nettoyage en appuyant sur les boutons directement sur le robot - aucune étape compliquée n'est nécessaire - avant de l'immerger.

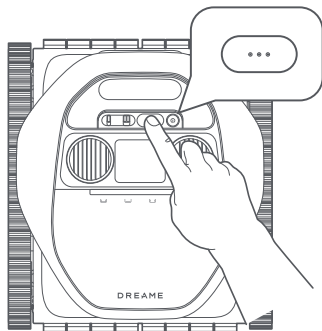
- 1 Maintenez le bouton  enfoncé pendant 3 secondes pour mettre le robot en marche.
- 2 Sélectionnez un mode de nettoyage en appuyant sur  sur le robot. Le témoin lumineux s'allume au-dessus de l'icône correspondante.

**Remarque:** Si aucun mode n'est sélectionné, il fonctionnera par défaut en mode Standard.



| Mode de nettoyage  | Couverture   |
|--|--|
|  Standard                       | Nettoyez d'abord le fond de la piscine, puis les parois et la ligne de flottaison. |
|  Murs uniquement                | Nettoyez les parois de la piscine une fois.  |
|  Sol seulement                  | Nettoyez le sol de la piscine une fois.  |
|  Ligne de flottaison uniquement | Nettoyez la ligne de flottaison une fois.  |

## 4.2 Commencez le nettoyage

- 1 Immergez le robot dans la piscine.

### Remarque :

- Le robot s'éteint automatiquement après 10 minutes d'inactivité lorsqu'il n'est pas dans l'eau.
- Le moteur de la pompe et les roues motrices ne s'activeront qu'une fois que le robot aura atterri sur le fond de la piscine.
- Lorsque vous placez le robot dans l'eau, maintenez-le à une distance d'au moins 20 cm de la paroi de la piscine pour éviter de l'endommager.

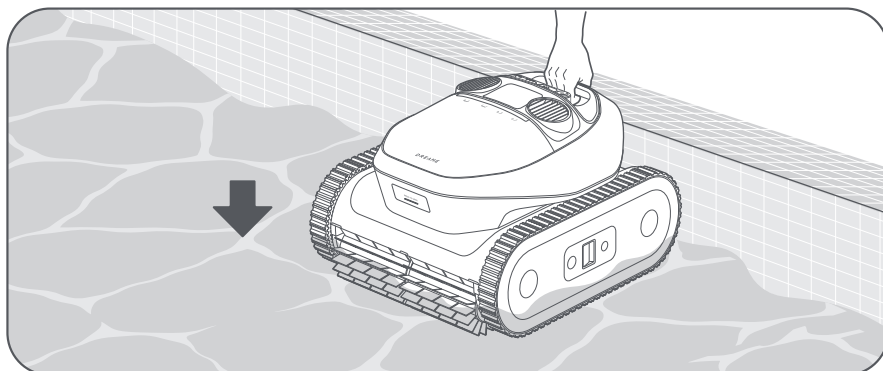

- ② Une fois que le robot a atterri de manière stable sur le sol de la piscine, il effectue un étalonnage des capteurs pendant 5 secondes. Le cycle de nettoyage commencera dès que le robot aura terminé l'étalonnage.

**Remarques :**

- Si l'étalonnage initial échoue, le robot fait une nouvelle tentative.
- Les connexions réseau ne sont pas disponibles lorsque le robot est sous l'eau.

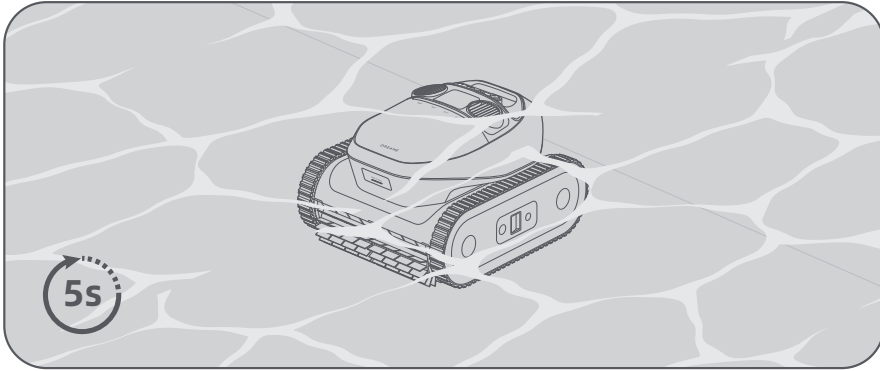

Avant le nettoyage, le robot doit naviguer dans la piscine pour se localiser. Une fois qu'il a atteint le fond de la piscine, il explore la zone de manière autonome, identifiant les bords de la piscine pour compléter la cartographie initiale. Le robot peut diviser la piscine en différentes zones pour un nettoyage optimisé en fonction de la configuration de votre piscine.

**Remarque :** Le robot peut enregistrer jusqu'à 3 cartes. Une fois les cartes sauvegardées, vous pouvez les changer ou les supprimer à partir de  > **Gestion des cartes**.

### 4.3 Trajectoire de nettoyage

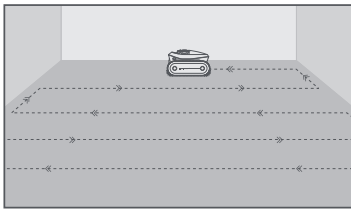

Nettoyer le sol de la piscine

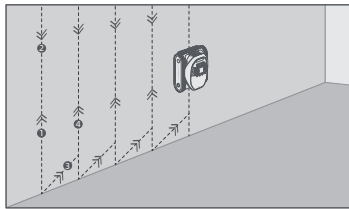

Nettoyer le mur de la piscine

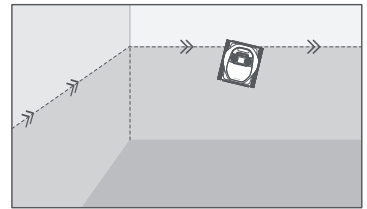

Nettoyer la ligne de flottaison

## 4.4 Récupération

### Important :

- Soyez prudent lorsque vous soulevez le robot de la piscine, car il devient plus lourd lorsqu'il est rempli d'eau.
- Après chaque utilisation, veuillez vider l'eau restante du robot et vous assurer qu'il est complètement sec.

### Lorsque le robot attend à la ligne de flottaison :

- ① Saisissez le robot par la poignée et retirez-le de l'eau.
- ② L'eau contenue dans le robot sera libérée automatiquement afin de rendre le robot plus léger et de faciliter sa récupération. Si vous ne retirez pas le robot dans les 5 minutes, il retournera au sol ou à la paroi et passera en mode Eco.

### Remarques :

- Le robot remonte automatiquement le long du mur et attend à la ligne de flottaison pendant 5 minutes lorsque la batterie est faible, qu'une erreur se produit ou que le cycle de nettoyage est terminé.
- En fonction de la disposition et de la cartographie de la piscine, l'application peut afficher des zones de récupération parmi lesquelles vous pouvez choisir.
- En mode Eco, vous pouvez utiliser la télécommande pour réveiller le robot et le ramener à la paroi de la piscine pour le récupérer.

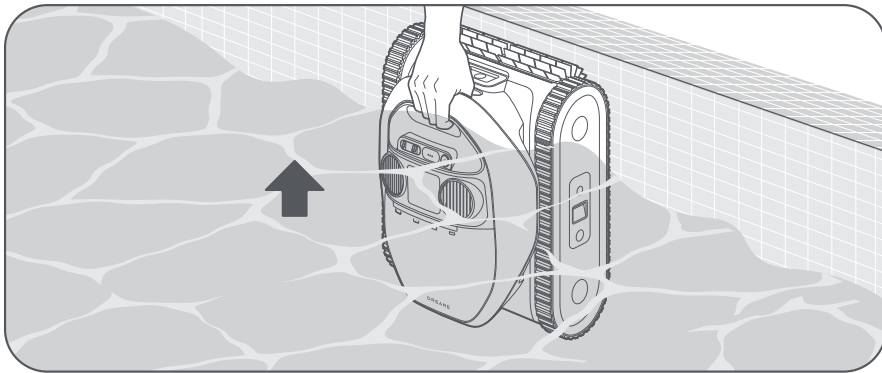

### Lorsque le robot attend sur le sol de la piscine :

- ① Fixez le crochet à une perche de nettoyage standard (non fournie).
- ② Fixez le crochet sur la poignée du robot et amenez le robot à la ligne de flottaison.

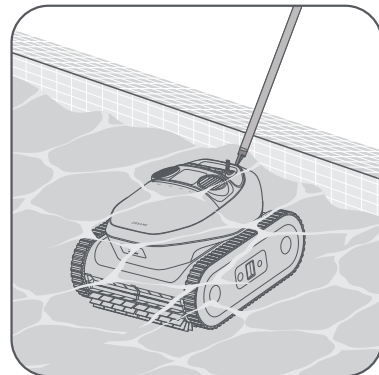
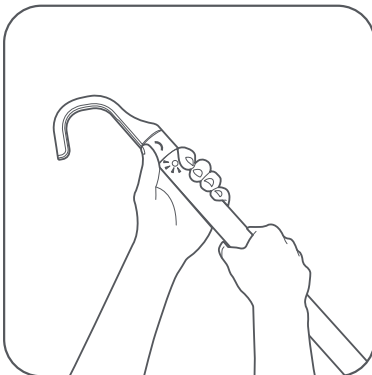

**Remarque :** Le robot attendra près du mur et s'éteindra automatiquement lorsque le niveau de la batterie sera faible.

- ③ Tirez le robot par la poignée et tenez-le verticalement pour permettre à l'eau restante de s'écouler.

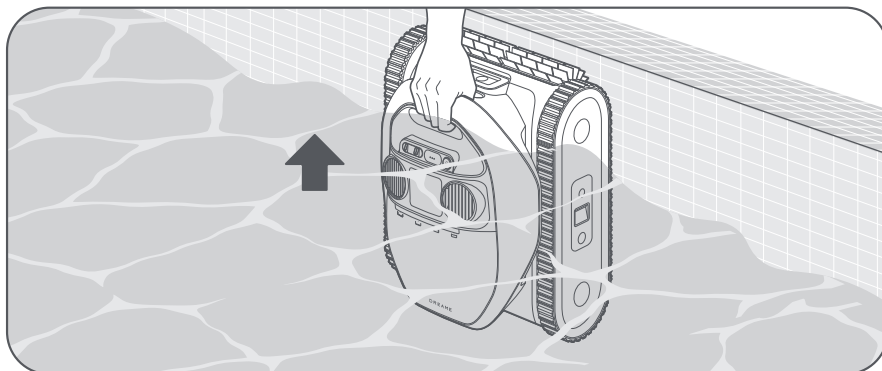

## 4.5 Synchronisation des données à la surface

Lorsque le robot est hors de l'eau et que les connexions réseau sont rétablies, il commence à transmettre des données à l'application. Cela vous permet d'accéder à des informations détaillées sur la session de nettoyage, y compris la durée, la zone couverte et les problèmes rencontrés.

### Remarques :

- Assurez-vous que le robot et votre téléphone se trouvent dans un environnement Wi-Fi avec un signal puissant pour permettre la transmission de données entre le robot et votre appareil mobile.
- Veuillez noter que les données du cycle de nettoyage peuvent être inexactes en fonction de la complexité de la piscine.

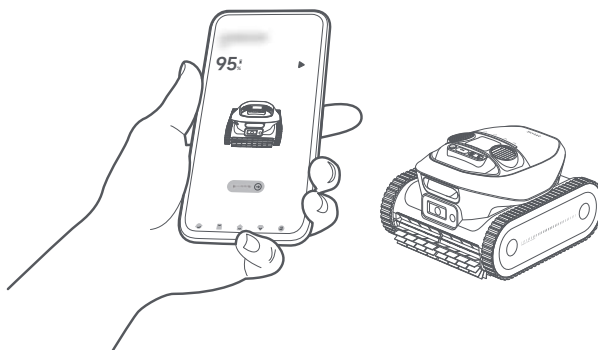

## 4.6 Télécommande sous-marine

### Important :

- Un fort ensoleillement peut perturber le signal de la télécommande.
- La télécommande a une portée maximale de 7 m par rapport au robot.

### 4.6.1 Guider le robot

- 1 Pointez la télécommande vers le robot, puis appuyez sur ▷ || pour arrêter le cycle de nettoyage en cours. Le témoin lumineux clignote en violet.
- 2 Appuyez sur le bouton fléché et maintenez-le enfoncé pour le guider jusqu'à l'emplacement souhaité.
- 3 Relâchez le bouton fléché pour arrêter le mouvement du robot.

#### Remarque :

- Si vous appuyez sur ▷ || alors que le robot se trouve sur la paroi de la piscine, il se déplacera d'abord vers le fond de la piscine et attendra la commande suivante.
- Lorsque vous utilisez la télécommande pour diriger le robot, veillez à la diriger en permanence vers le robot.

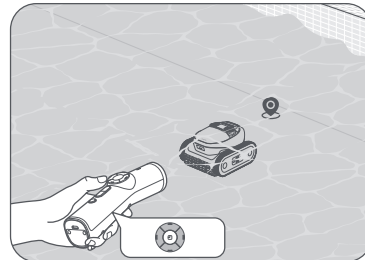
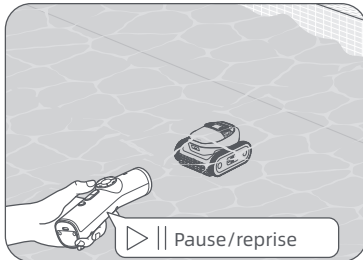

### 4.6.2 Nettoyage ponctuel

- 1 Dirigez le robot vers l'endroit précis que vous souhaitez qu'il nettoie.
- 2 Appuyez sur □, et le robot commencera à nettoyer la zone immédiate qui l'entoure. Le témoin lumineux clignote en violet de gauche à droite et de droite à gauche.

**Remarque:** En mode de nettoyage ponctuel, une pression sur ▷ || interrompt la tâche et ne peut pas être reprise.

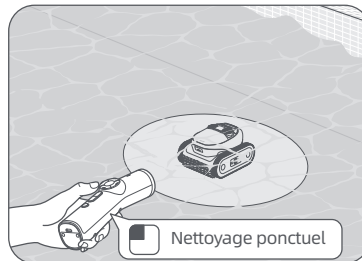

### 4.6.3 Récupération

Appuyez sur le bouton L et le robot grimpera le long du mur et attendra à la ligne de flottaison pendant 5 minutes.

#### Remarques :

- Si vous ne retirez pas le robot dans les 5 minutes, il retournera au sol.
- En mode de récupération, une pression sur ▷ || interrompt la tâche qui ne peut pas être reprise.

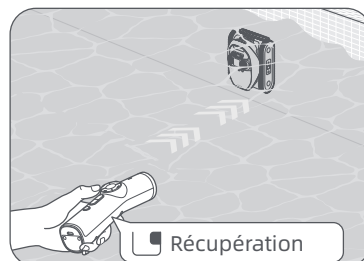

# 5. Nettoyage et entretien

## 5.1 Nettoyer le panier-filtre

Après chaque utilisation, il est recommandé de rincer le panier-filtre pour éviter qu'il ne se colmate.

- 1 Appuyez sur le bouton du panier-filtre situé à l'avant du robot pour ouvrir le couvercle du panier-filtre.

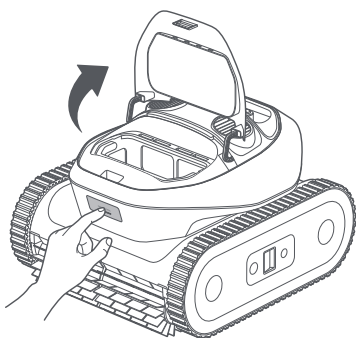

- 2 Retirez le panier-filtre par la poignée.

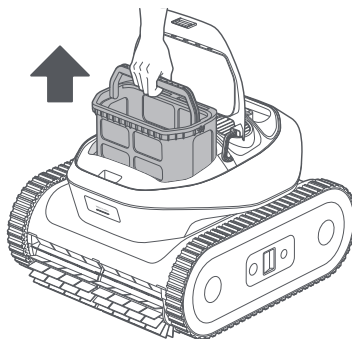

- 3 Ouvrez le loquet pour libérer le couvercle inférieur du panier-filtre. Videz tous les débris tels que les cheveux, les brindilles ou le sable.

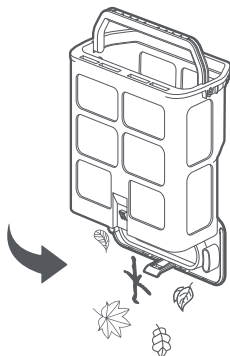

- 4 Rincez soigneusement le panier-filtre à l'aide d'un tuyau d'arrosage.

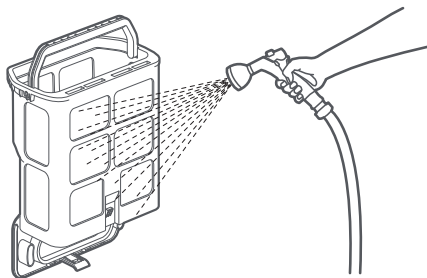

- 5 Remettez le panier-filtre dans le robot.

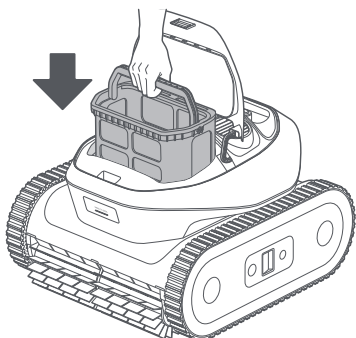

- 6 Fermez le couvercle du filtre.

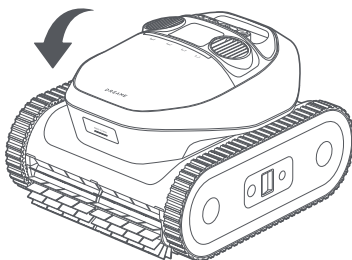

## 5.2 Nettoyer les sorties d'eau et les brosses à rouleau

**ATTENTION :** Veuillez éteindre le robot avant de le nettoyer afin d'éviter toute blessure.

Après chaque utilisation, assurez-vous que les sorties d'eau et les brosses à rouleau sont exemptes de cheveux, de saletés et d'autres débris. Si nécessaire, rincez-les avec un tuyau d'arrosage. Essayez le port de charge magnétique et les capteurs après le nettoyage.

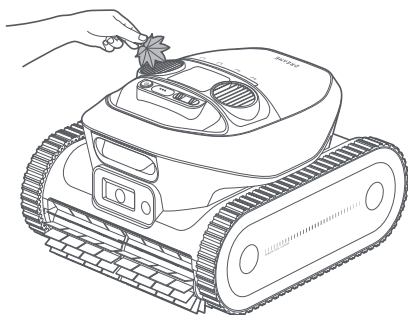

Sorties d'eau

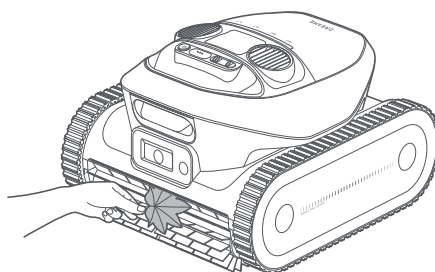

Brosses à rouleau

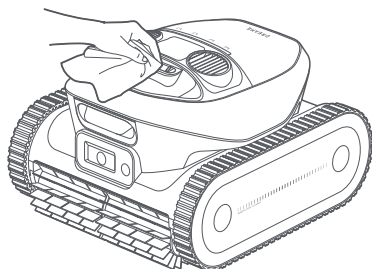

Port de charge magnétique

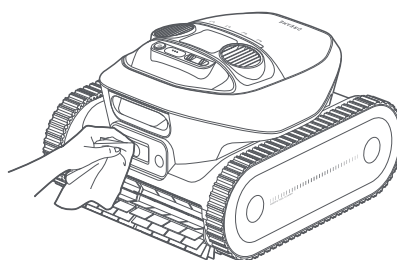

Module de fusion de capteurs

Il est recommandé de vérifier régulièrement l'état du panier-filtre et des brosses à rouleau, et de les remplacer si nécessaire pour assurer une performance de nettoyage optimale. Si des remplacements sont nécessaires, veuillez contacter l'équipe après-vente pour obtenir de l'aide.

## 6. Stockage et transport en hiver

- ❶ Retirez le robot de la piscine et videz l'eau.
- ❷ Éteignez le robot et débranchez-le de la source d'alimentation avant de le ranger. Il est recommandé de stocker le robot avec un niveau de batterie compris entre 80 et 100 %.
- ❸ Stockez le robot dans un endroit où la température ambiante est comprise entre -20 °C (-4 °F) et 55 °C (131 °F). Assurez-vous que les conditions suivantes sont remplies:
  - Stockez le robot à l'intérieur, dans un endroit frais et sec, à l'abri de la lumière directe du soleil, de la pluie ou du gel.
  - Tenez le robot à l'écart des températures extrêmes, des flammes nues et des zones accessibles aux enfants.
  - Protégez-le de la poussière s'il est stocké pendant une période prolongée.
  - Avant de réutiliser le robot, chargez complètement la batterie.

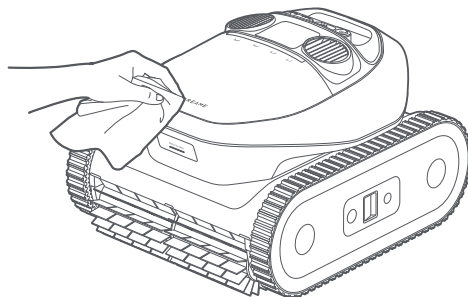

## 7. Résolution des pannes

| Problème  | Causes  | Solutions   |
|---|---|---|
| Le robot n'est pas connecté à l'application.  | <ol style="list-style-type: none"> <li>1. Le robot fonctionne sous l'eau.</li> <li>2. Il y a un problème avec la connexion Wi-Fi ou Bluetooth du robot.</li> </ol>  | <ol style="list-style-type: none"> <li>1. Assurez-vous que le robot n'est pas immergé dans l'eau.</li> <li>2. Assurez-vous que le routeur Wi-Fi fonctionne correctement.</li> <li>3. Si le problème persiste, veuillez contacter le service après-vente.</li> </ol> |
| Le robot ne parvient pas à se déplacer le long de la limite du fond de la piscine.                                  | Les capteurs peuvent être bloqués par des débris ou mal fonctionner.  | <ol style="list-style-type: none"> <li>1. Nettoyez soigneusement tous les capteurs et réessayez.</li> <li>2. Si le problème persiste, veuillez contacter le service après-vente.</li> </ol>   |
| Le robot ne parvient pas à coller étroitement à la paroi de la piscine lors du nettoyage de la ligne de flottaison. | Le panier-filtre peut être obstrué par des débris.  | Nettoyez soigneusement le panier du filtre avant de réessayer.  |
| Le robot ne parvient pas à se déplacer en forme de S lorsqu'il nettoie le fond de la piscine.                       | <ol style="list-style-type: none"> <li>1. Les capteurs peuvent être bloqués par des débris ou mal fonctionner.</li> <li>2. Le panier-filtre peut être obstrué par des débris.</li> <li>3. Les brosses à rouleau peuvent être enchevêtrées ou obstruées par des débris.</li> <li>4. Le robot peut passer automatiquement en mode Nettoyage aléatoire si la forme de la piscine est trop complexe.</li> </ol> | <ol style="list-style-type: none"> <li>1. Nettoyez rapidement tous les capteurs.</li> <li>2. Nettoyez rapidement le panier-filtre.</li> <li>3. Assurez-vous que les brosses à rouleau ne sont pas emmêlées et qu'il n'y a pas de débris, puis réessayez.</li> </ol> |

| Problème  | Causes   | Solutions   |
|---|--|---|
| Le robot ne peut pas se déplacer ou se déplace lentement sur le fond de la piscine.     | <ol style="list-style-type: none"> <li>1. Les capteurs peuvent être bloqués par des saletés ou présenter un dysfonctionnement.</li> <li>2. Le panier-filtre peut être obstrué par des saletés ou des débris.</li> <li>3. Des débris peuvent obstruer les pignons d'entraînement.</li> </ol>                                      | <ol style="list-style-type: none"> <li>1. Nettoyez soigneusement tous les capteurs.</li> <li>2. Assurez-vous que les brosses à rouleau sont exemptes de nœuds et de débris.</li> <li>3. Essayez d'avancer ou de reculer les roues de la chenille pour éliminer toute obstruction entre les pignons d'entraînement.</li> </ol>           |
| La carte de la piscine n'est pas affichée dans l'application.                           | <ol style="list-style-type: none"> <li>1. Le robot n'a pas pu cartographier la piscine.</li> <li>2. Le robot peut être bloqué pendant la cartographie.</li> </ol>  | <ol style="list-style-type: none"> <li>1. La forme de la piscine n'est pas encore prise en charge.</li> <li>2. Recréez la carte de la piscine, puis lancez le cycle de nettoyage.</li> </ol>  |
| Le chargement échoue.   | <ol style="list-style-type: none"> <li>1. Excès de résidus d'eau sur le port de charge magnétique.</li> <li>2. Le chargeur magnétique peut être endommagé.</li> </ol>  | <ol style="list-style-type: none"> <li>1. Séchez soigneusement le port de charge avant d'essayer de le recharger.</li> <li>2. Si le problème persiste, veuillez contacter le service après-vente.</li> </ol>  |
| Les résultats du nettoyage ne sont pas aussi bons que prévu.                            | <ol style="list-style-type: none"> <li>1. Le panier-filtre est plein ou obstrué par des débris.</li> <li>2. Des débris résiduels dans le compartiment du panier-filtre réduisent la puissance d'aspiration.</li> <li>3. La puissance d'aspiration du mode de nettoyage actuel peut être insuffisante.</li> </ol>                 | <ol style="list-style-type: none"> <li>1. Nettoyez rapidement le panier-filtre.</li> <li>2. Utilisez un nettoyeur à pression pour nettoyer le compartiment du panier du filtre et enlever les débris.</li> <li>3. Augmentez la puissance d'aspiration et recommencez le processus de nettoyage.</li> </ol>                              |
| Le robot ne peut pas escalader le mur de la piscine.                                    | <ol style="list-style-type: none"> <li>1. Le panier-filtre est plein ou obstrué par des débris.</li> <li>2. La courbure du mur est trop prononcée, ce qui fait que le robot se retrouve bloqué.</li> </ol>   | <ol style="list-style-type: none"> <li>1. Nettoyez rapidement le panier-filtre.</li> <li>2. Le robot n'est pas conçu pour naviguer sur des parois de piscine présentant une courbure excessive.</li> </ol>  |
| Le voyant LED du robot clignote en rouge lorsqu'il s'enfonce dans le sol de la piscine. | <ol style="list-style-type: none"> <li>1. Il se peut qu'il y ait un problème avec les capteurs.</li> <li>2. Le moteur d'entraînement peut présenter un dysfonctionnement.</li> </ol>   | <ol style="list-style-type: none"> <li>1. Placez le robot sur une surface plane et régulière et redémarrez-le. Attendez 30 secondes avant d'immerger à nouveau le robot et de réessayer.</li> <li>2. Si le problème persiste, veuillez contacter le service après-vente.</li> </ol>   |
| Le robot est coincé.  | Le robot est coincé sur le fond de la piscine et ne peut pas s'échapper.   | Récupérez manuellement le robot et redémarrez le cycle de nettoyage.  |
| Le robot ne répond pas à la télécommande.   | <ol style="list-style-type: none"> <li>1. La lumière du soleil et l'eau peuvent perturber la communication entre la télécommande et le robot.</li> <li>2. La batterie du robot est peut-être trop faible pour répondre aux commandes de la télécommande.</li> <li>3. La batterie de la télécommande peut être faible.</li> </ol> | <ol style="list-style-type: none"> <li>1. La distance entre la télécommande et le robot ne doit pas dépasser 7 m pendant le fonctionnement.</li> <li>2. Récupérez le robot de la piscine par le crochet, chargez-le et essayez à nouveau.</li> <li>3. Chargez la télécommande à l'aide du câble de charge prévu à cet effet.</li> </ol> |

# 8. Caractéristiques

|  |   |
|--|---|
| <b>Nom du produit</b>                  | <b>Robot nettoyeur de piscine</b>                                   |
| <b>Marque</b>                          | <b>Dreame</b>   |
| <b>Modèle</b>                          | <b>PIXZ4110</b>   |
| <b>Dimensions (LxLxH)</b>              | 470.2 × 423.8 × 281.2 mm (1.54 × 1.39 × 0.923 ft)                   |
| <b>Poids</b>                           | 12.1 kg (26.68 lbs)   |
| <b>Type de piscine</b>                 | En sous-sol et en surface   |
| <b>Couverture du nettoyage</b>         | Sol, murs, ligne de flottaison                                      |
| <b>Tension de fonctionnement</b>       | 21.6 Vdc  |
| <b>Modèle de chargeur</b>              | EU: GM95-252300-2DG CH: GM95-252300-SDG                             |
| <b>Entrée du chargeur</b>              | 100-240 V ~ 50/60 Hz  |
| <b>Sortie du chargeur</b>              | 25.2 V === 3 A  |
| <b>Fréquence de fonctionnement</b>     | 2400-2483.5 MHz   |
| <b>Batterie</b>                        | Batterie au lithium-ion   |
|  | G2415-653P-MMEV   |
|  | 9600 mAh  |
| <b>Température de charge</b>           | 0°C ~40°C (32 °F ~104 °F)   |
| <b>Température de stockage</b>         | -20° C~45° C (-4° F~113° F) RH<=75%                                 |
| <b>Surface maximale de la piscine</b>  | 200 m <sup>2</sup> (2152.78 sq.ft)                                  |
| <b>Type de brosse</b>                  | Brosses TPU arrière et Active avant                                 |
| <b>Type de moteur</b>                  | Moteur de pompe sans balais x2/Moteur d'entraînement sans balais x2 |
| <b>Puissance d'aspiration maximale</b> | 30 m <sup>3</sup> /h  |
| <b>Durée d'exécution</b>               | 3-5 heures  |
| <b>Temps de chargement</b>             | 4-5 heures  |
| <b>Capacité du panier-filtre</b>       | 4,5 L   |
| <b>Mode de nettoyage</b>               | Sol/mur/ligne de flottaison/standard                                |
| <b>Télécommande</b>                    | Oui   |

\* Les statistiques ci-dessus proviennent du laboratoire Dreame et peuvent varier en fonction des conditions d'utilisation.

| Normes       | Bande de fréquence |
|--------------|--------------------|
| Bluetooth    | 2402 - 2480 MHz    |
| WiFi (20MHz) | 2412 - 2472 MHz    |
| WiFi (40MHz) | 2422 - 2462 MHz    |

# Originalanleitung

|  |     |
|--|-----|
| 1. Sicherheitshinweise .....                         | P53 |
| 2. Produkt-Einführung .....                          | P59 |
| 3. Vorbereitungen für den erstmaligen Gebrauch ..... | P64 |
| 4. Bedienungen .....                                 | P66 |
| 5. Reinigung und Wartung .....                       | P73 |
| 6. Winterlagerung und Transport .....                | P75 |
| 7. Fehlersuche und -behebung .....                   | P75 |
| 8. Spezifikationen .....                             | P77 |

## Inhaltsverzeichnis

# 1. Sicherheitshinweise

## 1.1 Sicherheitsvorschriften

- LESEN UND BEFOLGEN SIE ALLE ANWEISUNGEN.
- SPEICHERN SIE DIESE ANWEISUNGEN.
- Entfernen Sie den Roboter-Poolreiniger aus dem Pool, bevor Sie Personen den Pool betreten lassen.
- Stellen Sie bei der Untersuchung des Roboter-Poolreinigers sicher, dass der Roboter-Poolreiniger ausgeschaltet ist.
- Laden Sie den Akku nur im Temperaturbereich zwischen 5° C und 45° C / 41° F und 113° F.
- Dieses Gerät kann von Kindern ab 8 Jahren und Personen mit eingeschränkten körperlichen, sensorischen oder geistigen Fähigkeiten oder Mangel an Erfahrung und Wissen verwendet werden, wenn sie beaufsichtigt oder in die sichere Verwendung des Geräts eingewiesen wurden und die damit verbundenen Gefahren verstehen. Kinder dürfen nicht mit dem Gerät spielen. Reinigung und Benutzerwartung dürfen nicht von Kindern ohne Aufsicht durchgeführt werden.
- Das Gerät darf nur an einen Versorgungskreis angeschlossen werden, der durch einen Fehlerstromschutzschalter (FI-Schutzschalter) geschützt ist. Dieser FI-Schutzschalter sollte routinemäßig getestet werden. Um den FI-Schutzschalter zu testen, drücken Sie die Testtaste. Der FI-Schutzschalter sollte die Stromversorgung unterbrechen. Drücken Sie die Reset-Taste. Die Stromversorgung sollte wiederhergestellt werden. Wenn der FI-Schutzschalter auf diese Weise nicht funktioniert, ist der FI-Schutzschalter defekt. Wenn der FI-Schutzschalter die Stromversorgung des Netzteils unterbricht, ohne dass die Testtaste gedrückt wird, kann ein Erdstrom fließen, was auf die Möglichkeit eines Stromschlags hinweist. Verwenden Sie das Netzteil nicht. Trennen Sie das Netzteil und wenden Sie sich an den Hersteller, um Unterstützung zu erhalten.
- Verwenden Sie nur das Original-Ladegerät.
- Das Ladegerät muss über einen Fehlerstromschutzschalter (RCD) mit einem Bemessungsfehlerstrom von höchstens 30 mA versorgt werden.
- Das Netzkabel kann nicht vom Benutzer ausgetauscht werden. Wenn das Netzkabel beschädigt ist, verwenden Sie das Ladegerät nicht mehr und wenden Sie sich zur Reparatur an das Servicecenter. Verwenden Sie kein Verlängerungskabel, um das Ladegerät an die Stromversorgung anzuschließen; sorgen Sie für eine richtig platzierte Steckdose.
- VERWENDEN SIE den Roboter-Poolreiniger und/oder seinen Akku/

Netzteil NICHT, wenn der Roboter-Poolreiniger und/oder sein Akku mechanisch beschädigt sind.

- Um die Gefahr von Bränden und Verbrennungen zu vermeiden, dürfen Sie das Akkugehäuse NICHT öffnen, zerdrücken, erhitzen oder verbrennen.
- Halten Sie Hände und Finger vom Bereich des Laufradmotors und des Antriebsriemenmechanismus fern, um Verletzungen zu vermeiden.
- Stellen Sie das Ladegerät während des Betriebs mindestens 3,5 m / 11,48 ft vom Beckenrand entfernt auf.
- Stellen Sie das Ladegerät zum kontinuierlichen Schutz vor einem möglichen Stromschlag mindestens 11 cm / 4,33 in über dem Boden auf.
- Achten Sie beim Anheben des Roboter-Poolreinigers darauf, Rückenverletzungen zu vermeiden.
- Verwenden Sie den Roboter-Poolreiniger nicht, wenn Sie dem Poolwasser ein flüssiges Flockungsmittel oder ein anderes Klärmittel zugesetzt haben. Diese Substanzen verstopfen und beschädigen die Filter des Roboters.
- Der Lithium-Ionen-Akku in diesem Produkt ist nicht austauschbar. Er sollte bei zertifizierten Recyclern für Akku-Elektronik recycelt werden, die Akkus akzeptieren. Akkus sollten NICHT in den Müll geworfen oder in die kommunalen Recyclingbehälter gegeben werden. Zerlegen Sie den Akku nicht.
- Die Pumpe darf nicht verwendet werden, wenn sich Personen im Wasser befinden.
- Schalten Sie die Pumpe vom Stromnetz aus, bevor Sie Wartungsarbeiten, wie z. B. die Reinigung des Filters, durchführen.
- Verwenden Sie nur das mit diesem Gerät gelieferte Netzteil.

## 1.2 FCC/IC-Erklärung

Dieses Gerät entspricht Teil 15 der FCC-Bestimmungen / Innovation, Wissenschaft und wirtschaftliche Entwicklung Kanadas lizenzfreie RSS(s). Der Betrieb unterliegt den folgenden zwei Bedingungen: (1) dieses Gerät darf keine schädlichen Störungen verursachen. (2) dieses Gerät muss alle empfangenen Störungen akzeptieren, einschließlich solcher, die einen unerwünschten Betrieb verursachen können.

Änderungen oder Modifikationen, die nicht ausdrücklich von der für die Einhaltung verantwortlichen Partei genehmigt wurden, können zum Erlöschen der Berechtigung des Benutzers zum Betrieb des Geräts führen. Dieses Gerät wurde getestet und entspricht den Grenzwerten für ein digitales Gerät der Klasse B gemäß Teil 15 der FCC-Bestimmungen. Diese Grenzwerte sollen einen angemessenen Schutz gegen schädliche

Störungen bei Installationen in einem Wohngebiet bieten. Dieses Gerät erzeugt und verwendet Hochfrequenzenergie und kann diese ausstrahlen. Wenn es nicht gemäß den Anweisungen installiert und verwendet wird, kann es schädliche Störungen der Funkkommunikation verursachen. Es gibt jedoch keine Garantie dafür, dass bei einer bestimmten Installation keine Störungen auftreten. Wenn dieses Gerät schädliche Störungen beim Radio- oder Fernsehempfang verursacht, was durch Aus- und Einschalten des Geräts festgestellt werden kann, wird dem Benutzer empfohlen, zu versuchen, die Störungen durch eine oder mehrere der folgenden Maßnahmen zu beheben:

- Richten Sie die Empfangsantenne neu aus oder verlegen Sie sie.
- Erhöhen Sie den Abstand zwischen Gerät und Empfänger.
- Schließen Sie das Gerät an eine Steckdose an, die sich von dem Stromkreis unterscheidet, an den der Empfänger angeschlossen ist.
- Wenden Sie sich an den Händler oder einen erfahrenen Radio-/Fernsehtechniker, um Hilfe zu erhalten.

### 1.3 MPE-Erinnerung

Um die FCC / IC-HF-Expositionsanforderungen zu erfüllen, sollte während des Gerätebetriebs ein Abstand von 20 cm / 7,87 Zoll oder mehr zwischen der Antenne dieses Geräts und Personen eingehalten werden. Um die Einhaltung der Vorschriften zu gewährleisten, wird ein Betrieb in einem geringeren Abstand als diesem nicht empfohlen.

### 1.4 WICHTIGE SICHERHEITSHINWEISE

Bei der Installation und Verwendung dieses elektrischen Geräts sollten immer grundlegende Sicherheitsvorkehrungen getroffen werden, einschließlich der folgenden:

- **LESEN UND BEFOLGEN SIE ALLE ANWEISUNGEN**
  - **(Für alle Geräte) WARNUNG - Um das Verletzungsrisiko zu verringern, dürfen Kinder dieses Gerät nicht verwenden, es sei denn, sie werden ständig genau beaufsichtigt.**
- a) Verhindern Sie unbeabsichtigtes Starten. Stellen Sie sicher, dass der Schalter ausgeschaltet ist, bevor Sie das Gerät an den Akku anschließen, aufnehmen oder tragen. Das Tragen des Geräts mit dem Finger am Schalter oder das Einschalten eines Geräts, bei dem der Schalter eingeschaltet ist, kann zu Unfällen führen.
  - b) Laden Sie das Gerät nur mit dem vom Hersteller angegebenen Ladegerät auf. Ein Ladegerät, das für einen Akkutyp geeignet ist, kann bei Verwendung mit einem anderen Akkutyp eine Brandgefahr darstellen.

- c) Verwenden Sie die Geräte nur mit speziell dafür vorgesehenen Akkus. Bei Verwendung anderer Akkus besteht Verletzungs- und Brandgefahr.
- d) Wenn der Akku nicht verwendet wird, halten Sie ihn von anderen Metallgegenständen wie Büroklammern, Münzen, Schlüsseln, Nägeln, Schrauben oder anderen kleinen Metallgegenständen fern, die eine Verbindung von einem Anschluss zum anderen herstellen können. Ein Kurzschluss der Akkupole kann zu Verbrennungen oder einem Brand führen.
- e) Unter missbräuchlichen Bedingungen kann Flüssigkeit aus dem Akku austreten; Kontakt vermeiden. Bei versehentlichem Kontakt mit Wasser spülen. Wenn Flüssigkeit in die Augen gelangt, suchen Sie zusätzlich ärztliche Hilfe auf. Aus dem Akku austretende Flüssigkeit kann zu Reizungen oder Verbrennungen führen. (Diese Hinweise gelten als richtig für herkömmliche NiMh-, NiCd-, Bleisäure- und Lithium-Ionen-Zellentypen. Wenn dieser Hinweis für ein anderes Zellendesign falsch ist, kann der richtige Hinweis ersetzt werden.)
- f) Verwenden Sie keine beschädigten oder modifizierten Akkus oder Geräte. Beschädigte oder modifizierte Akkus können ein unvorhersehbares Verhalten zeigen, das zu Bränden, Explosionen oder Verletzungsgefahren führen kann.
- g) Setzen Sie einen Akku oder ein Gerät keinem Feuer oder übermäßigen Temperaturen aus. Bei Feuer oder Temperaturen über 130° C kann es zu einer Explosion kommen. Die Temperatur von 130° C kann durch die Temperatur von 265° F ersetzt werden.
- h) Befolgen Sie alle Ladeanweisungen und laden Sie den Akku oder das Gerät nicht außerhalb des in der Anleitung angegebenen Temperaturbereichs. Unsachgemäßes Laden oder bei Temperaturen außerhalb des angegebenen Bereichs kann den Akku beschädigen und die Brandgefahr erhöhen.
- i) Lassen Sie die Wartung von einem qualifizierten Reparaturfachmann durchführen, der nur identische Ersatzteile verwendet. Dadurch wird sichergestellt, dass die Sicherheit des Produkts erhalten bleibt.
- j) Verändern Sie das Gerät oder den Akku (falls zutreffend) nicht und versuchen Sie nicht, ihn zu reparieren, es sei denn, dies ist in der Gebrauchs- und Pflegeanleitung angegeben.
- k) Setzen Sie das Gerät oder den Akku keinen übermäßigen Temperaturen aus.
- l) Beachten Sie die Gefahr, dass die Pole des akkubetriebenen Geräts oder des Akkus durch Metallgegenstände kurzgeschlossen werden.
- m) Die Knopfzellenbatterie der MCU darf nicht vom Verbraucher ausgetauscht werden.



## 1.5 Richtige Entsorgung dieses Produkts

Diese Kennzeichnung weist darauf hin, dass dieses Produkt in der gesamten EU nicht mit anderen Haushaltsabfällen entsorgt werden darf. Um mögliche Schäden für die Umwelt oder die menschliche Gesundheit durch unkontrollierte Abfallentsorgung zu vermeiden, recyceln Sie diese verantwortungsvoll, um die nachhaltige Wiederverwendung von materiellen Ressourcen zu fördern. Um Ihr Altgerät zu recyceln, nutzen Sie bitte die Rückgabe- und Sammelsysteme oder wenden Sie sich an den Händler, bei dem Sie das Produkt gekauft haben. Sie können dieses Produkt sicher recyceln.

Die Fernüberwachung ist für den absoluten Privatgebrauch von nicht-öffentlichen, in Privatbesitz befindlichen Orten nur zum reinen Selbstschutz und zur Einzelkontrolle bestimmt. Bitte beachten Sie die lokalen datenschutzrechtlichen Verpflichtungen bei der Nutzung. Keine Überwachung von öffentlichen Orten, insbesondere in heimlicher Absicht und/ oder seitens des Arbeitgebers ohne berechtigten Grund. Eine solche nicht gerechtfertigte Nutzung erfolgt ausschließlich auf Risiko und Verantwortung des Benutzers.

## 1.6 Symbole und Aufschriften

|   |  |
|---|--|
|    | Lesen Sie die Anleitung, bevor Sie das Gerät aufladen.   |
|    | Klasse II  |
|    | Klasse III   |
|    | Gleichstrom  |
|    | Wechselstrom   |
| IPX8  | IP-Einstufung  |
|    | Maximale Wassertemperatur: 35 °C/95 °F   |
|    | Maximale Arbeitstiefe 2,5 m  |
|  | <b>WARNUNG -</b><br>Dieses Produkt darf nicht über den normalen Hausmüll entsorgt werden. Stellen Sie sicher, dass das Produkt in Übereinstimmung mit den lokalen gesetzlichen Vorschriften recycelt wird. |

## 1.7 Wasserbedingungen für den Robotereinsatz

|                       |                               |
|-----------------------|-------------------------------|
| <b>Chlor</b>          | Max. 4 PPM                    |
| <b>PH</b>             | 7,0-7,8                       |
| <b>Temperatur</b>     | 5-35 °C (42,8-95 °F)          |
| <b>Salz</b>           | Maximal = 5000 PPM            |
| <b>Wassertiefe</b>    | 0,5-2,5 m (1,64-8,20 ft)      |
| <b>Eindringschutz</b> | IP68 für Roboter-Poolreiniger |

# 2. Produkt-Einführung

## 2.1 Lieferumfang

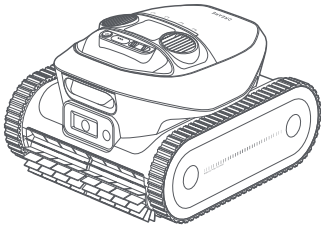

Roboter

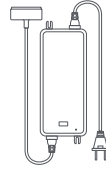

Magnetisches Ladegerät

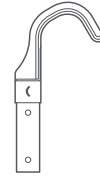

Rückholhaken

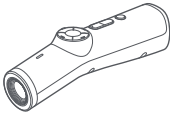

Fernbedienung

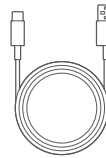

Ladekabel  
(für Fernbedienung)



Benutzerhandbuch  
und Kurzanleitung

**Hinweis:** Die in diesem Dokument enthaltenen Abbildungen dienen nur zu Demonstrationszwecken.

## 2.2 Struktur

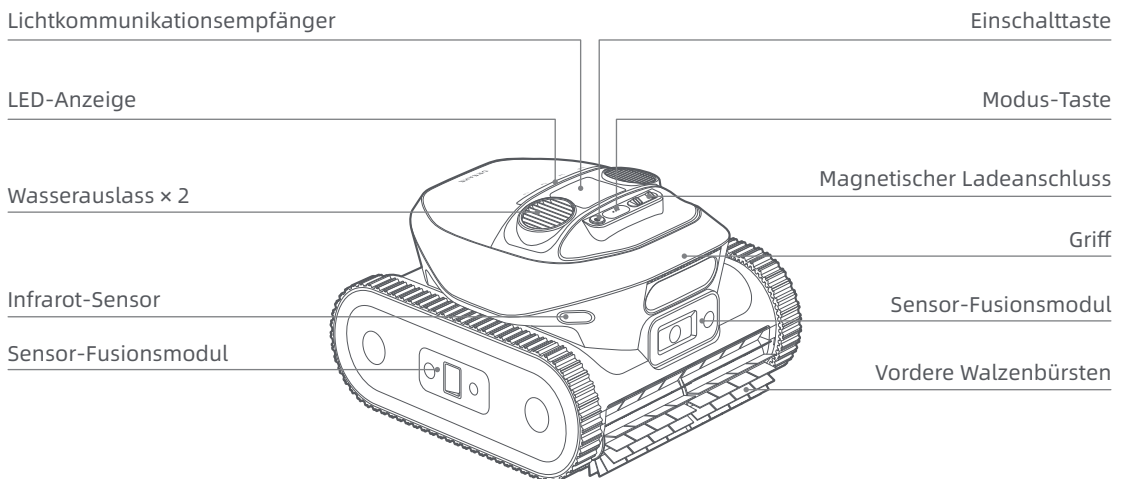

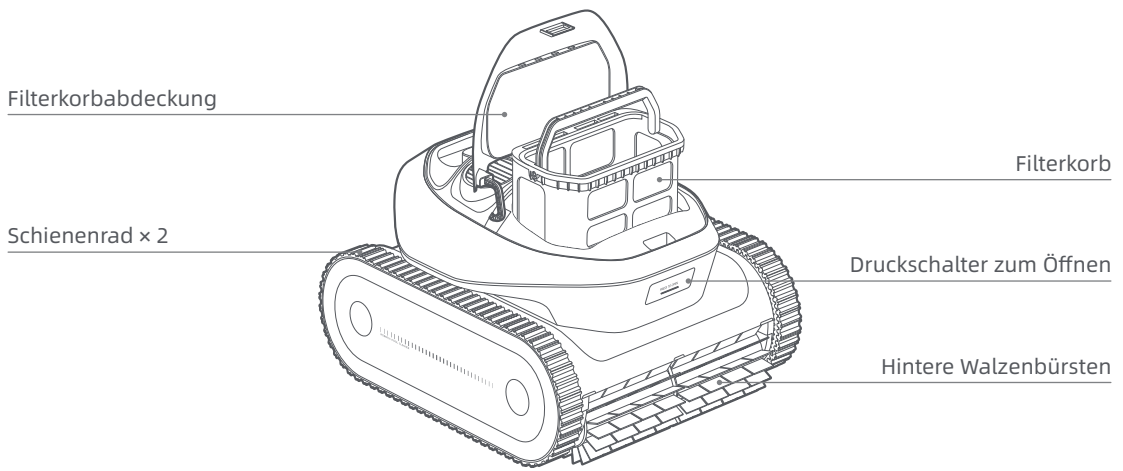

## 2.3 Bedienelemente am Roboter

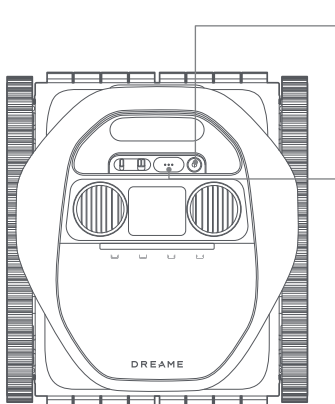

### ⏻ Einschalten

- Um den Roboter ein- oder auszuschalten, halten Sie **⏻** 3 Sekunden lang gedrückt. Die LED-Anzeige blinkt blau, um anzuzeigen, dass die Aktion erfolgreich war.

### ⋮ Modus

- Drücken Sie **⋮**, um einen Reinigungsmodus auszuwählen: Standard, nur Boden, nur Wände oder nur Wasserlinie. Die Kontrollleuchte über dem Reinigungsmodus leuchtet auf, wenn der Modus ausgewählt ist.

|          |           |           |                 |
|----------|-----------|-----------|-----------------|
|          |           |           |                 |
| Standard | Nur Boden | Nur Wände | Nur Wasserlinie |

- Um den Bluetooth-Kopplungsmodus zu aktivieren, halten Sie **⋮** 3 Sekunden lang gedrückt. Ein blinkendes blaues Licht zeigt an, dass sich der Roboter im Bluetooth-Kopplungsmodus befindet.
- Um den Roboter auf die Werkseinstellungen zurückzusetzen, halten Sie **⋮** gedrückt und drücken Sie dann zweimal **⏻**. Die Kontrollleuchte blinkt weiß.

## 2.4 Status-LED

| Lichteffekt             |  | Roboterstatus   |
|-------------------------|--|---|
| Bedienung               | Blau (von der Mitte zu den Seiten)                       | Eingeschaltet.  |
|                         | Blau (Von den Seiten zur Mitte)                          | Ausgeschaltet.  |
|                         | Pulsierendes Blau (langsam)                              | Im Standby-Modus unter Wasser.  |
|                         | Blau (von links nach rechts, dann von rechts nach links) | Aufgaben unter Wasser ausführen.  |
|                         | Leuchtet blau  | Der Reinigungsmodus ist ausgewählt.<br>Über die App ausgewählt: Der gesamte Lichtstreifen leuchtet.<br>Über die Modustaste ausgewählt: Das Licht leuchtet über dem entsprechenden Symbol auf. |
|                         | Orange   | Niedriger Akkustand.  |
|                         | Blinkt lila  | Der Reinigungsvorgang wird von der Fernbedienung pausiert.  |
| Aufladen                | Lila (von links nach rechts, dann von rechts nach links) | Aufgaben unter Wasser ausführen (von der Fernbedienung initiiert).  |
|                         | Blinkt grün  | Der Roboter wird aufgeladen. Der Leuchtstreifen zeigt den Ladefortschritt an.   |
|                         | Leuchtet grün  | Der Akku ist voll geladen.  |
|                         | Leuchtet Rot   | Der Überhitzungsschutz ist ausgelöst.   |
| Fehler                  | Leuchtet Rot   | Es ist ein Fehler aufgetreten.  |
| Verbindung              | Blinkt blau (schnell)                                    | Im Bluetooth-Kopplungsmodus.  |
| Firmware-Aktualisierung | Buntes fließendes Licht                                  | Durchführen von OTA-Aktualisierungen.   |

## 2.5 Fernbedienung







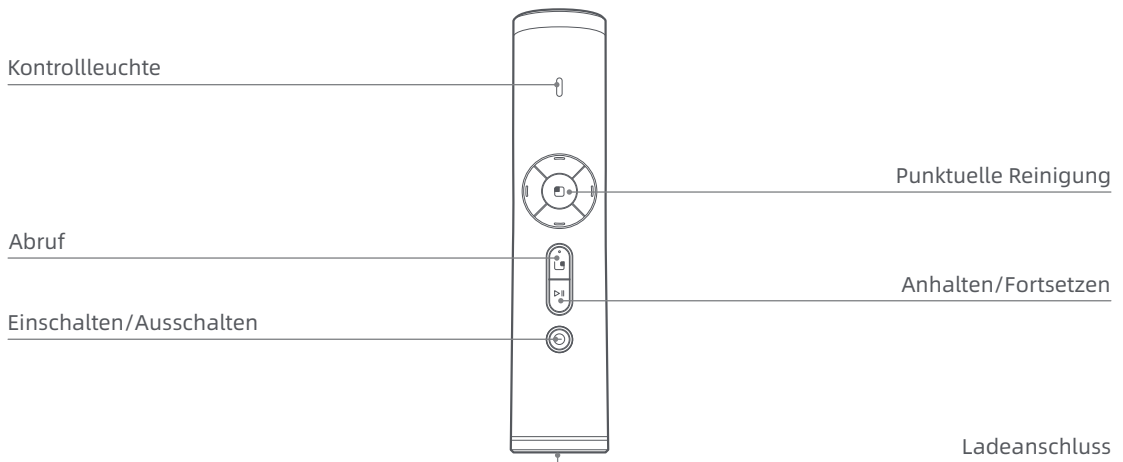

Der Roboter wird mit einer Fernbedienung geliefert, mit der Sie die Reinigung ganz einfach starten oder anhalten, den Roboter zu einem bestimmten Ort führen oder ihn aus dem Pool holen können. Er kommuniziert mit dem Roboter unter Wasser über Lichtsignale.

### Spezifikationen

|                      | Fernsteuerung | Lichtkommunikationsempfänger |
|----------------------|---------------|------------------------------|
| IP-Schutz            | /             | IPX8                         |
| Betriebstemperatur   | -10~50 °C     | -20~55 °C                    |
| Laufzeit             | 1,5 Stunden   | /                            |
| Ladedauer            | 5 Stunden     | /                            |
| Gewährleistungsfrist | 2 Jahre       | 2 Jahre                      |

### 2.5.1 Bedienelemente auf der Fernbedienung



| Taste   | Roboterstatus  |
|---|--|
|  | Halten Sie die Taste gedrückt, um den Roboter vorwärts zu bewegen.   |
|  | Halten Sie die Taste gedrückt, um den Roboter rückwärts zu bewegen.  |
|  | Halten Sie die Taste gedrückt, um den Roboter gegen den Uhrzeigersinn zu drehen.                                   |
|  | Halten Sie die Taste gedrückt, um den Roboter im Uhrzeigersinn zu drehen.  |
|  | Drücken Sie die Taste, um den Roboter anzuweisen, zur Wasserlinie zu klettern und auf die Bergung zu warten.       |
|  | Drücken Sie die Taste, um die aktuelle Aufgabe anzuhalten oder fortzusetzen.                                       |
|  | Halten Sie die Taste 1 Sekunde gedrückt, um die Fernbedienung einzuschalten, und 3 Sekunden, um sie auszuschalten. |
|  | Drücken Sie die Taste, um eine punktuelle Reinigungsaufgabe zu starten.  |

## 2.5.2 Kontrollleuchte auf der Fernbedienung

|                  | Farbe                | Bedeutung   |
|------------------|----------------------|---|
| <b>Bedienung</b> | Orange               | Niedriger Akkustand (unter 30 %)  |
|                  | Grün                 | Der Akkustand ist ausreichend.  |
|                  | Blinkt rot           | Der Überhitzungsschutz ist ausgelöst. Die Tasten sind vorübergehend deaktiviert und funktionieren wieder, sobald das Gerät abgekühlt ist. |
| <b>Aufladen</b>  | Blinkt Orange / Grün | Aufladen; die Farbe hängt vom Akkustand ab.   |
|                  | Leuchtet grün        | Vollständig aufgeladen.   |

### Hinweise:

- Die Fernbedienung schaltet sich nach 10 Minuten Inaktivität automatisch aus
- Wenn der Akku schwach ist, schließen Sie die Fernbedienung an das Ladegerät an und stecken Sie dieses in eine Steckdose.

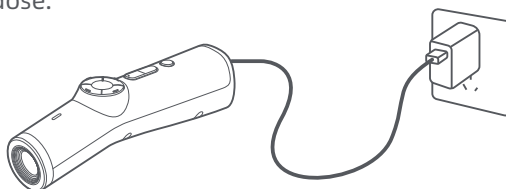

# 3. Vorbereitungen für den erstmaligen Gebrauch

## 3.1 Aufladen

### ACHTUNG:

- Laden Sie den Roboter nicht in direktem Sonnenlicht auf.
- Stellen Sie vor dem Aufladen sicher, dass sich kein Restwasser auf dem magnetischen Ladeanschluss befindet. Wenn ja, wischen Sie den magnetischen Ladeanschluss trocken.

- 1 Verbinden Sie den magnetischen Ladestecker mit dem Ladeanschluss des Roboters und stecken Sie das Ladegerät in eine Steckdose.

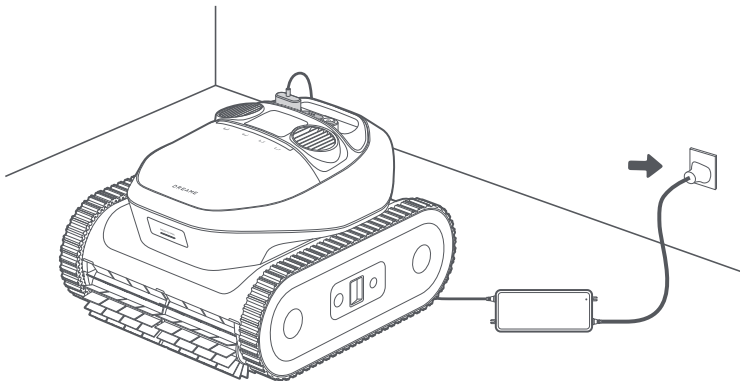

- 2 Laden Sie den Akku vollständig auf und trennen Sie dann das Ladegerät ab. Halten Sie  3 Sekunden lang gedrückt, um den Roboter einzuschalten.

**Hinweis:** Die LED-Anzeige blinkt während des Ladevorgangs und leuchtet durchgehend grün, sobald der Ladevorgang abgeschlossen ist.

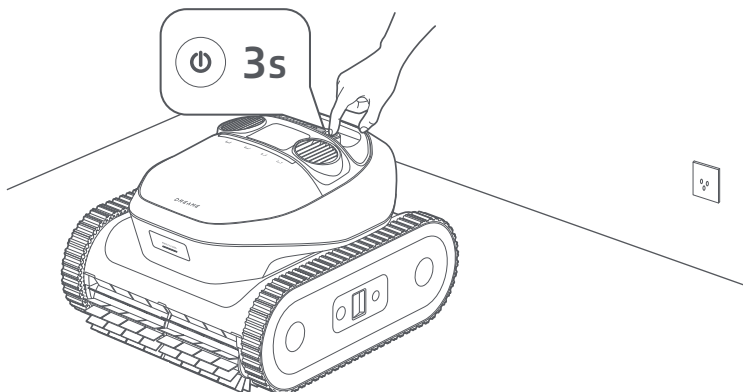

## 3.2 Dreamehome-App installieren

Scannen Sie den QR-Code unten, um die Dreamehome-App herunterzuladen, oder suchen Sie im App Store oder bei Google Play nach „Dreamehome“. Nachdem die Installation abgeschlossen ist, erstellen Sie bitte ein Konto und melden Sie sich an.



ODER



### Bevor Sie das Netzwerk einrichten, überprüfen Sie bitte Folgendes:

- Stellen Sie sicher, dass der Roboter eingeschaltet ist.
- Stellen Sie sicher, dass sich sowohl Ihr Mobilgerät als auch der Roboter im gleichen WLAN-Netzwerk mit starkem Signal befinden.
- Stellen Sie sicher, dass es sich bei dem aktuellen WLAN-Netzwerk um ein Einband-Netzwerk mit der Frequenz 2,4 GHz oder ein Dualband-Netzwerk mit der Frequenz 2,4/5 GHz handelt.
- Stellen Sie sicher, dass die Bluetooth-Funktion auf Ihrem mobilen Gerät aktiviert ist.
- Bringen Sie das Telefon in die Nähe des Roboters (innerhalb von 1 m).

## 3.3 Holen Sie sich Ihren Roboter online

- 1 Öffnen Sie die Dreamehome-App.
- 2 Sie können Ihren Roboter auf eine der folgenden Arten hinzufügen:
  - a. QR-Code scannen, um eine Verbindung herzustellen: Navigieren Sie zu **Das Gerät** und tippen **Scannen Sie den QR-Code zum verbinden**. Scannen Sie den QR-Code, der sich entweder auf der oberen Abdeckung des Roboters oder darin befindet. Befolgen Sie die Anweisungen auf dem Bildschirm, um die Verbindung herzustellen.
  - b. Manuell hinzufügen: Gehen Sie zu **Das Gerät** und tippen Sie auf **Hinzufügen**. Wählen Sie Ihr Robotermodell aus. Befolgen Sie die Anweisungen auf dem Bildschirm, um die Verbindung herzustellen.

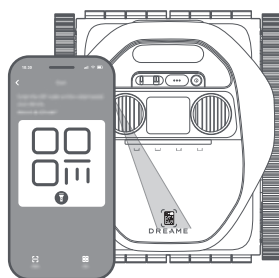
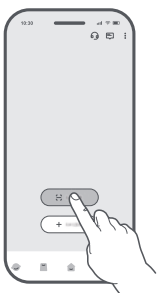

ODER

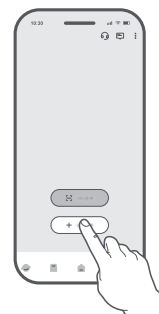



**Hinweis:** Halten Sie  am Roboter 5 Sekunden lang gedrückt, um den Bluetooth-Kopplungsmodus zu aktivieren. Die Kontrollleuchte blinkt blau, wenn der Roboter für die Kopplung bereit ist.

## Wie kann man die Bindung zum Roboter aufheben?



Der Roboter wird automatisch an das Dreamehome Konto gebunden, sobald die Kopplung erfolgreich ist. Jedes Gerät kann nur an ein Konto gebunden werden. Es kann nicht gleichzeitig an ein anderes Konto gebunden sein.

Um den Roboter mit einem neuen Konto zu koppeln, müssen Sie ihn zunächst trennen. So trennen Sie ihn:

1. Öffnen Sie die Dreamehome-App. Gehen Sie zu .
2. Wenn Sie mehrere Roboter an Ihr Dreamehome-Konto gebunden haben, streichen Sie nach links oder rechts, um die Seite des Roboters zu finden, den Sie bearbeiten möchten.
3. Tippen Sie auf  in der oberen rechten Ecke.
4. Wählen Sie **Löschen** aus.



## Wie kann man sich von seinem Dreamehome-Konto abmelden oder es löschen?

Um sich abzumelden oder Ihr Konto zu löschen:

1. Öffnen Sie die Dreamehome-App. Gehen Sie zu  >  > **Konto**.
2. Wählen Sie **Logout** oder **Das Konto löschen** aus.

## Wie teilen Sie Ihren Roboter?

Um Ihren Roboter mit Familie oder Freunden zu teilen:

1. Öffnen Sie die Dreamehome-App und gehen Sie zu .
2. Wenn Sie mehrere Roboter an Ihr Dreamehome-Konto gebunden haben, streichen Sie nach links oder rechts, um die Seite des Roboters zu finden, den Sie teilen möchten.
3. Tippen Sie auf  in der oberen rechten Ecke.
4. Wählen Sie **Gerät gemeinsam nutzen**.

**Hinweis:** Das Entwicklungsteam von Dreame wird kontinuierlich **OTA-Updates (Over-the-Air)** und Wartungsarbeiten an der Firmware und App durchführen. Bitte achten Sie auf Aktualisierungsbenachrichtigungen oder aktivieren Sie die Funktion zur **automatischen Aktualisierung**, um die Firmware und die App auf dem neuesten Stand zu halten und mehr Funktionen zu nutzen.

# 4. Bedienungen

**WARNUNG:** Greifen Sie während des Unterwasserbetriebs nicht in den Roboter ein.

### ACHTUNG:

- Stellen Sie sicher, dass sich keine Menschen oder Haustiere im Pool befinden. Entfernen Sie alle Gegenstände aus dem Pool, um den Betrieb des Roboters nicht zu beeinträchtigen und mögliche Schäden am Roboter zu vermeiden.
- Bitte schalten Sie vor der Reinigung das Umwälz- oder Heizsystem des Pools aus.

**WICHTIG:** Stellen Sie sicher, dass der Roboter vor der Verwendung vollständig aufgeladen ist.

# 4.1 Reinigungsmodus auswählen

## 4.1.1 Über die App auswählen

Mit der Dreamehome-App können Sie auf maßgeschneiderte Reinigungslösungen zugreifen, Parameter an Ihre spezifischen Bedürfnisse anpassen und detaillierte Informationen zur Reinigungssitzung anzeigen.

**Hinweis:** Die App-Steuerung ist während eines Reinigungszyklus aufgrund fehlender Netzwerkverbindungen nicht verfügbar.

- 1 Navigieren Sie zur Seite „Gerät“.
- 2 Wählen Sie einen Reinigungsmodus.

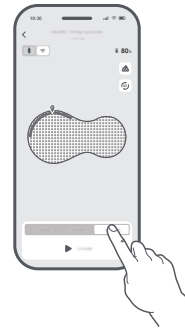

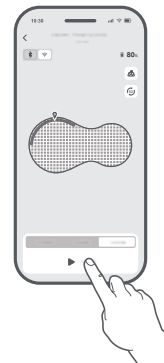
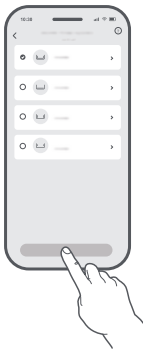

- 3 Passen Sie Ihre Einstellungen an.
- 4 Auf **Start** tippen. Warten Sie, bis der gesamte Lichtstreifen durchgehend blau wird, bevor Sie fortfahren.



| Reinigungsmodus   | Abdeckung   |
|---|---|
| Zonenreinigung  | Die Zonenreinigung ist je nach Layout Ihres Pools möglicherweise nicht verfügbar. Nach der ersten Kartierung kann der Roboter den Pool automatisch in separate Zonen unterteilen. Sie können eine oder mehrere zu reinigende Zonen auswählen. |
| Benutzerdefinierte Reinigung  | Sie können den Reinigungsbereich individuell anpassen, einen oder mehrere der vier verfügbaren Reinigungsmodi auswählen und die Einstellungen für jeden Modus feinabstimmen.  |
| Bei anspruchsvollen Pool-Layouts schaltet der Roboter für eine optimale Reinigungseffizienz automatisch auf Flexible Path Cleaning (Flexible Bahnreinigung) um. Sie können diesen Modus auch in der App auswählen, wenn die S-förmige Reinigung nicht effektiv ist. |   |





## 4.1.2 Mit der Modustaste auswählen

Der Roboter kann ohne Netzwerkverbindung betrieben werden. Richten Sie Ihre Reinigungsaufgabe ein, indem Sie die Tasten direkt am Roboter drücken - keine komplizierten Schritte erforderlich - bevor Sie ihn eintauchen.

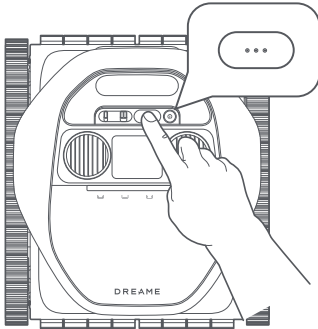
- 1 Halten Sie  3 Sekunden lang gedrückt, um den Roboter einzuschalten.
- 2 Wählen Sie einen Reinigungsmodus, indem Sie  am Roboter drücken. Die Kontrollleuchte leuchtet über dem entsprechenden Symbol auf.

**Hinweis:** Wenn kein Modus ausgewählt wird, läuft der Roboter standardmäßig im Standardmodus.



| Reinigungsmodus   | Abdeckung  |
|---|--|
|  Standard        | Reinigen Sie zuerst den Poolboden, dann die Wände und die Wasserlinie. |
|  Nur Wände       | Reinigen Sie die Poolwände einmal.                                     |
|  Nur Boden       | Reinigen Sie den Poolboden einmal.                                     |
|  Nur Wasserlinie | Reinigen Sie die Wasserlinie einmal.                                   |

## 4.2 Reinigung starten

- 1 Tauchen Sie den Roboter in den Pool ein.

### Hinweise:

- Der Roboter schaltet sich nach 10 Minuten Inaktivität automatisch aus, wenn er sich nicht im Pool befindet.
- Der Pumpenmotor und die Laufräder werden erst aktiviert, wenn der Roboter auf dem Poolboden landet.
- Wenn Sie den Roboter ins Wasser stellen, halten Sie ihn mindestens 20 cm / 6,87 Zoll von der Poolwand entfernt, um Schäden zu vermeiden.

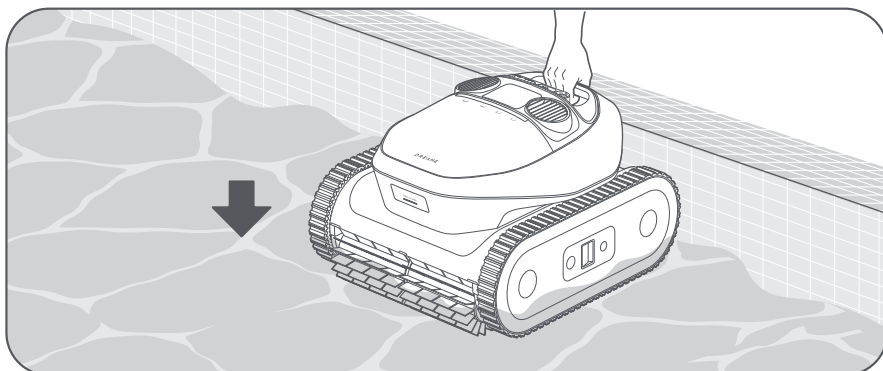

- ② Nachdem der Roboter stabil auf dem Poolboden gelandet ist, führt er 5 Sekunden lang eine Sensorkalibrierung durch. Der Reinigungszyklus beginnt, sobald der Roboter die Kalibrierung abgeschlossen hat.

**Hinweise:**

- Wenn die erste Kalibrierung nicht erfolgreich ist, versucht der Roboter es erneut.
- Während der Roboter unter Wasser ist, sind keine Netzwerkverbindungen verfügbar.

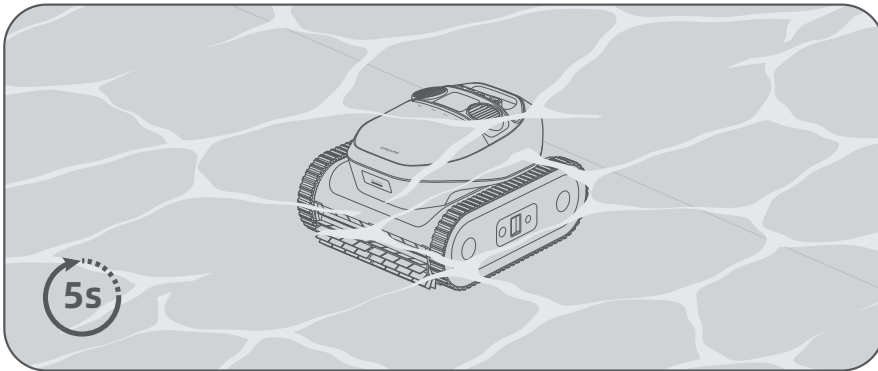

Vor der Reinigung muss der Roboter durch den Pool navigieren, um sich selbst zu finden. Sobald er den Poolboden erreicht hat, erkundet er selbstständig den Bereich und identifiziert die Ränder des Pools, um die erste Kartierung abzuschließen. Der Roboter kann den Pool in verschiedene Zonen unterteilen, um die Reinigung je nach Layout Ihres Pools zu optimieren.

**Hinweis:** Der Roboter kann bis zu 3 Karten speichern. Nachdem Karten gespeichert wurden, können Sie sie unter  > **Kartenverwaltung** wechseln oder löschen.

### 4.3 Reinigungspfad

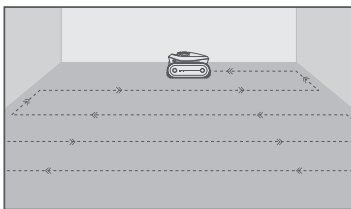

Poolboden reinigen

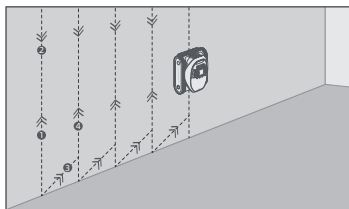

Poolwand reinigen

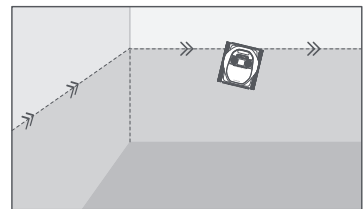

Wasserlinie reinigen

## 4.4 Abrufen

### Wichtig:

- Bitte seien Sie vorsichtig, wenn Sie den Roboter aus dem Pool heben, da er schwerer wird, wenn er mit Wasser gefüllt ist.
- Bitte lassen Sie nach jedem Gebrauch das restliche Wasser aus dem Roboter ab und stellen Sie sicher, dass er vollständig trocken ist.

### Wenn der Roboter an der Wasserlinie wartet:

- ① Fassen Sie den Roboter am Griff und nehmen Sie ihn aus dem Wasser.
- ② Das im Roboter enthaltene Wasser wird automatisch freigesetzt, um den Roboter leichter zu machen und das Zurückholen zu erleichtern. Wenn Sie den Roboter nicht innerhalb von **5** Minuten entfernen, kehrt er auf den Boden in der Nähe der Wand zurück und wechselt in den Eco-Modus.

### Hinweise:

- Der Roboter klettert automatisch die Wand hoch und wartet 5 Minuten lang an der Wasserlinie, wenn der Akku schwach ist, ein Fehler auftritt oder der Reinigungszyklus abgeschlossen ist.
- Basierend auf dem Layout und der Kartierung des Pools zeigt die App möglicherweise Abrufbereiche an, aus denen Sie auswählen können.
- Im Eco-Modus können Sie den Roboter mit der Fernbedienung aufwecken und ihn zum Zurückholen an die Poolwand bringen.

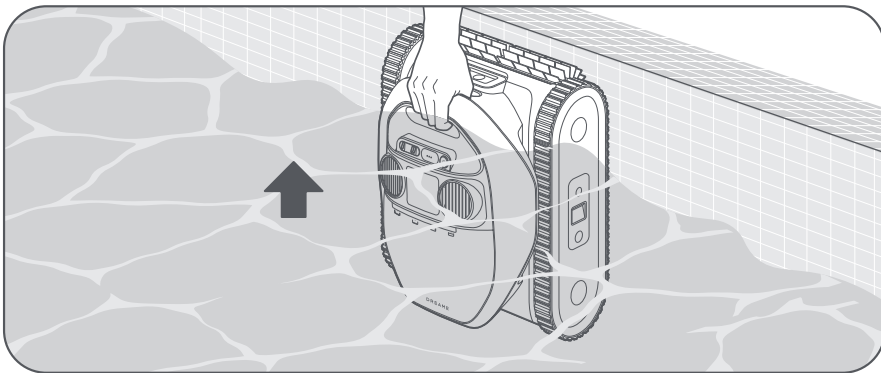

### Wenn der Roboter auf dem Poolboden wartet:

- ① Befestigen Sie den Haken an einer Standard-Poolreinigungsstange (nicht im Lieferumfang enthalten).
- ② Befestigen Sie den Haken am Robotergriff und bringen Sie den Roboter zur Wasserlinie.

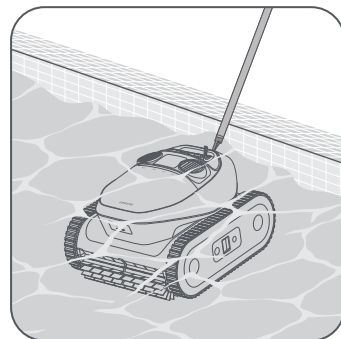
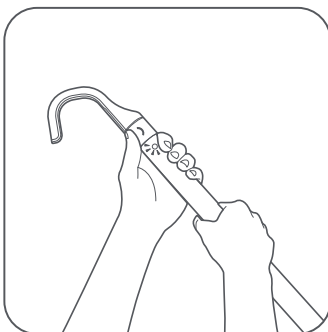

**Hinweis:** Der Roboter wartet in der Nähe der Wand und schaltet sich automatisch aus, wenn der Akkustand niedrig ist.

- 3 Ziehen Sie den Roboter am Griff hoch und halten Sie ihn senkrecht, damit das restliche Wasser ablaufen kann.

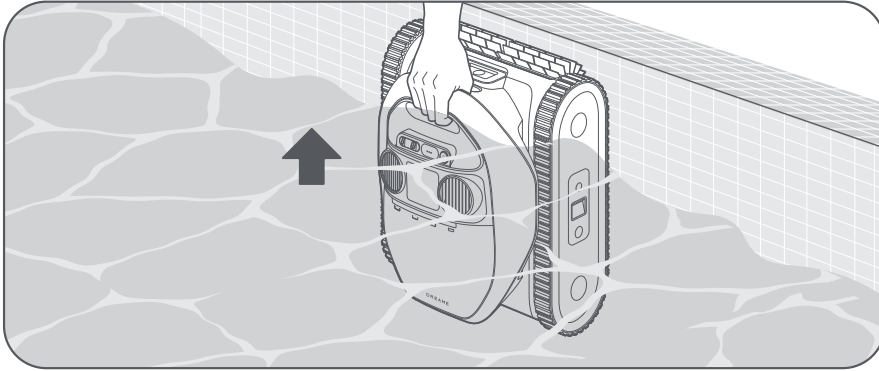

## 4.5 Datensynchronisation beim Auftauchen

Wenn der Roboter aus dem Pool geholt wird und die Netzwerkverbindung wieder hergestellt ist, beginnt er mit der Datenübertragung mit der App. Dadurch können Sie auf detaillierte Informationen über die Reinigungssitzung zugreifen, einschließlich der Dauer, des abgedeckten Bereichs und aller aufgetretenen Probleme.

### Hinweise:

- Stellen Sie sicher, dass sich sowohl der Roboter als auch Ihr Telefon in einer WLAN-Umgebung mit starkem Signal befinden, um eine erfolgreiche Datenübertragung zwischen dem Roboter und Ihrem Mobilgerät zu ermöglichen.
- Bitte beachten Sie, dass die Daten des Reinigungszyklus je nach Komplexität des Pools Ungenauigkeiten unterliegen können.

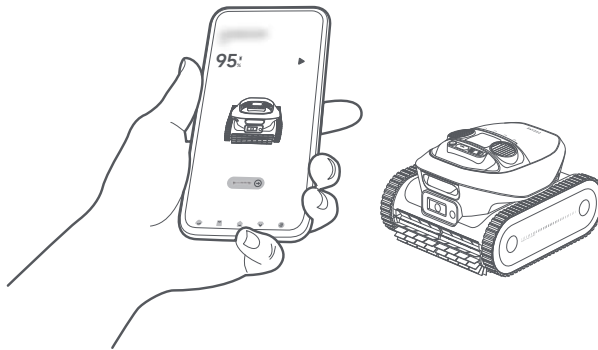

## 4.6 Unterwasser-Fernbedienung

### Wichtig:

- Starkes Sonnenlicht kann das Signal der Fernbedienung stören.
- Die Fernbedienung hat eine maximale Reichweite von 7 m zum Roboter.

### 4.6.1 Den Roboter führen

- 1 Richten Sie die Fernbedienung auf den Roboter und drücken Sie dann ▷ || , um den aktuellen Reinigungszyklus zu beenden. Die Kontrollleuchte blinkt lila.
- 2 Halten Sie die Pfeiltaste gedrückt, um ihn an die gewünschte Stelle zu führen.
- 3 Lassen Sie die Pfeiltaste los, um die Bewegung des Roboters zu stoppen.

#### Hinweise:

- Wenn Sie ▷ || drücken, während sich der Roboter an der Poolwand befindet, bewegt er sich zunächst auf den Poolboden und wartet auf den nächsten Befehl.
- Wenn Sie die Fernbedienung zum Steuern des Roboters verwenden, stellen Sie sicher, dass Sie sie ständig auf den Roboter richten.

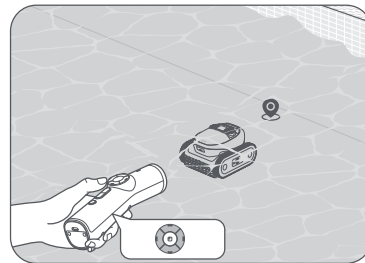
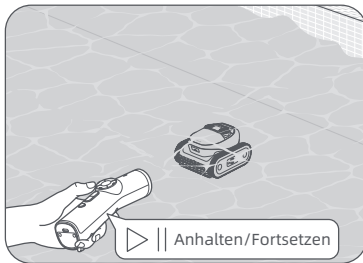

### 4.6.2 Punktuelle Reinigung

- 1 Richten Sie den Roboter auf die Stelle, die er reinigen soll.
- 2 Drücken Sie  , und der Roboter beginnt mit der Reinigung der unmittelbaren Umgebung. Die Kontrollleuchte blinkt lila von links nach rechts und von rechts nach links.

**Hinweis:** Im Punktreinigungsmodus wird die Aufgabe durch Drücken von ▷ || angehalten und kann nicht fortgesetzt werden.

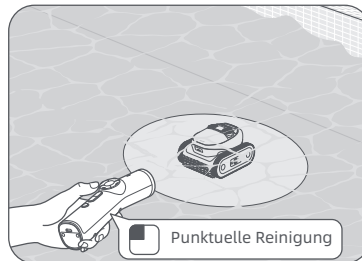

### 4.6.3 Abrufen

Drücken Sie  die Taste, und der Roboter klettert die Wand hinauf und wartet 5 Minuten lang an der Wasserlinie.

#### Hinweise:

- Wenn Sie den Roboter nicht innerhalb von 5 Minuten entfernen, kehrt er auf den Boden zurück.
- Im Abrufmodus wird die Aufgabe durch Drücken von ▷ || angehalten und kann nicht fortgesetzt werden.

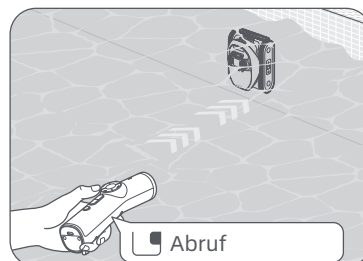

# 5. Reinigung und Wartung

## 5.1 Den Filterkorb reinigen

Es wird empfohlen, den Filterkorb nach jedem Gebrauch zu spülen, um ein Verstopfen zu verhindern.

- ① Drücken Sie die Filterkorb-Taste an der Vorderseite des Roboters, um die Abdeckung des Filterkorbs zu öffnen.

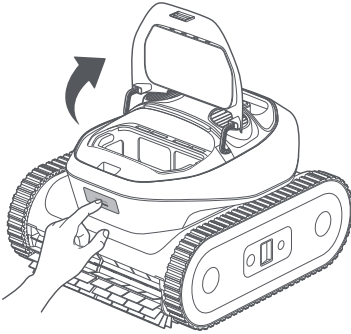

- ② Nehmen Sie den Filterkorb am Griff heraus.

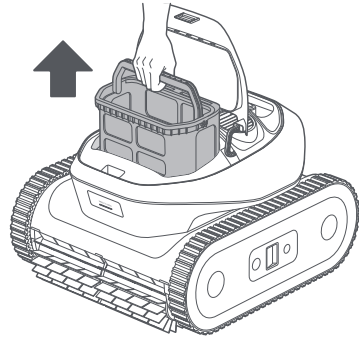

- ③ Öffnen Sie die Verriegelung, um den unteren Deckel des Filterkorbs zu lösen. Entfernen Sie alle Rückstände wie Haare, Zweige oder Sand.

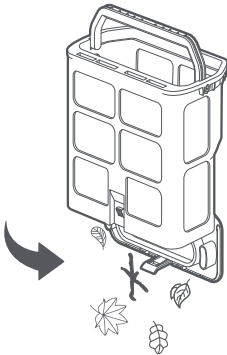

- ④ Spülen Sie den Filterkorb gründlich mit einem Schlauch aus.

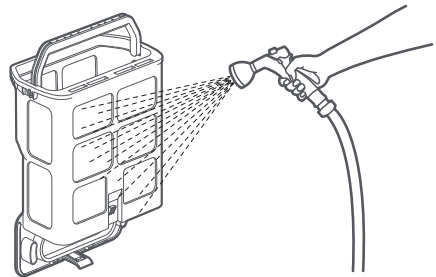

- ⑤ Setzen Sie den Filterkorb wieder in den Roboter ein.

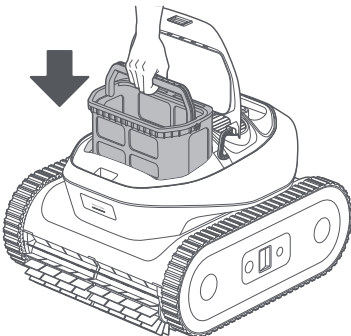

- ⑥ Schließen Sie die Filterabdeckung.

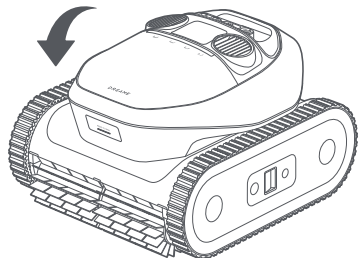

## 5.2 Reinigen der Wasserauslässe und Walzenbürsten

**ACHTUNG:** Bitte schalten Sie den Roboter vor der Reinigung aus, um Verletzungen zu vermeiden.

Stellen Sie nach jedem Gebrauch sicher, dass die Wasserauslässe und Walzenbürsten frei von Haaren, Schmutz und anderen Ablagerungen sind. Spülen Sie sie bei Bedarf mit einem Schlauch ab. Wischen Sie den magnetischen Ladeanschluss und die Sensoren nach der Reinigung trocken.

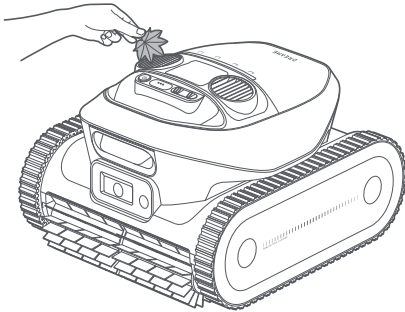

Wasserauslässe

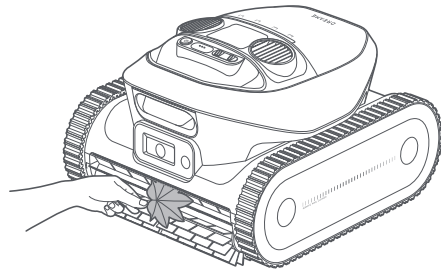

Walzenbürsten

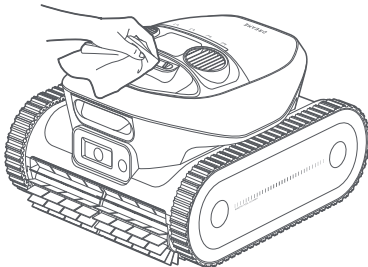

Magnetischer Ladeanschluss

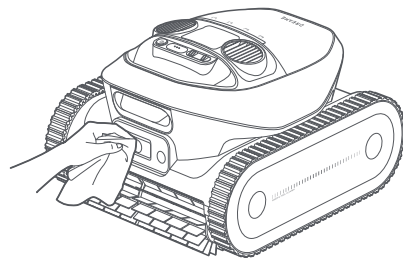

Sensor-Fusionsmodul

Es wird empfohlen, den Zustand des Filterkorbs und der Walzenbürsten regelmäßig zu überprüfen und sie bei Bedarf zu ersetzen, um eine optimale Reinigungsleistung zu gewährleisten. Wenn ein Austausch erforderlich ist, wenden Sie sich bitte an das Kundendienstteam, um Unterstützung zu erhalten.

## 6. Winterlagerung und Transport

- ❶ Entfernen Sie den Roboter aus dem Pool und lassen Sie das gesamte Wasser ab.
- ❷ Schalten Sie den Roboter aus und trennen Sie ihn von der Stromquelle, bevor Sie ihn lagern. Es wird empfohlen, den Roboter mit einem Akkustand von 80 - 100 % zu lagern.
- ❸ Lagern Sie den Roboter an einem Ort mit einer Umgebungstemperatur zwischen -20 °C (-4 °F) und 55 °C (131 °F). Stellen Sie sicher, dass die folgenden Bedingungen erfüllt sind:
  - Lagern Sie den Roboter in einem kühlen, trockenen Ort, geschützt vor direktem Sonnenlicht, Regen oder Frost.
  - Halten Sie den Roboter von extremen Temperaturen, offenen Flammen und für Kinder zugänglichen Bereichen fern.
  - Schützen Sie es vor Staub, wenn Sie es über einen längeren Zeitraum lagern.
  - Bevor Sie den Roboter wieder verwenden, laden Sie bitte den Akku vollständig auf.

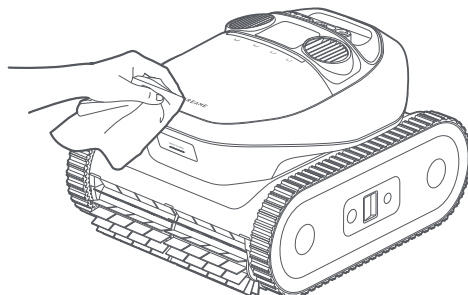

## 7. Fehlersuche und -behebung

| Probleme   | Ursachen  | Lösungen   |
|--|---|--|
| Der Roboter kann sich nicht mit der App verbinden.   | <ol style="list-style-type: none"> <li>1. Der Roboter funktioniert unter Wasser.</li> <li>2. Es gibt ein Problem mit der WLAN- oder Bluetooth-Verbindung des Roboters.</li> </ol>   | <ol style="list-style-type: none"> <li>1. Stellen Sie sicher, dass der Roboter nicht in Wasser eingetaucht ist.</li> <li>2. Stellen Sie sicher, dass der WLAN-Router ordnungsgemäß funktioniert.</li> <li>3. Wenn das Problem weiterhin besteht, wenden Sie sich bitte an den Kundendienst.</li> </ol> |
| Der Roboter bewegt sich nicht entlang der Begrenzung des Poolbodens.                       | Sensoren können durch Schmutz oder Fehlfunktionen blockiert sein.   | <ol style="list-style-type: none"> <li>1. Reinigen Sie alle Sensoren gründlich und versuchen Sie es erneut.</li> <li>2. Wenn das Problem weiterhin besteht, wenden Sie sich an den Kundendienst.</li> </ol>  |
| Der Roboter hält sich bei der Reinigung der Wasserlinie nicht eng an der Poolwand.         | Der Filterkorb ist möglicherweise durch Schmutz verstopft.  | Reinigen Sie den Filterkorb gründlich, bevor Sie es erneut versuchen.  |
| Der Roboter bewegt sich bei der Reinigung des Poolbodens nicht in einem S-förmigen Muster. | <ol style="list-style-type: none"> <li>1. Sensoren können durch Schmutz oder Fehlfunktionen blockiert sein.</li> <li>2. Der Filterkorb ist möglicherweise durch Schmutz verstopft.</li> <li>3. Die Walzenbürsten können sich verheddern oder mit Ablagerungen verstopft sein.</li> <li>4. Der Roboter kann automatisch auf Flexible Path Cleaning (Flexible Bahnreinigung) umschalten, wenn die Beckenform zu anspruchsvoll ist.</li> </ol> | <ol style="list-style-type: none"> <li>1. Reinigen Sie alle Sensoren umgehend.</li> <li>2. Reinigen Sie den Filterkorb umgehend.</li> <li>3. Stellen Sie sicher, dass die Walzenbürsten frei von Verwicklungen und Schmutz sind, und versuchen Sie es dann erneut.</li> </ol>                          |

| Probleme  | Ursachen   | Lösungen   |
|---|--|--|
| Der Roboter kann sich nicht bewegen oder bewegt sich langsam auf dem Poolboden. | <ol style="list-style-type: none"> <li>1. Sensoren können durch Schmutz oder Fehlfunktionen blockiert sein.</li> <li>2. Der Filterkorb ist möglicherweise durch Schmutz oder Ablagerungen verstopft.</li> <li>3. Schmutzpartikel können die Antriebsräder verstopfen.</li> </ol>   | <ol style="list-style-type: none"> <li>1. Reinigen Sie alle Sensoren gründlich.</li> <li>2. Stellen Sie sicher, dass die Walzenbürsten frei von Verwicklungen und Schmutz sind.</li> <li>3. Versuchen Sie, die Laufräder vorwärts oder rückwärts zu bewegen, um eventuelle Hindernisse zwischen den Antriebsrädern zu entfernen.</li> </ol>              |
| Die Poolkarte wird in der App nicht angezeigt.                                  | <ol style="list-style-type: none"> <li>1. Der Roboter war nicht in der Lage, den Pool zu kartieren.</li> <li>2. Der Roboter kann während der Kartierung stecken bleiben.</li> </ol>  | <ol style="list-style-type: none"> <li>1. Die Poolform wird noch nicht unterstützt.</li> <li>2. Erstellen Sie die Poolkarte neu und starten Sie dann den Reinigungszyklus.</li> </ol>  |
| Der Ladevorgang schlägt fehl.   | <ol style="list-style-type: none"> <li>1. Überschüssige Wasserrückstände auf dem magnetischen Ladeanschluss.</li> <li>2. Das magnetische Ladegerät kann beschädigt werden.</li> </ol>  | <ol style="list-style-type: none"> <li>1. Trocknen Sie den Ladeanschluss gründlich ab, bevor Sie versuchen, ihn erneut zu laden.</li> <li>2. Wenn das Problem weiterhin besteht, wenden Sie sich bitte an den Kundendienst.</li> </ol>   |
| Die Reinigungsergebnisse sind nicht so gut wie erwartet.                        | <ol style="list-style-type: none"> <li>1. Der Filterkorb ist voll oder mit Schmutzpartikeln verstopft.</li> <li>2. Rückstände im Filterkorbfach verringern die Saugleistung.</li> <li>3. Die Saugleistung des aktuellen Reinigungsmodus ist möglicherweise nicht ausreichend.</li> </ol>   | <ol style="list-style-type: none"> <li>1. Reinigen Sie den Filterkorb umgehend.</li> <li>2. Verwenden Sie einen Hochdruckreiniger, um das Filterkorbfach zu säubern und Verunreinigungen zu entfernen.</li> <li>3. Erhöhen Sie die Saugleistung auf eine stärkere Einstellung und starten Sie den Reinigungsvorgang erneut.</li> </ol>                   |
| Der Roboter kann die Poolwand nicht hochklettern.                               | <ol style="list-style-type: none"> <li>1. Der Filterkorb ist voll oder mit Schmutzpartikeln verstopft.</li> <li>2. Die Krümmung der Wand ist zu steil, wodurch der Roboter steckenbleibt.</li> </ol>   | <ol style="list-style-type: none"> <li>1. Reinigen Sie den Filterkorb umgehend.</li> <li>2. Der Roboter ist nicht dafür ausgelegt, Poolwände mit übermäßiger Krümmung zu navigieren.</li> </ol>  |
| Die LED-Anzeige am Roboter blinkt rot, wenn er auf den Poolboden sinkt.         | <ol style="list-style-type: none"> <li>1. Möglicherweise liegt ein Problem mit den Sensoren vor.</li> <li>2. Möglicherweise liegt eine Fehlfunktion des Antriebsmotors vor.</li> </ol>   | <ol style="list-style-type: none"> <li>1. Stellen Sie den Roboter auf eine flache, ebene Fläche und starten Sie ihn neu. Warten Sie 30 Sekunden, bevor Sie den Roboter erneut eintauchen und es noch einmal versuchen.</li> <li>2. Wenn das Problem weiterhin besteht, wenden Sie sich bitte an den Kundendienst.</li> </ol>                             |
| Der Roboter steckt fest.  | Der Roboter steckt auf dem Poolboden fest und kann nicht entkommen.  | Holen Sie den Roboter manuell zurück und starten Sie den Reinigungszyklus erneut.  |
| Der Roboter reagiert nicht auf die Fernbedienung.                               | <ol style="list-style-type: none"> <li>1. Starkes Sonnenlicht und Wasserbedingungen können die Kommunikation der Fernbedienung mit dem Roboter beeinträchtigen.</li> <li>2. Der Akku des Roboters ist möglicherweise zu schwach, um auf Befehle der Fernbedienung zu reagieren.</li> <li>3. Der Akku in der Fernbedienung ist möglicherweise schwach.</li> </ol> | <ol style="list-style-type: none"> <li>1. Halten Sie während des Betriebs den Abstand zwischen der Fernbedienung und dem Roboter innerhalb von 7 m.</li> <li>2. Holen Sie den Roboter am Haken aus dem Pool, laden Sie ihn auf und versuchen Sie es erneut.</li> <li>3. Laden Sie die Fernbedienung mit dem dafür vorgesehenen Ladekabel auf.</li> </ol> |

# 8. Spezifikationen

|                                  |   |
|----------------------------------|---|
| <b>Produktbezeichnung</b>        | <b>Roboter-Poolreiniger</b>                               |
| <b>Marke</b>                     | <b>Dreame</b>   |
| <b>Modell</b>                    | <b>PIXZ4110</b>   |
| <b>Abmessungen (B×L×H):</b>      | 470.2 × 423.8 × 281.2 mm ( 1.54 × 1.39 × 0.923 ft)        |
| <b>Gewicht</b>                   | 12.1 kg ( 26.68 lbs)                                      |
| <b>Pool-Typ</b>                  | Im Boden und oberirdisch                                  |
| <b>Reinigungsabdeckung</b>       | Boden, Wände, Wasserlinie                                 |
| <b>Betriebsspannung</b>          | 21.6 Vdc  |
| <b>Ladegerät-Modell</b>          | EU: GM95-252300-2DG CH: GM95-252300-SDG                   |
| <b>Ladegerät-Eingang</b>         | 100-240 V ~ 50/60 Hz                                      |
| <b>Ladegerät-Ausgang</b>         | 25.2 V === 3 A  |
| <b>Betriebsfrequenz</b>          | 2400-2483.5 MHz   |
| <b>Akku</b>                      | Lithium-Ionen-Akku  |
|                                  | G2415-653P-MMEV   |
|                                  | 9600 mAh  |
| <b>Ladetemperatur</b>            | 0°C ~40°C (32 °F ~104 °F)                                 |
| <b>Lagertemperatur</b>           | -20° C~45° C (-4° F~113° F) RH<=75%                       |
| <b>Maximale Poolfläche</b>       | 200 m <sup>2</sup> ( 2152.78 sq.ft)                       |
| <b>Bürsten-Typ</b>               | Aktive TPU-Bürsten vorne und hinten                       |
| <b>Motortyp</b>                  | Bürstenloser Pumpenmotor ×2/Bürstenloser Antriebsmotor ×2 |
| <b>Maximale Saugleistung</b>     | 30 m <sup>3</sup> /h                                      |
| <b>Laufzeit</b>                  | 3-5 Stunden   |
| <b>Ladedauer</b>                 | 4-5 Stunden   |
| <b>Kapazität des Filterkorbs</b> | 4,5 L   |
| <b>Reinigungsmodus</b>           | Boden/Wand/Wasserlinie/Standard                           |
| <b>Fernsteuerung</b>             | Ja  |

\* Die oben genannten Statistiken stammen von Dreame Laboratory und können je nach Betriebsbedingungen variieren.

| Standards    | Frequenzbänder  |
|--------------|-----------------|
| Bluetooth    | 2402 - 2480 MHz |
| WiFi (20MHz) | 2412 - 2472 MHz |
| WiFi (40MHz) | 2422 - 2462 MHz |

# Versione italiana delle istruzioni originali

|   |      |
|---|------|
| 1. Istruzioni di sicurezza .....          | P79  |
| 2. Introduzione al prodotto .....         | P85  |
| 3. Preparazioni prima dell'uso .....      | P90  |
| 4. Operazioni .....                       | P92  |
| 5. Pulizia e manutenzione .....           | P99  |
| 6. Stoccaggio invernale e trasporto ..... | P101 |
| 7. Risoluzione problemi .....             | P101 |
| 8. Specifiche .....                       | P103 |

## Sommario

# 1. Istruzioni di sicurezza

## 1.1 Norme di sicurezza

- LEGGERE E SEGUIRE TUTTE LE ISTRUZIONI.
- CONSERVARE QUESTE ISTRUZIONI.
- Rimuovere il robot dalla piscina prima di consentire alle persone di entrare in acqua.
- Quando si esamina il robot, assicurarsi che sia spento (OFF).
- Caricare la batteria solo a temperature comprese tra 5 ° C e 45 ° C / 41 ° F e 113 ° F.
- Questo apparecchio può essere utilizzato da bambini a partire dagli 8 anni di età e da persone con ridotte capacità fisiche, sensoriali o mentali o con mancanza di esperienza e conoscenza, a condizione che abbiano ricevuto supervisione o istruzioni sull'uso dell'apparecchio in modo sicuro e che comprendano i pericoli connessi. I bambini non devono giocare con l'apparecchio. La pulizia e la manutenzione non devono essere eseguite da bambini senza supervisione.
- L'unità deve essere collegata esclusivamente a un circuito di alimentazione protetto da un interruttore di messa a terra (GFCI). Questo interruttore deve essere testato regolarmente. Per testare l'interruttore, premere il pulsante di prova. Il GFCI deve interrompere l'alimentazione. Premere il pulsante di reset. La corrente deve essere ripristinata. Se il GFCI non funziona in questo modo, è difettoso. Se il GFCI interrompe la corrente all'unità di alimentazione senza che sia stato premuto il pulsante di prova, è possibile che scorra una corrente di terra, con conseguente possibilità di scosse elettriche. Non utilizzare l'unità di alimentazione. Scollegare l'unità di alimentazione e contattare il produttore per ricevere assistenza.
- Utilizzare solo il caricabatterie originale.
- Il caricabatterie deve essere alimentato da un interruttore differenziale (RCD) con una corrente di funzionamento residua nominale non superiore a 30 mA.
- Il cavo di alimentazione non è sostituibile dall'utente. Se il cavo di alimentazione è danneggiato, smettere di usare il caricabatterie e contattare il centro di assistenza per la riparazione. Non utilizzare una prolunga per collegare il caricabatterie alla rete elettrica; prevedere una presa di corrente in posizione adeguata.
- **NON UTILIZZARE** il robot pulitore per piscine e/o la sua batteria/centralina in caso di danni meccanici al robot e/o alla sua batteria.
- Per evitare il rischio di incendi e ustioni, **NON** aprire, schiacciare, riscaldare o bruciare la custodia della batteria.

- Tenere mani e dita lontane dall'area del motore della girante e dal meccanismo della cinghia di trasmissione per evitare lesioni.
- Durante il funzionamento, posizionare il caricabatterie ad almeno 3,5 m dal bordo della piscina.
- Per una protezione continua da possibili scosse elettriche, posizionare il caricabatterie ad almeno 11 cm dal suolo.
- Quando si solleva il robot pulitore per piscine, fare attenzione a evitare lesioni alla schiena.
- Non utilizzare il robot pulitore se è stato aggiunto del flocculante liquido o qualsiasi altro chiarificatore all'acqua della piscina. Queste sostanze ostruiscono e danneggiano i filtri del robot.
- La batteria agli ioni di litio di questo prodotto non è sostituibile. Dovrebbe essere smaltita presso i centri di riciclo di apparecchiature elettroniche certificati che accettano batterie. Le batterie NON devono essere gettate nella spazzatura o nei cassonetti comunali. Non smontare la batteria.
- La pompa non deve essere utilizzata quando ci sono persone in acqua.
- Spegnerla dalla rete di alimentazione prima di effettuare interventi di manutenzione da parte dell'utente, come la pulizia del filtro.
- Utilizzare esclusivamente l'unità di alimentazione fornita con questo apparecchio.

## 1.2 Dichiarazione FCC/IC

Questo dispositivo è conforme alla Parte 15 delle norme FCC / Innovation, Science and Economic Development Canada's license-exempt RSS(s). Il funzionamento è soggetto alle due condizioni seguenti: (1) Il dispositivo non può causare interferenze dannose. (2) Il dispositivo deve accettare qualsiasi interferenza ricevuta, comprese quelle che possono causare un funzionamento indesiderato.

Cambiamenti o modifiche non espressamente approvati dalla parte responsabile della conformità possono invalidare l'autorizzazione dell'utente a utilizzare l'apparecchiatura.

Questa apparecchiatura è stata testata ed è risultata conforme ai limiti previsti per i dispositivi digitali di Classe B, ai sensi della parte 15 delle norme FCC. Questi limiti sono concepiti per fornire una protezione ragionevole contro le interferenze dannose in un'installazione residenziale. Questa apparecchiatura genera e può irradiare energia in radiofrequenza e, se non viene installata e utilizzata secondo le istruzioni, può causare interferenze dannose alle comunicazioni radio.

Tuttavia, non è possibile garantire che non si verifichino interferenze in una particolare installazione. Se questa apparecchiatura causa interferenze dannose alla ricezione radiotelevisiva, che possono essere determinate spegnendo e riaccendendo l'apparecchiatura, l'utente è invitato a cercare di correggere l'interferenza con una o più delle seguenti misure:

- Riorientare o riposizionare l'antenna ricevente.
- Aumentare la distanza tra l'apparecchiatura e il ricevitore.
- Collegare l'apparecchiatura a una presa di corrente su un circuito diverso da quello a cui è collegato il ricevitore.
- Consultare il rivenditore o un tecnico radiotelevisivo esperto.

### 1.3 Avviso MPE

Per soddisfare i requisiti di esposizione alle radiofrequenze della FCC / IC, è necessario mantenere una distanza di 20 cm o più tra l'antenna di questo dispositivo e le persone durante il suo funzionamento. Per garantire la conformità, si sconsiglia di operare a una distanza inferiore a quella indicata.

### 1.4 IMPORTANTI ISTRUZIONI DI SICUREZZA

Durante l'installazione e l'uso di questa apparecchiatura elettrica, è necessario seguire sempre le precauzioni di sicurezza di base, tra cui le seguenti:

- **LEGGERE E SEGUIRE TUTTE LE ISTRUZIONI**
  - **(Per tutte le unità) AVVERTENZA - Per ridurre il rischio di lesioni, non permettere ai bambini di utilizzare questo prodotto a meno che non siano sempre sotto stretta sorveglianza.**
- a) Evitare l'avviamento involontario. Assicurarsi che l'interruttore sia in posizione spenta (off) prima di collegare il pacco batteria, prendere in mano o trasportare l'apparecchio. Portare l'apparecchio con il dito sull'interruttore o mettere sotto tensione apparecchi che hanno l'interruttore acceso può causare incidenti.
  - b) Ricaricare solo con il caricabatterie specificato dal produttore. Un caricabatterie adatto a un determinato tipo di pacco batteria può creare un rischio di incendio se utilizzato con un altro pacco batteria.
  - c) Utilizzare gli apparecchi solo con i pacchi batteria specificamente indicati. L'uso di altri pacchi batteria può comportare il rischio di lesioni e incendi.
  - d) Quando il pacco batteria non è in uso, tenerlo lontano da altri oggetti metallici, come graffette, monete, chiavi, chiodi, viti o altri piccoli oggetti metallici, che possono creare un collegamento tra i terminali.

Il cortocircuito dei terminali della batteria può causare ustioni o incendi.

- e) In caso di utilizzo improprio o condizioni estreme, dalla batteria può fuoriuscire del liquido; evitare il contatto. In caso di contatto accidentale, sciacquare con acqua. Se il liquido entra in contatto con gli occhi, consultare immediatamente un medico. Il liquido espulso dalla batteria può causare irritazioni o ustioni. (Questo consiglio è considerato corretto per i tipi di celle convenzionali NiMh, NiCd, acido di piombo e ioni di litio. Se questo consiglio non è corretto per una struttura di cella diversa da queste, si può sostituire con il consiglio corretto.)
- f) Non utilizzare un pacco batteria o un apparecchio danneggiato o modificato. Le batterie danneggiate o modificate possono avere un comportamento imprevedibile con conseguente rischio di incendio, esplosione o lesioni.
- g) Non esporre il pacco batteria o l'apparecchio al fuoco o a temperature eccessive. L'esposizione al fuoco o a temperature superiori a 130 ° C può causare esplosioni. La temperatura di 130 ° C può essere sostituita dalla temperatura di 265 ° F.
- h) Seguire tutte le istruzioni di carica e non caricare il pacco batteria o l'apparecchio al di fuori dell'intervallo di temperatura specificato nelle istruzioni. Una carica non corretta o a temperature non comprese nell'intervallo specificato può danneggiare la batteria e aumentare il rischio di incendio.
- i) Far eseguire gli interventi di manutenzione da un tecnico qualificato, utilizzando esclusivamente parti di ricambio identiche. In questo modo si garantisce la sicurezza del prodotto.
- j) Non modificare o tentare di riparare l'apparecchio o il pacco batteria (se applicabile) se non come indicato nelle istruzioni per l'uso e la cura.
- k) Non esporre l'apparecchio o la batteria a temperature eccessive.
- l) Prestare attenzione al rischio di cortocircuito dei terminali dell'apparecchio a batteria o della batteria da parte di oggetti metallici.
- m) La batteria a bottone dell'MCU non deve essere sostituita dall'utente.



## 1.5 Corretto smaltimento del prodotto

Questo marchio indica che questo prodotto non deve essere smaltito con altri rifiuti domestici in tutta l'UE. Per evitare possibili danni all'ambiente o alla salute umana dovuti allo smaltimento incontrollato dei rifiuti, riciclarlo in modo responsabile per promuovere il riutilizzo sostenibile delle risorse. Per riciclare il dispositivo usato, utilizzare i sistemi di restituzione e raccolta o contattare il rivenditore presso il quale è stato acquistato il prodotto. Il rivenditore può riciclare questo prodotto in modo sicuro.

La telesorveglianza è destinata all'uso privato assoluto di luoghi non pubblici, di proprietà privata, per la pura autoprotezione e il controllo singolo. In caso di utilizzo, si prega di prestare attenzione agli obblighi di legge locali in materia di protezione dei dati. Non è ammessa la sorveglianza di luoghi pubblici, soprattutto con intenti clandestini e/ o da parte del datore di lavoro, senza motivi giustificati. Tale uso non giustificato è esclusivamente a rischio e responsabilità dell'utente.

## 1.6 Simboli e adesivi

|   |  |
|---|--|
|    | Leggere le istruzioni prima di ricaricare.   |
|    | Classe II  |
|    | Classe III   |
|    | Corrente continua  |
|    | Corrente alternata   |
| IPX8  | Classificazione IP   |
|    | Temperatura dell'acqua max: 35 °C/95 °F  |
|    | Profondità massima di lavoro 2,5 m   |
|  | <b>ATTENZIONE -</b><br>Non è consentito smaltire questo prodotto come normale rifiuto domestico. Assicurarsi che il prodotto venga riciclato in conformità delle leggi locali. |

## 1.7 Condizioni dell'acqua per l'uso del robot

|                        |  |
|------------------------|--|
| Cloro                  | Max 4 PPM                              |
| PH                     | 7,0-7,8                                |
| Temperatura            | 5-35 °C (42,8-95 ° F)                  |
| Sale                   | Massimo 5000 PPM                       |
| Profondità dell'acqua  | 0,5-2,5 m (1,64-8,20 ft)               |
| Grado di protezione IP | IP68 per il robot pulitore per piscine |

# 2. Introduzione al prodotto

## 2.1 Cosa c'è nella scatola

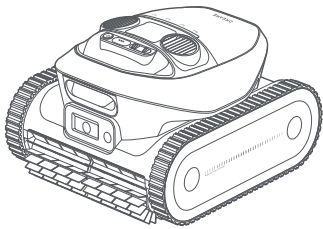

Robot

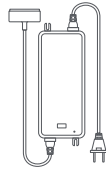

Caricabatterie magnetico

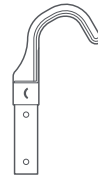

Gancio di recupero

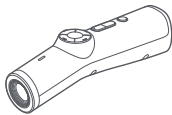

Telecomando

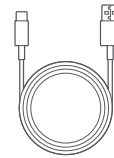

Cavo di ricarica (per il telecomando)



Manuale d'uso e Guida rapida

**Nota:** Le illustrazioni fornite nel presente documento sono solo a scopo dimostrativo.

## 2.2 Struttura

Ricevitore di comunicazione luminosa

Pulsante di accensione

Indicatore LED

Pulsante di modalità

Uscita acqua × 2

Porta di ricarica magnetica

Maniglia

Sensore a infrarossi

Modulo di fusione dei sensori

Modulo di fusione dei sensori

Spazzole a rullo anteriori

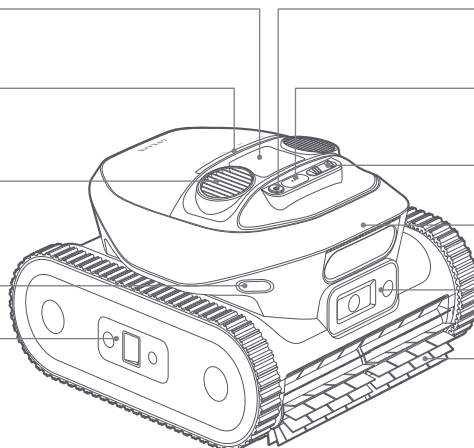

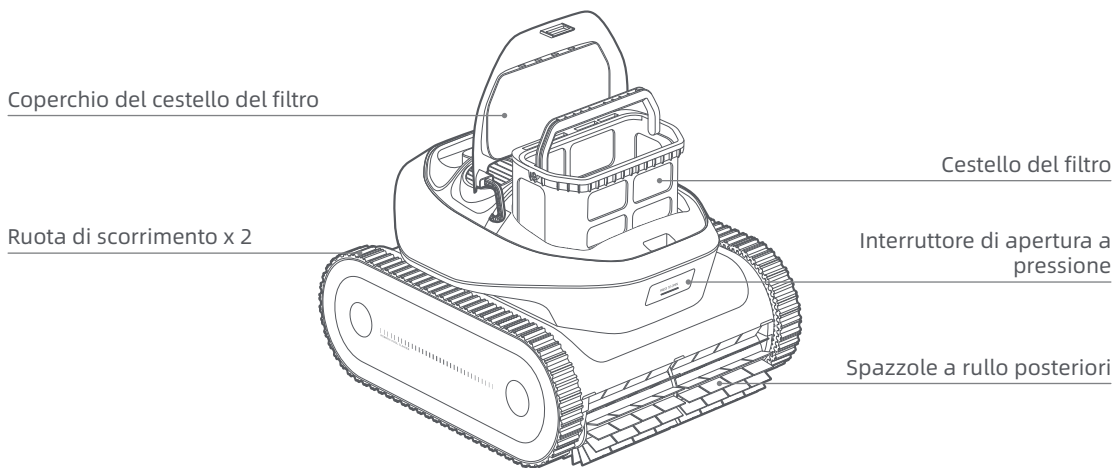

## 2.3 Comandi sul robot

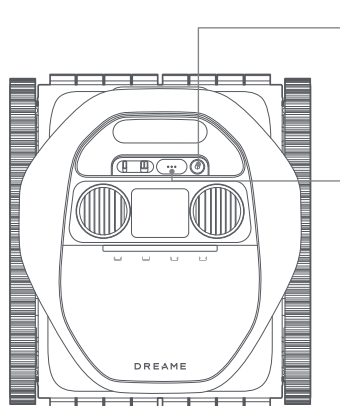

### ⏻ Alimentazione

- Per accendere o spegnere il robot, tenere premuto ⏻ per 3 secondi. L'indicatore a LED lampeggia in blu per indicare che l'azione è stata eseguita con successo.

### ⋮ Modalità

- Premere ⋮ per scegliere una modalità di pulizia tra: Standard, Solo fondo, Solo pareti o Solo linea dell'acqua. La spia sopra la modalità di pulizia si accende quando la modalità è selezionata.

| ⏻        | ⏻          | ⏻           | ⏻                     |
|----------|------------|-------------|-----------------------|
| Standard | Solo fondo | Solo pareti | Solo linea dell'acqua |

- Per attivare la modalità di accoppiamento Bluetooth, tenere premuto ⋮ per 3 secondi. Una spia blu lampeggiante indica che il robot è in modalità di accoppiamento Bluetooth.
- Per riportare il robot alle impostazioni di fabbrica, tenere premuto ⋮ e poi premere due volte ⏻. La spia lampeggia in bianco.

## 2.4 LED di stato

| Effetto luminoso       |  | Stato del robot  |
|------------------------|--|--|
| Funzionamento          | Blu (dal centro ai lati)                               | Acceso.  |
|                        | Blu (dai lati al centro)                               | Spento.  |
|                        | Blu lampeggiante (lento)                               | In modalità standby sott'acqua.  |
|                        | Blu (da sinistra a destra, poi da destra a sinistra)   | Attività sott'acqua.   |
|                        | Blu fisso  | Viene selezionata la modalità di pulizia.<br>Selezionato tramite app: L'intera striscia di luci si illumina.<br>Selezionare tramite il pulsante Modalità: La spia si accende sopra l'icona corrispondente. |
|                        | Arancione  | Livello di batteria basso.   |
|                        | Viola lampeggiante                                     | L'attività di pulizia è messa in pausa dal telecomando.  |
|                        | Viola (da sinistra a destra, poi da destra a sinistra) | Attività sott'acqua (avviata da telecomando).  |
| In carica              | Verde lampeggiante                                     | Il robot è in carica. La striscia luminosa indica l'avanzamento della carica.  |
|                        | Verde fisso  | La batteria è completamente carica.  |
|                        | Rosso fisso  | La protezione dal surriscaldamento è attivata.   |
| Errore                 | Rosso fisso  | Si è verificato un errore.   |
| Connessione            | Blu lampeggiante (rapido)                              | Modalità di accoppiamento Bluetooth in corso.  |
| Aggiornamento firmware | Luce colorata che scorre                               | Esecuzione di aggiornamenti OTA.   |

## 2.5 Telecomando







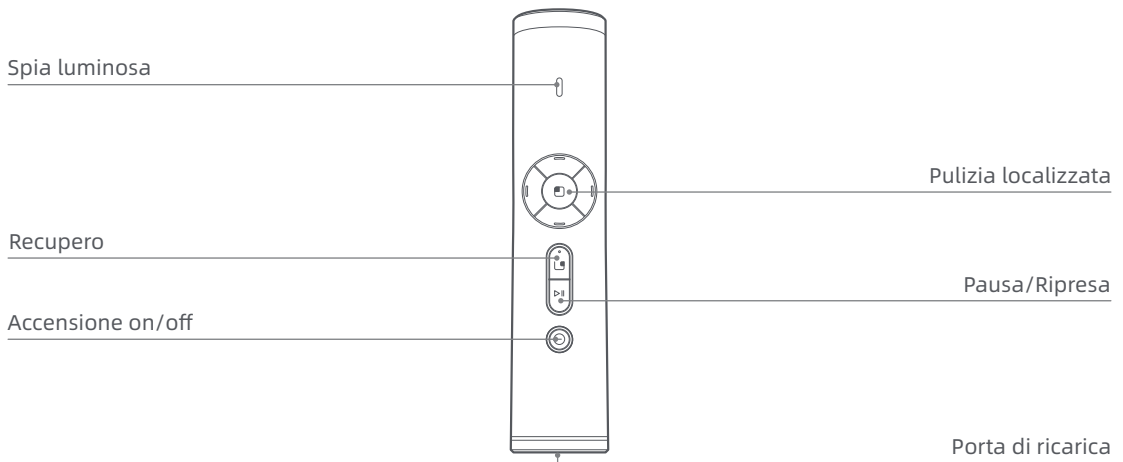

Il robot è dotato di un telecomando che consente di avviare o sospendere facilmente la pulizia, di guidare il robot in una posizione specifica o di recuperarlo dalla piscina. Comunica con il robot sott'acqua utilizzando segnali luminosi.

### Specifiche

|                        | Controllo remoto | Ricevitore di comunicazione luminosa |
|------------------------|------------------|--------------------------------------|
| Protezione IP          | /                | IPX8                                 |
| Temperatura di lavoro  | -10~50 °C        | -20~55 °C                            |
| Tempo di funzionamento | 1,5 ore          | /                                    |
| Tempo di ricarica      | 5 ore            | /                                    |
| Periodo di garanzia    | 2 anni           | 2 anni                               |

### 2.5.1 Controlli sul telecomando



| Pulsante  | Stato del robot   |
|---|---|
|  | Tenere premuto per far avanzare il robot.   |
|  | Tenere premuto per far indietreggiare il robot.   |
|  | Tenere premuto per ruotare il robot in senso antiorario.                                    |
|  | Tenere premuto per ruotare il robot in senso orario.  |
|  | Premere per ordinare al robot di salire fino al livello dell'acqua e attendere il recupero. |
|  | Premere per mettere in pausa o riprendere l'attività corrente.                              |
|  | Tenere premuto per 1 secondo per accendere il telecomando e per 3 secondi per spegnerlo.    |
|  | Premere per avviare un'attività di pulizia localizzata.                                     |

## 2.5.2 Indicatori luminosi sul telecomando

|                      | Colore                       | Significato   |
|----------------------|------------------------------|---|
| <b>Funzionamento</b> | Arancione                    | Livello di batteria basso (inferiore al 30%)  |
|                      | Verde                        | Il livello della batteria è sufficiente.  |
|                      | Rosso lampeggiante           | La protezione dal surriscaldamento è attivata. I pulsanti sono temporaneamente disattivati e riprenderà a funzionare una volta raffreddato. |
| <b>In carica</b>     | Verde/Arancione lampeggiante | In carica; il colore dipende dal livello della batteria.  |
|                      | Verde fisso                  | Completamente carico.   |

### Note:

- Il robot si spegnerà automaticamente dopo 10 minuti di inattività.
- Quando la batteria è scarica, collegare il telecomando al caricatore e questo alla presa di corrente.

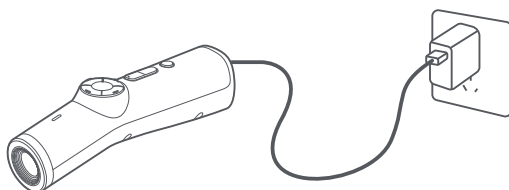

# 3. Preparazioni prima dell'uso

## 3.1 In carica

### ATTENZIONE:

- Non caricare il robot alla luce diretta del sole.
- Prima della ricarica, accertarsi che non vi siano residui d'acqua sulla porta di ricarica magnetica. In tal caso, asciugare la porta di ricarica magnetica.

- ❶ Collegare il connettore magnetico di ricarica alla porta di ricarica del robot e collegare il caricabatterie a una presa di corrente.

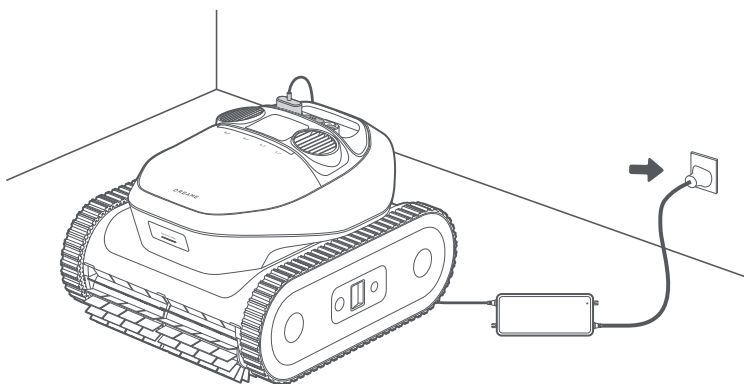

- ❷ Caricare completamente la batteria, quindi scollegare il caricabatterie. Tenere premuto  per 3 secondi per accendere il robot.

**Nota:** L'indicatore LED lampeggia durante la carica e diventa verde fisso quando è completamente carico.

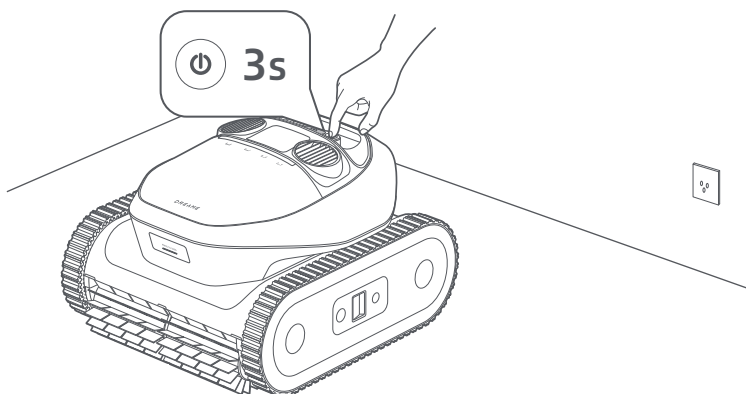

## 3.2 Installare l'applicazione Dreamehome

Scansionate il codice QR qui sotto per scaricare l'applicazione Dreamehome, oppure cercate "Dreamehome" nell'App Store o in Google Play . Dopo l'installazione, creare un account e accedere.



OPPURE

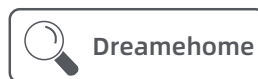

### Prima di configurare la rete, verificare quanto segue:

- Assicurarsi che il robot sia acceso.
- Assicurarsi che il dispositivo mobile e il robot si trovino nello stesso raggio di copertura della rete Wi-Fi con un segnale forte.
- Assicurarsi che la rete Wi-Fi attuale sia a banda singola con frequenza di 2,4 GHz o a doppia banda con frequenza di 2,4/5 GHz.
- Assicurarsi che la funzione Bluetooth del dispositivo mobile sia abilitata.
- Avvicinare il telefono al robot (entro 1 m).

## 3.3 Mettere online il robot

① Aprire l'app Dreamehome.

② È possibile aggiungere il robot in uno dei seguenti modi:

- a. Scansionare il codice QR per connettersi: Spostarsi sul **Dispositivo** e toccare **Scansiona il codice QR per connetterti**. Scansionare il codice QR situato sul coperchio superiore del robot o al suo interno. Seguire le istruzioni sullo schermo per completare la connessione.
- b. Per aggiungerlo manualmente andare su **Dispositivo** e toccare **Aggiungi**. Selezionare il modello di robot. Seguire le istruzioni sullo schermo per completare la connessione.

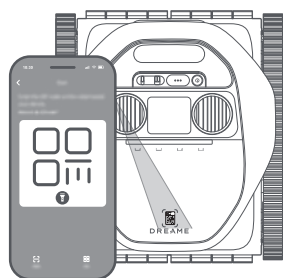
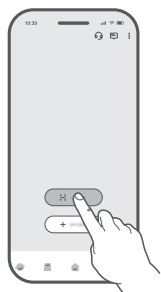

OPPURE

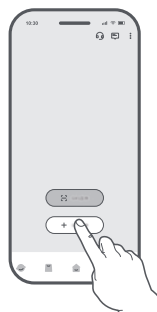



**Nota:** Tenere premuto (⋮) sul robot per 5 secondi per attivare la modalità di accoppiamento Bluetooth. La spia luminosa lampeggia in blu quando il robot è pronto per l'accoppiamento.

## Come scollegare il robot?



Il robot è automaticamente collegato all'account Dreamehome una volta che l'associazione è completata. Ciascun dispositivo può essere solo collegato a un account. Non può essere collegato a un altro account allo stesso tempo.

Per associare il robot ad un nuovo account, è necessario prima scollegarlo. Per scollegarlo:

1. Aprire l'app Dreamehome. Andare su .
2. Se si hanno più robot collegati al proprio account Dreamehome, scorrere a sinistra o a destra per accedere alla pagina del robot che si desidera modificare.
3. Toccare  nell'angolo superiore destro.
4. Selezionare **Elimina**.



## HoCome disconnetterti dal tuo account Dreamehome o eliminarlo?

Per disconnetterti o eliminare il tuo account:

1. Aprire l'app Dreamehome. Andare a  >  > **Account**.
2. Selezionare **Disconnettiti** o **Elimina Account**.

## Come condividere il proprio robot?

Per condividere il proprio robot con familiari o amici:

1. Aprire l'app Dreamehome e andare su .
2. Se si hanno più robot collegati al proprio account Dreamehome, scorrere a sinistra o a destra per accedere alla pagina del robot che si vuole condividere.
3. Toccare  nell'angolo superiore destro.
4. Selezionare **Condivisione del dispositivo**.

**Nota:** Il team di sviluppo Dreame effettua continuamente aggiornamenti **via etere** e manutenzione sul firmware e sull'app. Controllare per notifiche di aggiornamento o attivare la funzione **Aggiornamento automatico** per mantenere il firmware e l'app aggiornati e sfruttare più caratteristiche.

# 4. Operazioni

**AVVERTENZA:** Non interferire con il robot durante il funzionamento subacqueo.

### ATTENZIONE:

- Assicurarsi che non ci siano persone o animali domestici nella piscina. Rimuovere tutti gli oggetti dalla piscina per evitare di interferire con il funzionamento del robot e per evitare potenziali danni al robot.
- Prima della pulizia, spegnere il sistema di circolazione o di riscaldamento della piscina.

**IMPORTANTE:** Assicurarsi che il robot sia completamente carico prima dell'uso.

## 4.1 Selezionare la modalità di pulizia

### 4.1.1 Selezionare tramite l'App

Con l'app Dreamehome è possibile accedere a soluzioni di pulizia personalizzate, regolare i parametri in base alle proprie esigenze specifiche e visualizzare informazioni dettagliate sulla sessione di pulizia.

**Nota:** Il controllo dell'app non è disponibile durante un ciclo di pulizia a causa della mancanza di connessioni di rete.

1 Andare alla pagina Dispositivo.



2 Eliza un modo de limpieza.

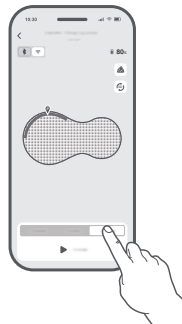

3 Personalice sus ajustes.

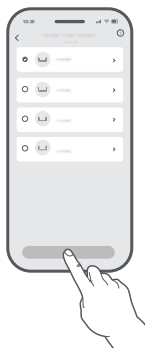

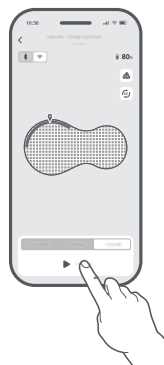

4 Premere su **Avvio**. Attendere che l'intera striscia di luci diventi blu fissa prima di procedere.



| Modalità di pulizia   | Copertura   |
|---|---|
| Pulizia a zone  | La pulizia a zone potrebbe non essere disponibile secondo la disposizione della piscina. Dopo la mappatura iniziale, il robot può dividere automaticamente la piscina in zone separate. È possibile scegliere una o più zone da pulire. |
| Pulizia personalizzata  | È possibile personalizzare l'area di pulizia, selezionare una o più delle quattro modalità di pulizia disponibili e perfezionare le impostazioni per ciascuna di esse.  |
| Per le configurazioni di piscine complesse, il robot passerà automaticamente alla pulizia con percorso flessibile per un'efficienza di pulizia ottimale. È possibile selezionare questa modalità anche nell'app se la pulizia a S non è efficace. |   |





## 4.1.2 Selezionare tramite il pulsante Modalità

Il robot può essere azionato senza una connessione di rete. Prima di immergerlo, è possibile impostare l'attività di pulizia premendo i pulsanti direttamente sul robot, senza bisogno di complicati passaggi.

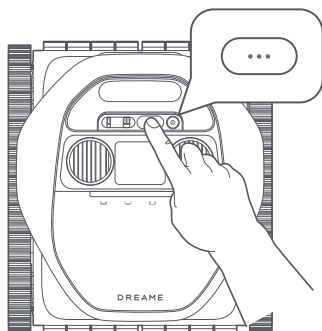
- 1 Tenere premuto  per 3 secondi per accendere il robot.
- 2 Selezionare una modalità di pulizia premendo  sul robot. La spia si accende sopra l'icona corrispondente.

**Nota:** Se non viene selezionata alcuna modalità, per impostazione predefinita verrà eseguita la modalità Standard.



| Modalità di pulizia   | Copertura   |
|---|---|
|  Standard              | Pulire prima il fondo della piscina, poi le pareti e la linea dell'acqua. |
|  Solo pareti           | Pulire le pareti della piscina una volta.                                 |
|  Solo fondo            | Pulire il fondo della piscina una volta.                                  |
|  Solo linea dell'acqua | Pulire la linea dell'acqua una volta.                                     |

## 4.2 Avvia la pulizia

- 1 Immergere il robot nella piscina.

### Note:

- Il robot si spegnerà automaticamente dopo 10 minuti di inattività quando non è in acqua.
- Il motore della pompa e le ruote si attivano solo quando il robot atterra sul fondo della piscina.
- Quando si posiziona il robot in acqua, tenerlo ad almeno 20 cm di distanza dalla parete della piscina per evitare danni.

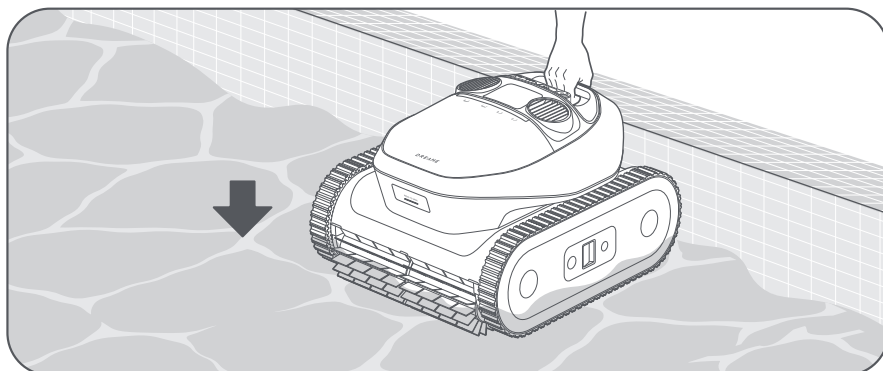

- ② Dopo essere atterrato stabilmente sul fondo della piscina, il robot esegue la calibrazione del sensore per 5 secondi. Il ciclo di pulizia inizierà non appena il robot avrà completato la calibrazione.

**Note:**

- Se la calibrazione iniziale non ha successo, il robot riproverà.
- Le connessioni di rete non sono disponibili quando il robot è sott'acqua.

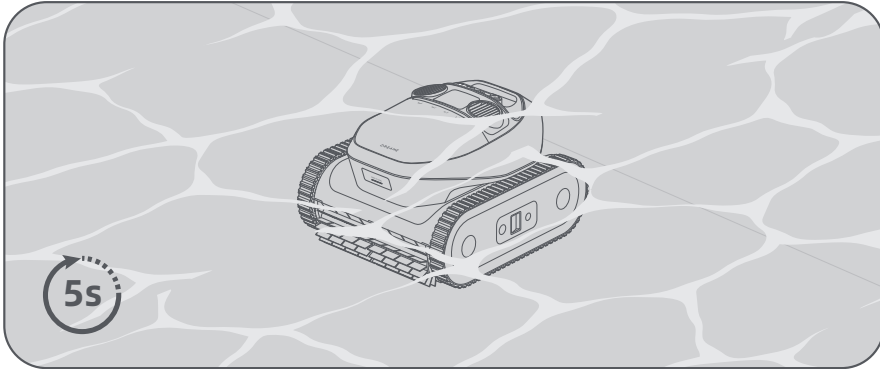

Prima di pulire, il robot deve navigare nella piscina per localizzarsi. Una volta raggiunto il fondo della piscina, esplorerà autonomamente l'area, identificando i bordi della piscina per completare la mappatura iniziale. Il robot può dividere la piscina in diverse zone per ottimizzare la pulizia in base alla disposizione della stessa.

**Nota:** Il robot può salvare fino a 3 mappe. Dopo aver salvato le mappe, è possibile cambiarle o eliminarle da  > **Gestione mappe.**

### 4.3 Percorso di pulizia

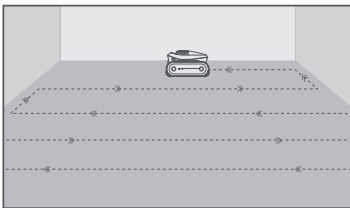

Pulire il fondo della piscina

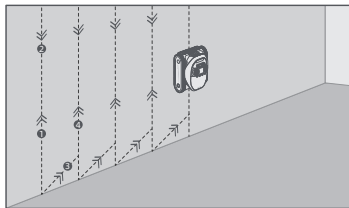

Pulire la parete della piscina

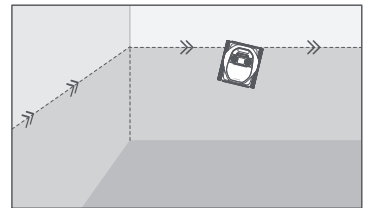

Pulire la linea dell'acqua

## 4.4 Recupero

### Importante:

- Fare attenzione quando si solleva il robot dalla piscina, perché diventa più pesante quando si riempie d'acqua.
- Dopo ogni utilizzo, scaricare l'acqua residua dal robot e assicurarsi che sia completamente asciutto.

### Quando il robot è in attesa sulla linea dell'acqua:

- 1 Afferrare il robot per la maniglia e toglierlo dall'acqua.
- 2 L'acqua contenuta nel robot verrà rilasciata automaticamente per rendere il robot più leggero e facilitarne il recupero. Se non si rimuove il robot entro 5 minuti, tornerà al pavimento accanto alla parete ed entrerà nella modalità Eco.

### Note:

- Il robot salirà automaticamente sulla parete e attenderà sulla linea di galleggiamento per 5 minuti quando la batteria è scarica, si verifica un errore o il ciclo di pulizia è completo.
- In base alla disposizione e alla mappatura della piscina, l'app può visualizzare le aree di prelievo tra cui scegliere.
- In modalità Eco, è possibile utilizzare il telecomando per riattivare il robot e riportarlo alla parete della piscina per recuperarlo.

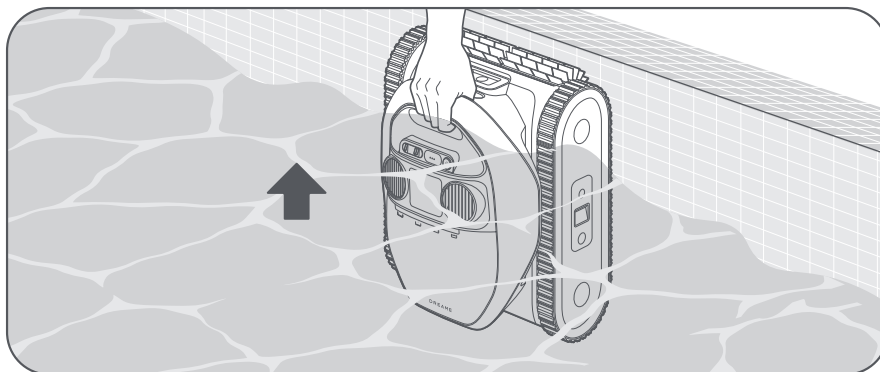

### Quando il robot è in attesa sul fondo della piscina:

- 1 Fissare il gancio a un'asta standard per la pulizia della piscina (non inclusa).
- 2 Fissare il gancio alla maniglia del robot e portare il robot sulla linea dell'acqua.

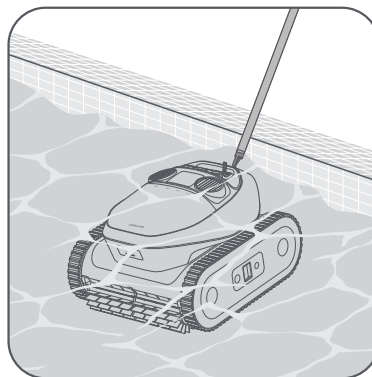
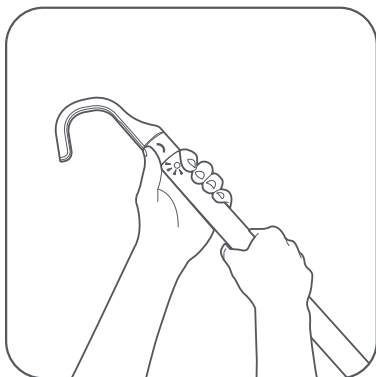

**Nota:** Il robot attende vicino alla parete e si spegne automaticamente quando il livello della batteria è basso.

- 3 Tirare il robot per la maniglia e tenerlo in verticale per far defluire l'acqua residua.

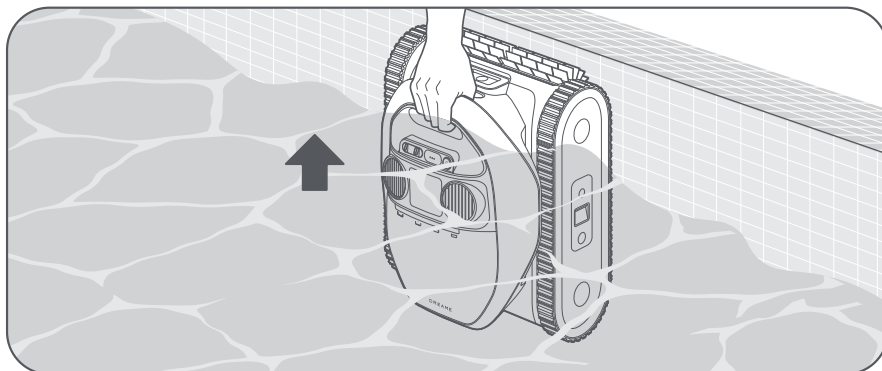

## 4.5 Sincronizzazione dei dati al momento dell'emersione

Quando il robot esce dall'acqua e riprende la connessione di rete, avvia la trasmissione dei dati con l'app. In questo modo è possibile accedere a informazioni dettagliate sulla sessione di pulizia, tra cui la durata, l'area coperta e gli eventuali problemi riscontrati.

### Note:

- Assicurarsi che il robot e il telefono si trovino in un ambiente Wi-Fi con un segnale forte per consentire la trasmissione dei dati tra il robot e il dispositivo mobile.
- Si tenga presente che i dati del ciclo di pulizia possono essere soggetti a imprecisioni secondo la complessità della piscina.

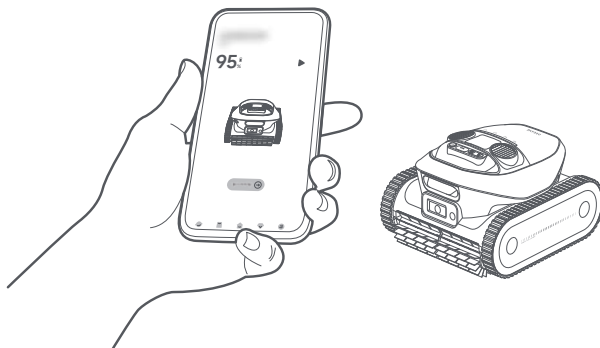

## 4.6 Controllo subacqueo

### Importante:

- La forte luce solare può disturbare il segnale del telecomando.
- Il telecomando ha una portata massima di 7 m dal robot.

### 4.6.1 Guida del robot

- 1 Puntare il telecomando verso il robot, quindi premere ▷ || per interrompere il ciclo di pulizia in corso. La spia lampeggia in viola.
- 2 Tenere premuto il pulsante freccia per guidarlo nella posizione desiderata.
- 3 Rilasciare il pulsante freccia per arrestare il movimento del robot.

#### Note:

- Se si preme ▷ || mentre il robot si trova sulla parete della piscina, si sposterà prima sul fondo della piscina e attenderà il comando successivo.
- Quando si usa il telecomando per dirigere il robot, assicurarsi di puntarlo continuamente verso il robot.

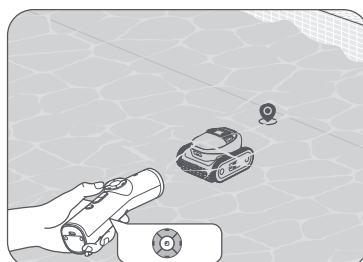
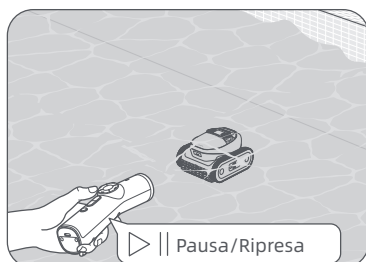

### 4.6.2 Pulizia localizzata

- 1 Dirigere il robot verso la posizione specifica che si desidera pulire.
- 2 Premendo □, il robot inizierà a pulire l'area immediatamente circostante. La spia luminosa lampeggia in viola da sinistra a destra e da destra a sinistra.

**Nota:** In modalità Pulizia localizzata, premendo ▷ || si interrompe l'attività e non è possibile riprenderla.

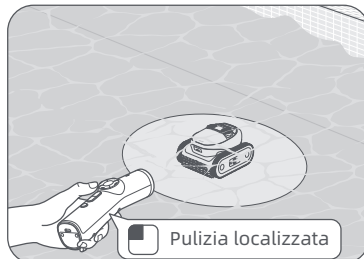

### 4.6.3 Recupero

Premendo il pulsante ◀, il robot si arrampicherà sulla parete e attenderà sulla linea dell'acqua per 5 minuti.

#### Note:

- Se non si rimuove il robot entro 5 minuti, questo tornerà sul fondo.
- In modalità Recupero, premendo ▷ || si interrompe l'attività e non è possibile riprenderla.

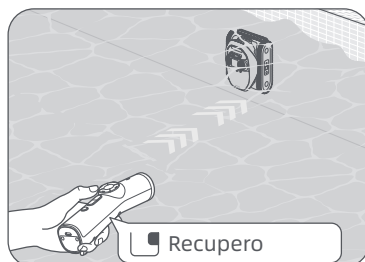

# 5. Pulizia e manutenzione

## 5.1 Pulizia del cestello del filtro

Dopo ogni utilizzo, si consiglia di sciacquare il cestello del filtro per evitare intasamenti.

- 1 Premere il pulsante del cestello del filtro situato nella parte anteriore del robot per aprire il coperchio del cestello.

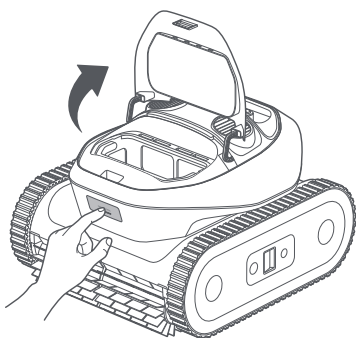

- 2 Estrarre il cestello del filtro usando la maniglia.

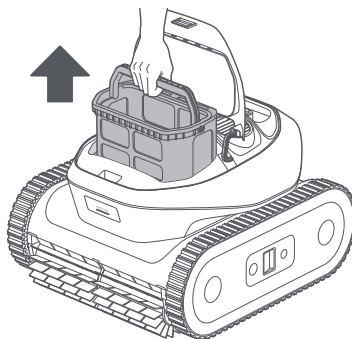

- 3 Aprire il fermo per sbloccare il coperchio inferiore del cestello del filtro. Svuotare tutti i detriti, come capelli, ramoscelli o sabbia.

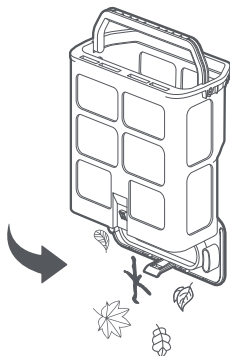

- 4 Sciacquare accuratamente il cestello del filtro con un tubo flessibile.

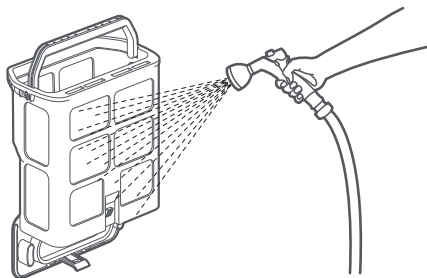

- 5 Rimettere il cestello del filtro nel robot.

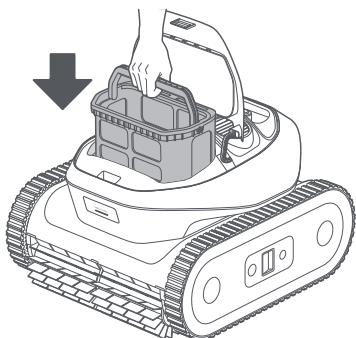

- 6 Chiudere il coperchio del filtro.

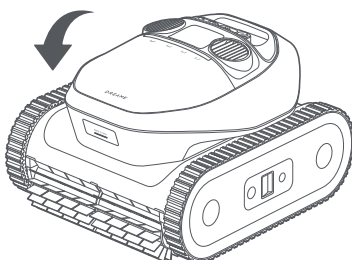

## 5.2 Pulizia delle uscite dell'acqua e delle spazzole a rullo

**ATTENZIONE:** Spegnerne il robot prima della pulizia per evitare lesioni.

Dopo ogni utilizzo, assicurarsi che le uscite dell'acqua e le spazzole a rullo siano prive di capelli, sporco e altri detriti. Se necessario, sciacquarli con un tubo. Asciugare la porta di ricarica magnetica e i sensori dopo la pulizia.

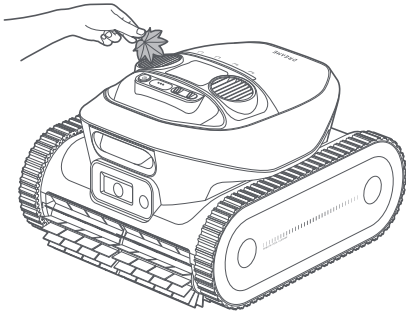

Uscite dell'acqua

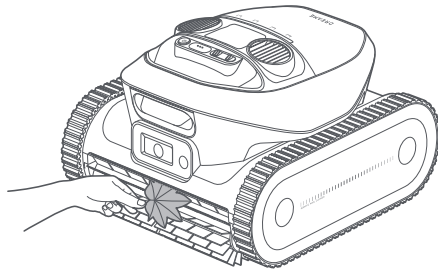

Spazzole a rullo

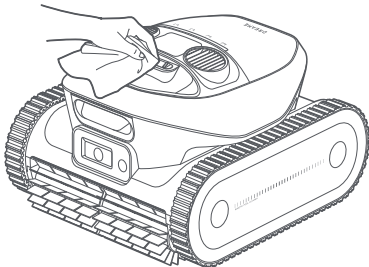

Porta di ricarica magnetica

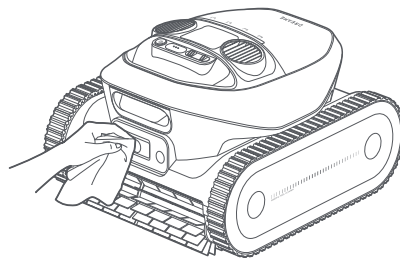

Modulo di fusione dei sensori

Si raccomanda di controllare regolarmente le condizioni del cestello del filtro e delle spazzole a rullo e di sostituirle se necessario per garantire prestazioni di pulizia ottimali. Se sono necessarie sostituzioni, si prega di contattare il team post-vendita per assistenza.

## 6. Stoccaggio invernale e trasporto

- 1 Rimuovere il robot dalla piscina e scaricare tutta l'acqua.
- 2 Spegnerlo e scollegarlo dalla fonte di alimentazione prima di riporlo. Si consiglia di conservare il robot con un livello di batteria dell'80-100%.
- 3 Conservare il robot in un luogo con una temperatura ambiente compresa tra -20 °C (-4 °F) e 55 °C (131 °F). Assicurarsi che siano soddisfatte le seguenti condizioni:
  - Conservare il robot al chiuso, in un luogo fresco e asciutto, al riparo dalla luce solare diretta, dalla pioggia o dal gelo.
  - Tenere il robot lontano da temperature estreme, fiamme libere e aree accessibili ai bambini.
  - In caso di stoccaggio prolungato, proteggerlo dalla polvere.
  - Prima di utilizzare nuovamente il robot, caricare completamente la batteria.

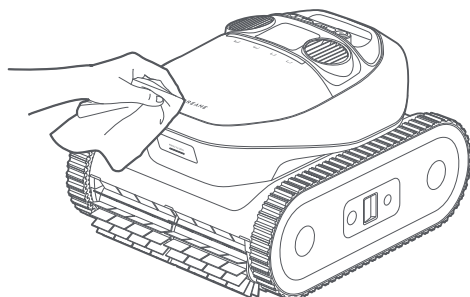

## 7. Risoluzione problemi

| Problemi  | Cause  | Soluzioni   |
|---|--|---|
| Il robot non si connette all'app.   | <ol style="list-style-type: none"><li>1. Il robot sta lavorando sott'acqua.</li><li>2. Si è verificato un problema con la connessione Wi-Fi o Bluetooth del robot.</li></ol>   | <ol style="list-style-type: none"><li>1. Assicurarsi che il robot non sia sommerso nell'acqua.</li><li>2. Assicurarsi che il router Wi-Fi funzioni correttamente.</li><li>3. Se il problema persiste, contattare il servizio post-vendita.</li></ol>      |
| Il robot non riesce a muoversi lungo il confine del fondo della piscina.                            | I sensori potrebbero essere bloccati da detriti o potrebbero essere malfunzionanti.  | <ol style="list-style-type: none"><li>1. Pulire accuratamente tutti i sensori e riprovare.</li><li>2. Se il problema persiste, contattare il servizio post-vendita.</li></ol>   |
| Il robot non riesce ad aderire alla parete della piscina durante la pulizia della linea dell'acqua. | Il cestello del filtro potrebbe essere intasato da detriti.  | Pulire accuratamente il cestello del filtro prima di riprovare.   |
| Il robot non riesce a muoversi con un percorso a S mentre pulisce il fondo della piscina.           | <ol style="list-style-type: none"><li>1. I sensori potrebbero essere bloccati da detriti o potrebbero essere malfunzionanti.</li><li>2. Il cestello del filtro potrebbe essere intasato da detriti.</li><li>3. Le spazzole a rullo possono essere impigliate o intasate da detriti.</li><li>4. Il robot può passare automaticamente alla pulizia con percorso flessibile se la forma della piscina è troppo complessa.</li></ol> | <ol style="list-style-type: none"><li>1. Pulire tempestivamente tutti i sensori.</li><li>2. Pulire tempestivamente il cestello del filtro.</li><li>3. Assicurarsi che le spazzole a rullo siano libere da grovigli e detriti, quindi riprovare.</li></ol> |

| <b>Problemi</b>   | <b>Cause</b>  | <b>Soluzioni</b>   |
|---|---|--|
| Il robot non riesce a muoversi o si muove lentamente sul fondo della piscina.                       | <ol style="list-style-type: none"> <li>1. I sensori potrebbero essere bloccati da sporcizia o malfunzionanti.</li> <li>2. Il cestello del filtro potrebbe essere intasato da sporco o detriti.</li> <li>3. I detriti potrebbero ostruire gli ingranaggi di trasmissione.</li> </ol>   | <ol style="list-style-type: none"> <li>1. Pulire accuratamente tutti i sensori.</li> <li>2. Assicurarsi che le spazzole a rullo siano libere da grovigli e detriti.</li> <li>3. Provare a spostare le ruote in avanti o indietro per rimuovere eventuali ostruzioni tra gli ingranaggi di trasmissione.</li> </ol>                 |
| La mappa della piscina non viene visualizzata nell'app.   | <ol style="list-style-type: none"> <li>1. Il robot non è riuscito a mappare la piscina.</li> <li>2. Il robot potrebbe essersi bloccato durante la mappatura.</li> </ol>   | <ol style="list-style-type: none"> <li>1. La forma della piscina non è ancora supportata.</li> <li>2. Ricreare la mappa della piscina, quindi avviare il ciclo di pulizia.</li> </ol>  |
| Ricarica non riuscita.  | <ol style="list-style-type: none"> <li>1. Residui d'acqua in eccesso sulla porta di ricarica magnetica.</li> <li>2. La porta di ricarica magnetica potrebbe essere danneggiata.</li> </ol>  | <ol style="list-style-type: none"> <li>1. Asciugare accuratamente la porta di ricarica prima di tentare una nuova ricarica.</li> <li>2. Se il problema persiste, contattare il servizio post-vendita.</li> </ol>   |
| I risultati della pulizia non sono così buoni come ci si aspettava.                                 | <ol style="list-style-type: none"> <li>1. Il cestello del filtro potrebbe essere pieno o intasato da detriti.</li> <li>2. I detriti residui all'interno del vano del cestello del filtro riducono la potenza di aspirazione.</li> <li>3. La potenza di aspirazione della modalità di pulizia corrente potrebbe essere insufficiente.</li> </ol> | <ol style="list-style-type: none"> <li>1. Pulire tempestivamente il cestello del filtro.</li> <li>2. Utilizzare un'idropulitrice per pulire il vano del cestello del filtro e rimuovere eventuali detriti.</li> <li>3. Aumentare la potenza di aspirazione a un livello più elevato e riavviare il processo di pulizia.</li> </ol> |
| Il robot non riesce ad arrampicarsi sulla parete della piscina.                                     | <ol style="list-style-type: none"> <li>1. Il cestello del filtro potrebbe essere pieno o intasato da detriti.</li> <li>2. La curvatura della parete è troppo ripida.</li> </ol>   | <ol style="list-style-type: none"> <li>1. Pulire tempestivamente il cestello del filtro.</li> <li>2. Il robot non è progettato per navigare sulle pareti della piscina con una curvatura eccessiva.</li> </ol>   |
| L'indicatore LED sul robot lampeggia in rosso quando il robot affonda verso il fondo della piscina. | <ol style="list-style-type: none"> <li>1. Potrebbe esserci un problema con i sensori.</li> <li>2. Potrebbe esserci un malfunzionamento del motore di azionamento.</li> </ol>  | <ol style="list-style-type: none"> <li>1. Posizionare il robot su una superficie piana e uniforme e riavviarlo. Attendere 30 secondi prima di immergere nuovamente il robot e riprovare.</li> <li>2. Se il problema persiste, contattare il servizio post-vendita.</li> </ol>  |
| Il robot si è bloccato.   | Il robot è bloccato sul fondo della piscina e non riesce a districarsi.   | Recuperare manualmente il robot e riavviare il ciclo di pulizia.   |
| Il robot non risponde al telecomando.   | <ol style="list-style-type: none"> <li>1. La forte luce solare e l'acqua possono interferire con la comunicazione del telecomando con il robot.</li> <li>2. La batteria del robot potrebbe essere troppo scarica per rispondere ai comandi del telecomando.</li> <li>3. La batteria del telecomando potrebbe essere scarica.</li> </ol>         | <ol style="list-style-type: none"> <li>1. Mantenere la distanza tra il telecomando e il robot entro 7 m durante il funzionamento.</li> <li>2. Recuperare il robot dalla piscina tramite il gancio, caricarlo e riprovare.</li> <li>3. Caricare il telecomando con l'apposito cavo di ricarica.</li> </ol>                          |

# 8. Specifiche

|   |  |
|---|--|
| <b>Nome del prodotto</b>                | <b>Robot pulitore per piscine</b>                                      |
| <b>Marchio</b>                          | <b>Dreame</b>  |
| <b>Modello</b>                          | <b>PIXZ4110</b>  |
| <b>Dimensioni (PxLxA)</b>               | 470.2 × 423.8 × 281.2 mm ( 1.54 × 1.39 × 0.923 ft)                     |
| <b>Peso</b>                             | 12.1 kg ( 26.68 lbs)   |
| <b>Tipo di piscina</b>                  | Interrata e fuori terra  |
| <b>Copertura della pulizia</b>          | Fondo, pareti, linea dell'acqua.                                       |
| <b>Tensione di funzionamento</b>        | 21.6 Vdc   |
| <b>Modello caricabatterie</b>           | EU: GM95-252300-2DG CH: GM95-252300-SDG                                |
| <b>Ingresso caricabatterie</b>          | 100-240 V ~ 50/60 Hz   |
| <b>Uscita caricabatterie</b>            | 25.2 V === 3 A   |
| <b>Frequenza di funzionamento</b>       | 2400-2483.5 MHz  |
| <b>Batteria</b>                         | Batteria a ioni di litio   |
|   | G2415-653P-MMEV  |
|   | 9600 mAh   |
| <b>Temperatura di ricarica</b>          | 0 °C ~40 °C (32 °F ~104 °F )   |
| <b>Temperatura di stoccaggio</b>        | -20 °C ~45 °C (-4 °F ~113 °F) UR <=75%                                 |
| <b>Area massima della piscina</b>       | 200 m <sup>2</sup> ( 2152.78 sq.ft)                                    |
| <b>Tipo di spazzola</b>                 | Spazzole anteriori e posteriori motorizzate TPU                        |
| <b>Tipo di motore</b>                   | Motore pompa senza spazzole ×2/Motore di azionamento senza spazzole ×2 |
| <b>Potenza massima di aspirazione</b>   | 30 m <sup>3</sup> /h   |
| <b>Tempo di funzionamento</b>           | 3-5 ore  |
| <b>Tempo di ricarica</b>                | 4-5 ore  |
| <b>Capienza del cestello del filtro</b> | 4,5 L  |
| <b>Modalità di pulizia</b>              | Fondo/Pareti/Linea dell'acqua/Standard                                 |
| <b>Controllo remoto</b>                 | Sì   |

\* I dati sopra riportati sono stati elaborati dal Laboratorio Dreame e possono variare con le condizioni di funzionamento.

| Standard     | Bande di frequenza |
|--------------|--------------------|
| Bluetooth    | 2402 - 2480 MHz    |
| WiFi (20MHz) | 2412 - 2472 MHz    |
| WiFi (40MHz) | 2422 - 2462 MHz    |

# Instrucciones originales

|  |      |
|--|------|
| 1. Instrucciones de seguridad .....              | P105 |
| 2. Presentación del producto .....               | P111 |
| 3. Precauciones para el primer uso .....         | P116 |
| 4. Operaciones .....                             | P118 |
| 5. Limpieza y mantenimiento .....                | P125 |
| 6. Almacenamiento en invierno y transporte ..... | P127 |
| 7. Resolución de problemas .....                 | P127 |
| 8. Especificaciones .....                        | P129 |

# 1. Instrucciones de seguridad

## 1.1 Normas de seguridad

- LEA Y SIGA TODAS LAS INSTRUCCIONES.
- GUARDE ESTAS INSTRUCCIONES.
- Retire de la piscina el limpiador robótico de piscinas antes de dejar que entren personas en ella.
- Cuando examine el limpiador robótico de piscinas, asegúrese de que esté apagado.
- Cargue la batería únicamente en un intervalo de temperatura de 5 a 45 °C / 41 a 113 °F.
- Este aparato puede ser utilizado por niños mayores de 8 años y personas con capacidades físicas, sensoriales o mentales reducidas, o falta de experiencia y conocimiento, siempre y cuando se les supervise y reciban instrucciones respecto al uso del aparato de forma segura y entiendan los riesgos que implica. Los niños no deben jugar con el aparato. La limpieza y el mantenimiento por parte del usuario no deben ser realizados por niños sin supervisión.
- La unidad únicamente debe conectarse a un circuito de alimentación que esté protegido por un interruptor para circuitos con pérdida a tierra (GFCI). Este GFCI debe probarse de manera rutinaria. Para probar el GFCI, pulse el botón de prueba. El GFCI debe interrumpir la alimentación. Pulse el botón de restablecimiento. La alimentación se debe restaurar. Si el GFCI no funciona de esta manera, el GFCI es defectuoso. Si el GFCI interrumpe la alimentación a la unidad de alimentación sin haber pulsado el botón de prueba, puede estar fluyendo una corriente a tierra, que indica la posibilidad de descarga eléctrica. No use la unidad de alimentación. Desconecte la unidad de alimentación y contacte con el fabricante para recibir asistencia.
- Use únicamente el cargador de batería original.
- El cargador de batería debe alimentarse mediante un dispositivo de corriente residual (RCD) que tenga una corriente de funcionamiento residual no superior a 30 mA.
- El cable de alimentación no es sustituible por el usuario. Si el cable de alimentación está dañado, deje de usar el cargador de batería y contacte con el centro de servicio para su reparación. No use un cable prolongador para conectar el cargador de batería al suministro eléctrico; proporcione una toma de corriente ubicada apropiadamente.
- NO USE el limpiador robótico de piscinas y/o su batería / bloque de energía en caso de daño mecánico en el limpiador robótico de piscinas y/o su batería.

- Para evitar el riesgo de fuego y quemaduras, NO abra, aplaste, caliente o queme la carcasa de la batería.
- Para evitar lesiones mantenga manos y dedos lejos del motor impulsor y el mecanismo de correa de impulsión.
- Durante el funcionamiento, coloque el cargador de batería al menos a 3,5 m / 11,48 ft del borde de la piscina.
- Para una protección continua contra posible descarga eléctrica, coloque el cargador de batería al menos a 11 cm / 4,33 in por encima del suelo.
- Cuando se eleve el limpiador robótico de piscinas, tenga cuidado para evitar lesiones en la espalda.
- No use el limpiador robótico de piscinas si ha añadido líquido floculante o cualquier otro clarificador al agua de la piscina. Estas sustancias obstruyen y dañan los filtros del robot.
- La batería de iones de litio de este producto no es sustituible. Debe reciclarse en centros certificados de electrónica de baterías que acepten baterías. Las baterías NO se deben desechar con los residuos domésticos o los cubos de reciclaje municipales. No desarme la batería.
- La bomba no debe usarse si hay personas en el agua.
- Apague la bomba de la red eléctrica de alimentación antes de realizar el mantenimiento del usuario, como la limpieza del filtro.
- Use únicamente la unidad de alimentación suministrada con este aparato.

## 1.2 Declaración FCC/IC

Este dispositivo cumple con el apartado 15 de las Normas FCC / Innovación, Ciencia y Desarrollo Económico de la exención de licencia RSS(s) de Canadá. El funcionamiento está sujeto a las siguientes dos condiciones: (1) este dispositivo no puede provocar interferencias perjudiciales. (2) este dispositivo debe aceptar cualquier interferencia recibida, incluidas las interferencias que puedan provocar un funcionamiento no deseado.

Cambios o modificaciones no aprobados expresamente por la parte responsable del cumplimiento podrían invalidar la autoridad del usuario para utilizar el equipo.

Este equipo ha sido probado y cumple los límites de un dispositivo digital Clase B, conforme al apartado 15 de las Normas FCC. Estos límites se han diseñado para proporcionar una protección razonable contra interferencias perjudiciales en una instalación residencial. Este equipo genera y puede irradiar energía de radiofrecuencia y, si no se instala y usa según las instrucciones, puede provocar interferencias perjudiciales

a las comunicaciones por radio. Sin embargo, no hay garantía de que no ocurran interferencias en una instalación particular. Si este equipo provoca interferencias perjudiciales a la recepción de radio o televisión, lo que puede determinarse apagando y encendiendo el equipo, se insta al usuario a intentar corregir las interferencias mediante una o más de las siguientes medidas:

- Reoriente o reubique la antena receptora.
- Aumente la separación entre el equipo y el receptor.
- Conecte el equipo a una toma de corriente en un circuito diferente al que está conectado el receptor.
- Consulte al distribuidor o a un técnico experimentado de radio/TV para obtener ayuda.

### 1.3 Recordatorio MPE

Para satisfacer los requisitos de exposición FCC / IC RF, debe mantenerse una distancia separación de 20 cm / 7,87 in o más entre la antena de este dispositivo y las personas durante el funcionamiento del dispositivo. Para asegurar el cumplimiento, no se recomiendan operaciones a distancias más cercanas.

### 1.4 INSTRUCCIONES IMPORTANTES DE SEGURIDAD

Cuando se instale y use este equipo eléctrico, deben seguirse siempre precauciones básicas de seguridad que incluyan las siguientes:

- **LEA Y SIGA TODAS LAS INSTRUCCIONES**
- **(Para todas las unidades) ADVERTENCIA - Para reducir el riesgo de lesiones, no permita que los niños usen este producto a menos que sean estrechamente supervisados en todo momento.**
  - a) Para evitar un arranque involuntario, Asegúrese de que el interruptor esté en la posición de apagado antes de conectar la batería, recoger o transportar el aparato. Llevar el aparato con un dedo en el interruptor o energizar el aparato con el interruptor activado invita a tener accidentes.
  - b) Recargue únicamente con el cargador especificado por el fabricante. Un cargador adecuado para un tipo de baterías puede crear riesgo de incendio cuando se usa con otras baterías.
  - c) Use aparatos únicamente con baterías diseñadas específicamente. El uso de cualquier otra batería puede crear riesgo de lesiones e incendio.
  - d) Cuando no se usen las baterías, manténgalas alejadas de objetos metálicos, como clips de papel, monedas, llaves, clavos, tornillos u otros pequeños objetos metálicos, que puedan formar una conexión

de un terminal a otro. Cortocircuitar los terminales de batería puede provocar quemaduras o incendio.

- e) En condiciones abusivas, el líquido puede ser expulsado de la batería, evite el contacto. Si ocurre contacto accidentalmente, enjuague con agua. Si el líquido entra en contacto con los ojos, adicionalmente busque ayuda médica. El líquido expulsado por la batería puede provocar irritación o quemaduras. (Este consejo se considera correcto para tipos de celdas convencionales de NiMh, NiCd, ácido de plomo e iones de litio. Si este consejo es incorrecto para un diseño de celda diferente a estos, puede sustituirse por el consejo correcto).
- f) No utilice una batería o un aparato que esté dañado o modificado. Las baterías dañadas o modificadas pueden exhibir un comportamiento imprevisible que provoque fuego, explosión o riesgo de lesiones.
- g) No exponga una batería o un aparato al fuego o temperaturas altas. La exposición a fuego o temperatura superior a 130 ° C puede provocar una explosión. La temperatura de 130 ° C se puede sustituir por una temperatura de 265 ° F.
- h) Siga todas las instrucciones de carga y no cargue la batería o el aparato fuera del intervalo de temperatura especificado en las instrucciones. Cargar incorrectamente o a temperaturas fuera del intervalo especificado puede dañar la batería y aumentar el riesgo de incendio.
- i) Las reparaciones deben ser realizadas por personal cualificado utilizando únicamente piezas de repuesto idénticas. Esto asegurará que se mantenga la seguridad del producto.
- j) No modifique ni intente reparar el aparato o la batería (según sea aplicable) salvo que se indique en las instrucciones de uso y cuidado.
- k) No exponga el aparato o la batería a temperaturas excesivas.
- l) Sea consciente del riesgo de cortocircuitar con objetos metálicos los terminales de una batería o un aparato accionado por batería.
- m) La pila de botón en la MCU no debe ser sustituida por el consumidor.











## 1.5 Eliminación correcta de este producto

Esta marca indica que este producto no debe desecharse con otros residuos domésticos en la UE. Para impedir posibles daños al medio ambiente o a la salud humana por una eliminación de basura descontrolada, recicle responsablemente para promover una reutilización sostenible de los recursos materiales. Para reciclar su dispositivo usado, use los sistemas de devolución y recogida o contacte con el minorista en el que adquirió el producto. Ellos pueden reciclar con seguridad este producto.

La vigilancia remota es para uso privado de lugares no públicos, privados, y únicamente para autoprotección y control. En caso de usarlo, sea consciente de las obligaciones legales locales sobre protección de datos. No se deben vigilar lugares públicos, especialmente con intención clandestina y/o por parte del empleador sin razones justificadas. Tal uso injustificado es bajo riesgo y responsabilidad únicamente del usuario.

## 1.6 Símbolos y adhesivos

|   |   |
|---|---|
|    | Lea las instrucciones antes de cargar.  |
|    | Clase II  |
|    | Clase III   |
|    | Corriente continua  |
|    | Corriente alterna   |
| IPX8  | Clasificación IP  |
|    | Máx. Temp. de agua: 35 ° C/95 ° F   |
|    | Máxima profundidad de trabajo 2,5 m   |
|  | <b>ADVERTENCIA -</b><br>No se permite desechar este producto como si fueran residuos domésticos normales. Asegúrese de reciclar siguiendo los requisitos legales locales. |

## 1.7 Condiciones del agua para uso del robot

|                           |  |
|---------------------------|--|
| Cloro                     | Máx. 4 PPM                               |
| PH                        | 7,0-7,8                                  |
| Temperatura               | 5-35 °C (42,8-95 ° F)                    |
| Sal                       | Máximo = 5000 PPM                        |
| Profundidad de agua       | 0,5-2,5 m (1,64-8,20 ft)                 |
| Protección contra entrada | IP68 para limpiador robótico de piscinas |

# 2. Presentación del producto

## 2.1 Contenido de la caja

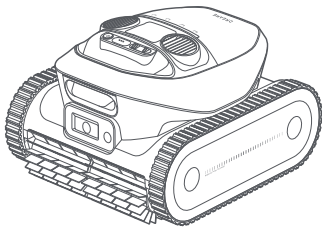

Robot



Cargador magnético

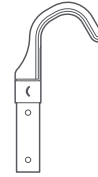

Gancho de recuperación

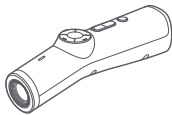

Mando a distancia

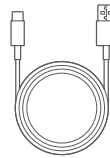

Cable de carga  
(para el mando a distancia)



Manual de usuario y  
guía de inicio rápido

**Nota:** Las ilustraciones proporcionadas en este documento son únicamente como demostración.

## 2.2 Estructura

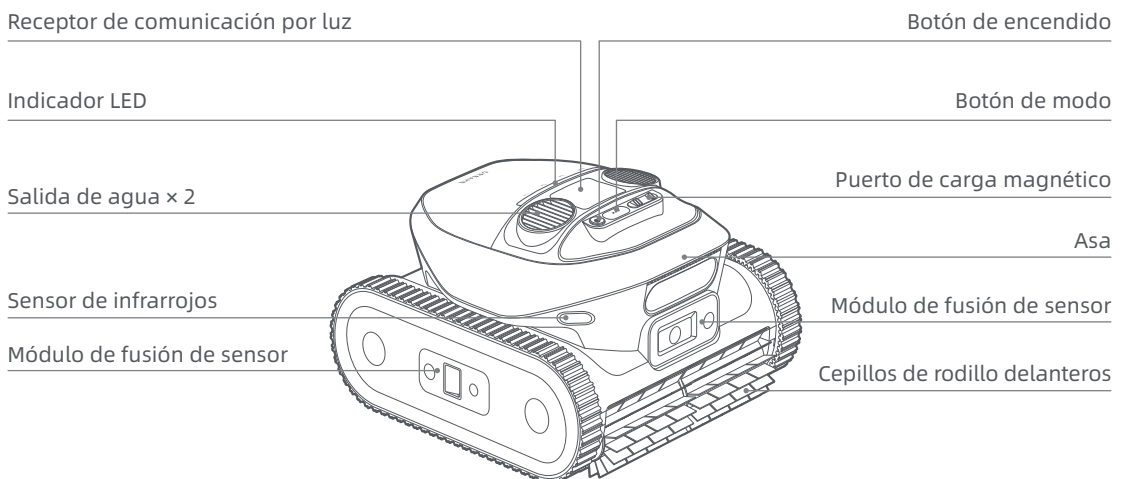

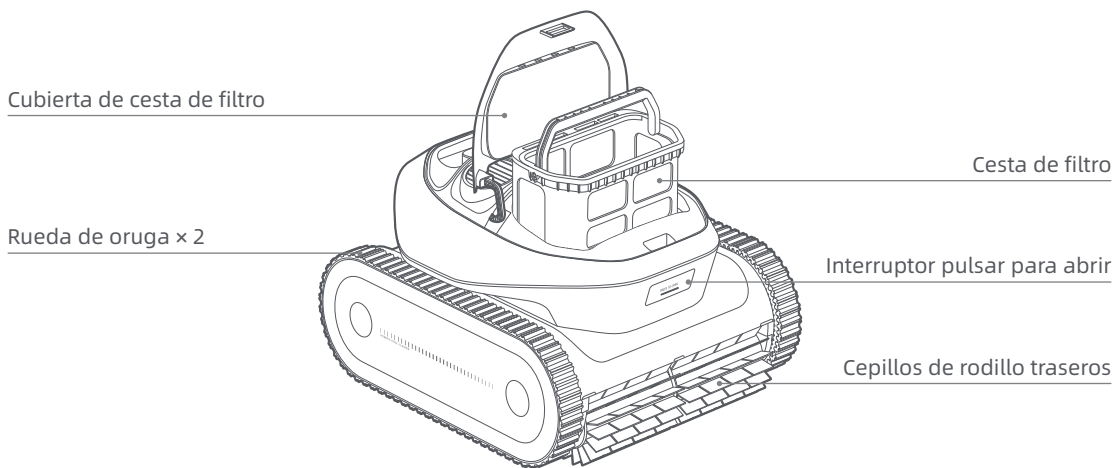

## 2.3 Controles en el robot

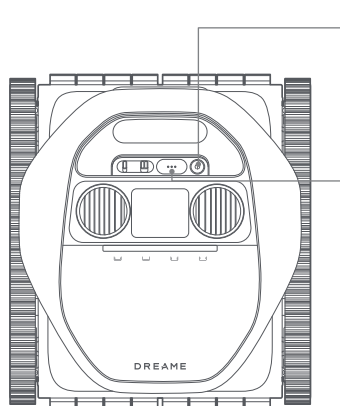





### ⏻ Encendido

- Para encender o apagar el robot, mantenga pulsado **⏻** durante **3** segundos. El indicador led parpadea azul para mostrar que la acción ha tenido éxito.

### ⋮ Modo

- Pulse **⋮** para elegir un modo de limpieza entre: Estándar, Suelo únicamente, Paredes únicamente o Cota de agua únicamente. La luz indicadora sobre el modo de limpieza se ilumina cuando se selecciona el modo.

|  |  |  |  |
|---|---|--|---|
| Estándar  | Suelo únicamente  | Paredes únicamente   | Cota de agua únicamente   |

- Para permitir el modo de emparejamiento Bluetooth, mantenga pulsado **⋮** durante **3** segundos. Una luz parpadeando en azul indica que el robot está en el modo de emparejamiento Bluetooth.
- Para restablecer el robot a los valores de fábrica, mantenga pulsado **⋮** y luego presione dos veces **⏻**. La luz indicadora parpadeará en blanco.

## 2.4 Led de estado

| Efecto de luz              |   | Estado del robot   |
|----------------------------|---|--|
| Funcionamiento             | Azul (del centro a los lados)                                 | Encendido.   |
|                            | Azul (de los lados al centro)                                 | Apagado.   |
|                            | Ritmo respiratorio en azul (lento)                            | En modo de espera subacuático.   |
|                            | Azul (de izquierda a derecha, luego de derecha a izquierda)   | Realizando tareas subacuáticas.  |
|                            | Azul fijo   | El modo de limpieza está seleccionado.<br>Seleccionado mediante la app: Toda la tira de luz se ilumina.<br>Seleccionado mediante el Botón de Modo: La luz se ilumina encima del icono correspondiente. |
|                            | Naranja   | Bajo nivel de batería.   |
|                            | Morado parpadeando  | La tarea de limpieza se ha pausado desde el mando a distancia.   |
|                            | Morado (de izquierda a derecha, luego de derecha a izquierda) | Realizando tareas subacuáticas (Iniciadas desde el mando a distancia).   |
| Carga                      | Verde parpadeando   | El robot está cargando. La tira de luz indica el progreso de carga.  |
|                            | Verde fijo  | La batería está completamente cargada.   |
|                            | Rojo fijo   | La protección de sobrecalentamiento se ha activado.  |
| Error                      | Rojo fijo   | Ha ocurrido un error.  |
| Conexión                   | Parpadeo en azul (Rápido)                                     | En el modo de emparejamiento Bluetooth.  |
| Actualización del firmware | Luz colorida fluyendo   | Realizando actualizaciones OTA.  |

## 2.5 Mando a distancia







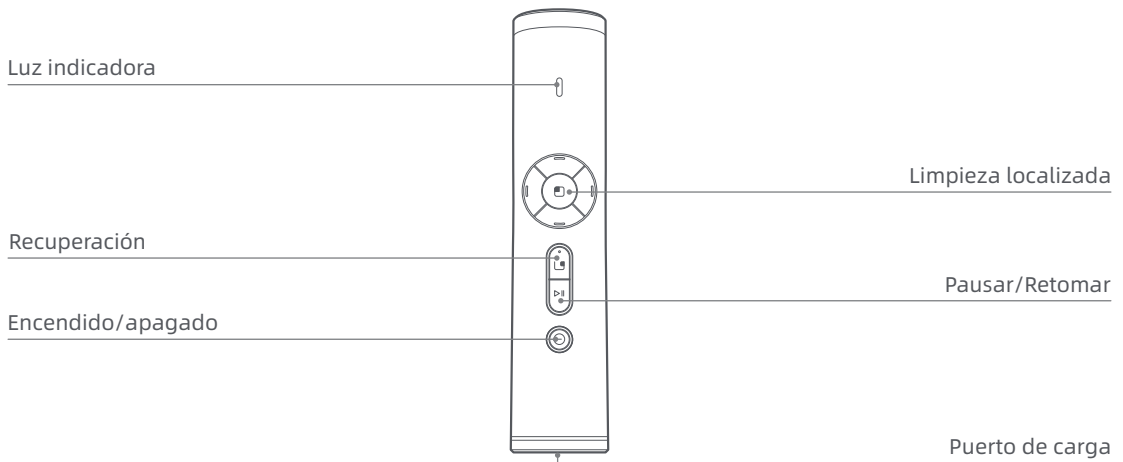

El robot cuenta con un mando a distancia que hace más fácil empezar o pausar la limpieza, guiar al robot a una ubicación específica, o recuperarlo de la piscina. Se comunica con el robot debajo del agua usando señales luminosas.

### Especificaciones

|                               | Control remoto | Receptor de comunicación por luz |
|-------------------------------|----------------|----------------------------------|
| Protección IP                 | /              | IPX8                             |
| Temperatura de funcionamiento | -10~50 °C      | -20~55 °C                        |
| Autonomía                     | 1,5 h          | /                                |
| Tiempo de carga               | 5 h            | /                                |
| Periodo de garantía           | 2 años         | 2 años                           |

### 2.5.1 Controles en el mando a distancia



| Botón   | Estado del robot   |
|---|--|
|  | Mantenga pulsado para mover el robot hacia delante.  |
|  | Mantenga pulsado para mover el robot hacia atrás   |
|  | Mantenga pulsado para rotar el robot en sentido antihorario.                               |
|  | Mantenga pulsado para rotar el robot en sentido horario.                                   |
|  | Presione para ordenar al robot que escale a la cota de agua y espere para la recuperación. |
|  | Presione para pausar o retomar la tarea actual   |
|  | Mantenga pulsado 1 segundo para encender el mando a distancia y 3 segundos para apagarlo.  |
|  | Pulse para empezar la tarea de limpieza localizada.  |

### 2.5.2 Luz indicadora en el mando a distancia

|                       | Color                     | Significado  |
|-----------------------|---------------------------|--|
| <b>Funcionamiento</b> | Naranja                   | Bajo nivel de batería (inferior al 30 %)   |
|                       | Verde                     | Nivel de batería suficiente.   |
|                       | Rojo parpadeando          | La protección de sobrecalentamiento se ha activado. Los botones se inhabilitan temporalmente y reanudarán el funcionamiento una vez se enfríe. |
| <b>Carga</b>          | Naranja/verde parpadeando | Cargando; el color depende del nivel de batería.   |
|                       | Verde fijo                | Totalmente cargado.  |

#### Notas:

- El control remoto se desactivará automáticamente después de 10 minutos de inactividad.
- Cuando la batería tenga poca carga, conecte el mando a distancia al cargador y enchúfelo en una toma de corriente.

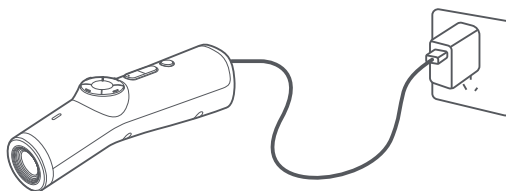

# 3. Precauciones para el primer uso

## 3.1 Carga

### PRECAUCIÓN:

- No cargue el robot bajo luz solar directa.
- Antes de cargar, asegúrese de que no haya agua residual en el puerto de carga magnético. Si hay, seque el puerto de carga magnético.

- 1 Conecte el conector de carga magnético al puerto de carga del robot y enchufe el cargador en una toma eléctrica.

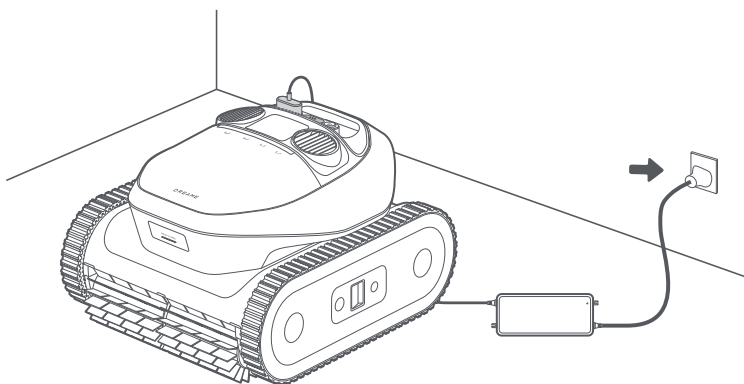

- 2 Cargue totalmente la batería, luego desconecte el cargador. Mantenga pulsado  durante 3 segundos para encender el robot.

**Nota:** El indicador led parpadea durante la carga y se queda verde fijo una vez totalmente cargado.

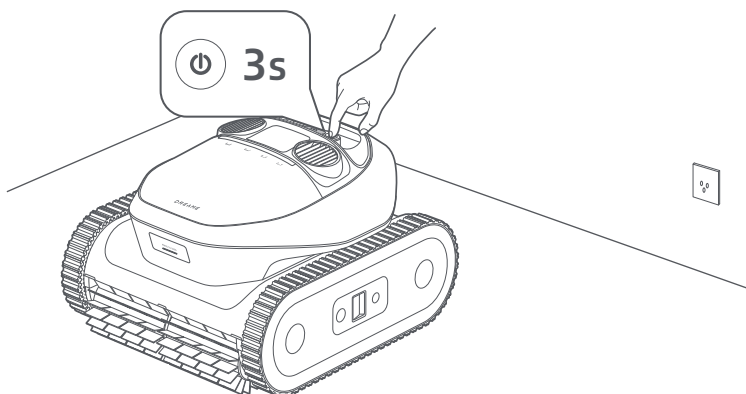

## 3.2 Instalar la app Dreamehome

Escanee el código QR para descargar la app Dreamehome, o busque "Dreamehome" en la App Store o Google Play. Tras completar la instalación, cree una cuenta e inicie sesión.



O



### Antes de configurar la red, por favor compruebe lo siguiente:

- Asegúrese de que el robot está encendido.
- Asegúrese de que su dispositivo móvil y el robot estén dentro del alcance de cobertura de la misma red wifi con una señal potente.
- Asegúrese de que la red wifi actual sea una red de banda única de frecuencia 2,4 GHz o una red de banda doble de frecuencia 2,4/5 GHz.
- Asegúrese de que la función Bluetooth esté activada en su dispositivo móvil.
- Acerque el teléfono al robot (menos de 1 m).

## 3.3 Poner el Robot en línea

① Abra la App Dreamehome.

② Puede añadir su robot con uno de los siguientes métodos:

- a. Escanee el código QR para conectarse: Navegue a **Dispositivo** y toque **Escanear el código QR para conectarse**. Escanee el código QR ubicado en la cubierta superior del robot o en su interior. Siga las instrucciones en pantalla para completar la conexión.
- b. Añadir manualmente: Vaya a **Dispositivo** y toque en **Agregar**. Seleccione el modelo de su robot. Siga las instrucciones en pantalla para completar la conexión.

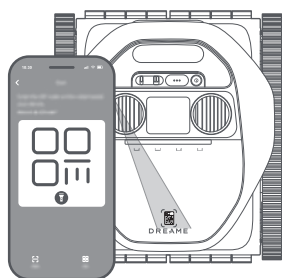
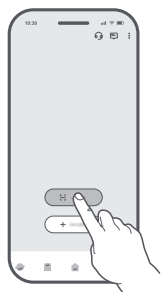

O

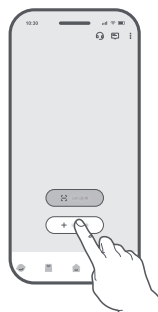



**Nota:** Mantenga pulsado (⋮) en el robot durante 5 segundos para activar el modo de emparejamiento por Bluetooth. La luz indicadora parpadea azul cuando el robot está preparado para emparejarse.

### ¿Cómo desvincular el robot?



El robot se vincula automáticamente a la cuenta de Dreamehome tras completarse el emparejamiento. Cada dispositivo solo se puede vincular a una cuenta. No se puede vincular a otra cuenta al mismo tiempo.

Para emparejar el robot con una nueva cuenta, debe desvincularlo primero. Para desvincularlo:

1. Abra la app Dreamehome. Vaya a .
2. Si tiene varios robots vinculados a su cuenta Dreamehome, desplace a izquierda o derecha para acceder a la página del robot que desee editar.
3. Toque en  en la esquina superior derecha.
4. Seleccione **Borrar**.



### ¿Cómo cerrar la sesión en su cuenta de Dreamehome o borrarla?

Para cerrar sesión o borrar su cuenta:

1. Abra la app Dreamehome. Vaya a  >  > **Cuenta**.
2. Seleccione **Cerrar Sesión** o **Borrar Cuenta**.

### ¿Cómo compartir su robot?

Para compartir su robot con familia o amigos:

1. Abra la app Dreamehome y vaya a .
2. Si tiene varios robots vinculados a su cuenta Dreamehome, desplace a izquierda o derecha para acceder a la página del robot que desee compartir.
3. Toque en  en la esquina superior derecha.
4. Seleccione **Compartir dispositivo**.

**Nota:** El equipo de desarrollo de Dreame realizará continuamente actualizaciones **OTA (Over-the-Air)** y mantenimiento del firmware y la aplicación. Compruebe las notificaciones de actualizaciones o active la función de **Actualización automática** para mantener actualizados el firmware y la app y disfrutar de más funciones.

## 4. Operaciones

**ADVERTENCIA:** No interfiera con el robot durante el funcionamiento debajo del agua.

### **PRECAUCIÓN:**

- Asegúrese de que no haya humanos ni mascotas en la piscina. Retire cualquier objeto de la piscina para evitar interferencias con el funcionamiento del robot y para evitar daños potenciales al robot.
- Antes de la limpieza, apague la circulación de la piscina o el sistema de calefacción.

**IMPORTANTE:** Asegúrese de que el robot está totalmente cargado antes de usarlo.

## 4.1 Seleccionar un modo de limpieza

### 4.1.1 Seleccionar mediante la app

Con la app Dreamehome, puede acceder a soluciones de limpieza a medida, ajustar parámetros en función de sus necesidades específicas, y ver información detallada de la sesión de limpieza.

**Nota:** El control por App no está disponible durante un ciclo de limpieza debido a la falta de conexiones a red.

1 Navegue a la página Dispositivo.



2 Choisissez un mode de nettoyage.

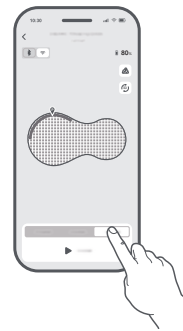

3 Personnalisez vos paramètres.

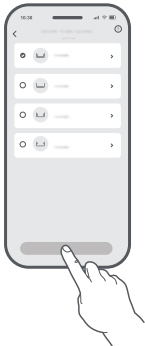

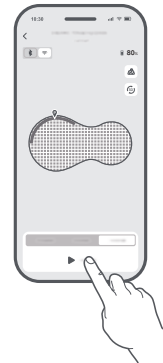

4 Tocar **Iniciar**. Antes de proceder, espere a que toda la tira de luz se quede en azul fijo.



| Modo de limpieza  | Cobertura   |
|---|---|
| Limpieza de zonas   | La limpieza de zonas puede no estar disponible dependiendo del diseño de su piscina. Tras el mapeo inicial, el robot puede dividir automáticamente la piscina en zonas separadas. Puede elegir una o más zonas a limpiar. |
| Personalización de la limpieza  | Se puede personalizar la zona de limpieza, seleccionar uno o más de los cuatro modos de limpieza disponibles, y ajustes finos para cada una.  |
| Para los diseños complejos de piscinas, el robot cambiará automáticamente a Limpieza de ruta flexible para una eficiencia de limpieza óptima. También puede seleccionar este modo en la aplicación si la limpieza en forma de S no es eficaz. |   |





### 4.1.2 Seleccionar mediante el Botón de Modo

El robot se puede manejar sin conexión a red. Configure la tarea de limpieza presionando los botones directamente en el robot—no se requieren pasos complicados—antes de sumergirlo.

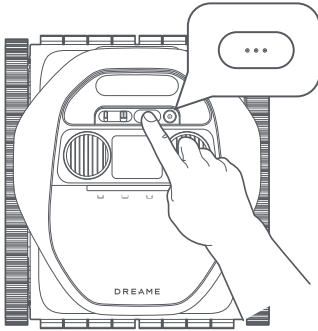
- 1 Mantenga pulsado  durante 3 segundos para encender el robot.
- 2 Seleccione un modo de limpieza presionando  en el robot. La luz indicadora se ilumina encima del icono correspondiente.

**Nota:** Si no se selecciona un modo, el robot funcionará en modo Estándar de manera predeterminada.



| Modo de limpieza  | Cobertura   |
|---|---|
|  Estándar                | Limpia primero el suelo de la piscina, seguido por las paredes y la cota de agua. |
|  Paredes únicamente      | Limpiar una vez las paredes de la piscina.  |
|  Suelo únicamente        | Limpiar una vez el suelo de la piscina.   |
|  Cota de agua únicamente | Limpiar una vez la cota de agua.  |

## 4.2 Empezar a limpiar

- 1 Sumerja el robot en la piscina.

### Notas:

- El robot se apagará automáticamente después de 10 minutos de inactividad cuando no esté en el agua.
- El motor de la bomba y las ruedas de oruga se activan únicamente cuando el robot aterriza en el suelo de la piscina.
- Cuando se coloque el robot en el agua, manténgalo al menos a 20 cm / 6,87 in de la pared de la piscina para evitar daños.

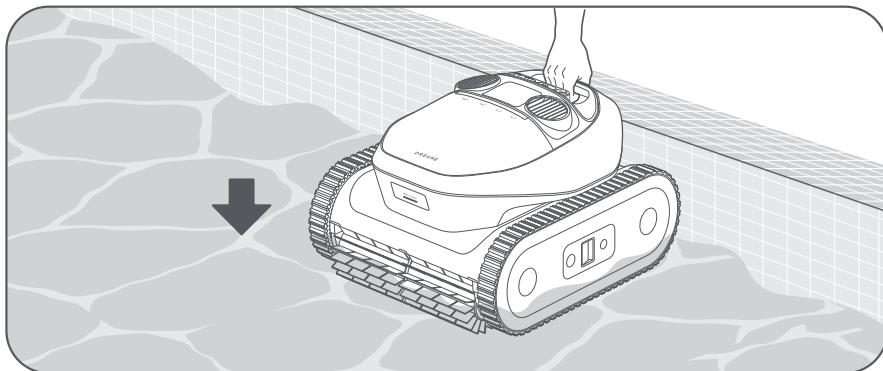

- ② Cuando el robot aterrice establemente en el suelo de la piscina, realizará la calibración del sensor durante 5 segundos. El ciclo de limpieza comienza tan pronto como el robot completa la calibración.

**Notas:**

- Si la calibración inicial no tiene éxito, el robot la reintentará.
- Las conexiones de red no están disponibles mientras el robot está debajo del agua.

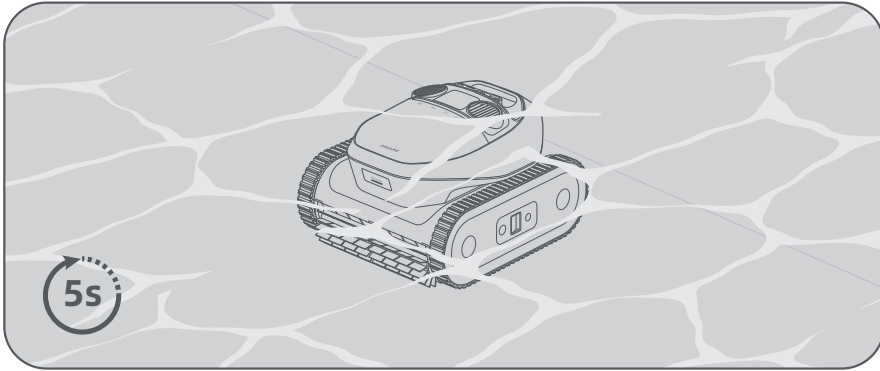

Antes de limpiar, el robot necesita navegar por la piscina para ubicarse. Una vez llega al suelo de la piscina, explora autónomamente la zona, identificando los bordes de la piscina para completar el mapeo inicial. El robot puede dividir la piscina en diferentes zonas para una limpieza optimizada en función del diseño de su piscina.

**Nota:** El robot puede guardar hasta 3 mapas. Después de guardar los mapas, puede cambiarlos o borrarlos en  > **Gestión de mapas**.

### 4.3 Ruta de limpieza

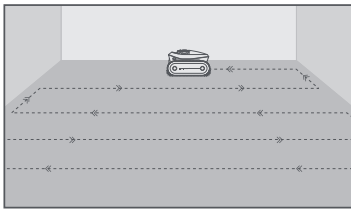

Limpiar el suelo de la piscina

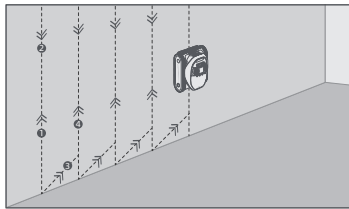

Limpiar las paredes de la piscina

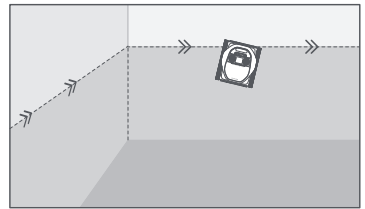

Limpiar la cota de agua

## 4.4 Recuperar

### Importante:

- Tenga cuidado cuando eleve el robot para sacarlo de la piscina, ya que es más pesado cuando se llena de agua.
- Después de cada uso, drene cualquier agua restante en el robot y asegúrese de que queda completamente seco.

### Cuando el robot espera en la cota de agua:

- 1 Agarre el robot por el asa y retírelo del agua.
- 2 El contenido de agua en el robot se libera automáticamente para aligerar el robot para una recuperación más fácil. Si no retira el robot en menos de 5 minutos, regresará al suelo junto a la pared y entrará en el modo Eco.

### Notas:

- El robot subirá automáticamente la pared y esperará en la línea de flotación durante 5 minutos cuando la batería esté baja, se produzca un error o el ciclo de limpieza se haya completado.
- En función del diseño y el mapa de la piscina, la App puede visualizar áreas de recuperación para seleccionar una.
- En modo Eco, puede utilizar el control remoto para activar el robot y traerlo de vuelta a la pared de la piscina para recuperarlo.

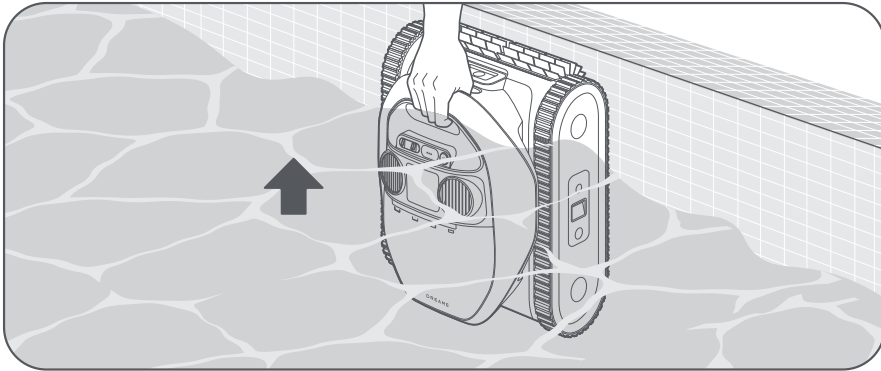

### Cuando el robot está esperando en el suelo de la piscina:

- 1 Conecte el gancho a un poste estándar de limpieza de piscina (no incluido).
- 2 Asegure el gancho sobre el asa del robot y lleve el robot a la cota de agua.

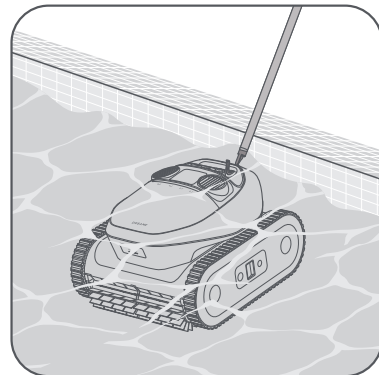
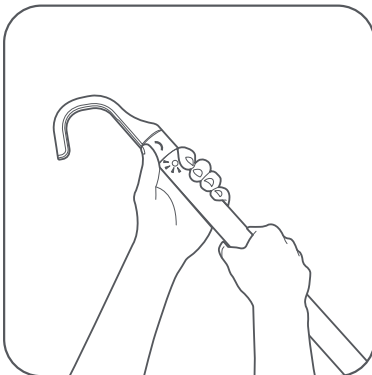

**Nota:** El robot espera cerca de la pared y se apaga automáticamente cuando el nivel de la batería es bajo.

- 3 Tire del robot por el asa y sosténgalo verticalmente para permitir que cualquier agua restante se vacíe.

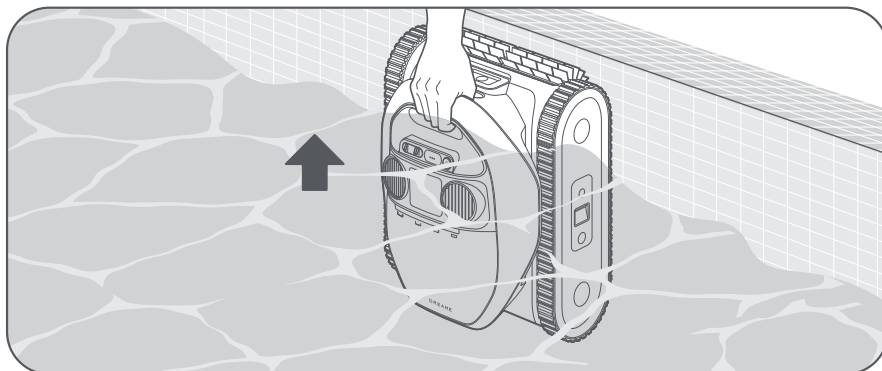

## 4.5 Sincronización de datos al llegar a la superficie

Cuando el robot esté fuera del agua y vuelva a conectarse a la red, iniciará la transferencia de datos con la aplicación. Esto permite acceder a información detallada sobre la sesión de limpieza, que incluye la duración, el área cubierta y cualquier problema encontrado.

### Notas:

- Asegúrese de que el robot y el teléfono estén en un entorno de wifi con una señal potente para permitir una transmisión de datos exitosa entre el robot y su dispositivo móvil.
- Sea consciente de que los datos del ciclo de limpieza pueden estar sujetos a imprecisiones dependiendo de la complejidad de la piscina.

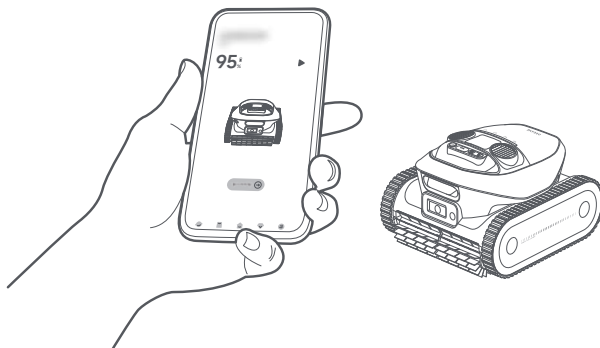

## 4.6 Control remoto subacuático

### Importante:

- Una luz solar fuerte puede interrumpir la señal del mando a distancia.
- El mando a distancia tiene un alcance máximo de 7 m desde el robot.

### 4.6.1 Guiar el robot

- 1 Apunte con el mando a distancia al robot, luego pulse ▷ || para detener el ciclo de limpieza actual. La luz indicadora parpadea en morado.
- 2 Mantenga pulsado el botón de flecha para guiarlo a la ubicación deseada.
- 3 Suelte el botón de flecha para detener el movimiento del robot.

#### Notas:

- Si presiona ▷ || mientras el robot está en la pared de la piscina, primero se moverá al suelo de la piscina y esperará la siguiente orden.
- Cuando se usa el mando a distancia para dirigir el robot, asegúrese de apuntar continuamente al robot.

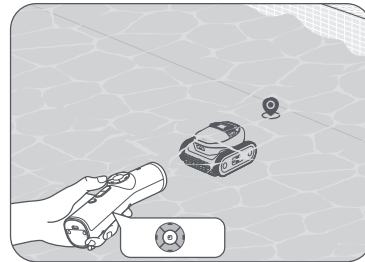
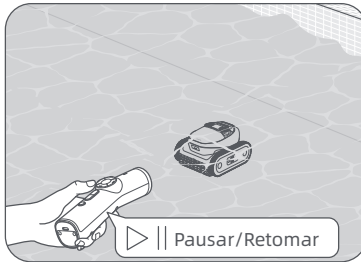

### 4.6.2 Limpieza localizada

- 1 Dirija el robot a la ubicación específica que desee limpiar.
- 2 Presione ◻, y el robot comenzará a limpiar el área circundante. La luz indicadora parpadea en morado de izquierda a derecha y de derecha a izquierda.

**Nota:** En modo de Limpieza Localizada, presionar ▷ || detendrá la tarea y no se podrá retomar.

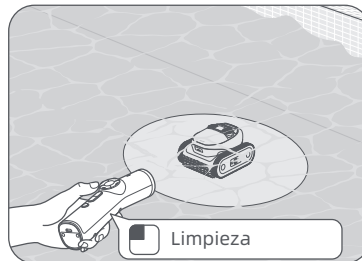

### 4.6.3 Recuperación

Presione el botón ◻, el robot subirá por la pared y esperará en la cota de agua 5 minutos.

#### Notas:

- Si no retira el robot en menos de 5 minutos, regresará al suelo.
- En modo de Recuperación, presionar ▷ || detendrá la tarea y no se podrá retomar.

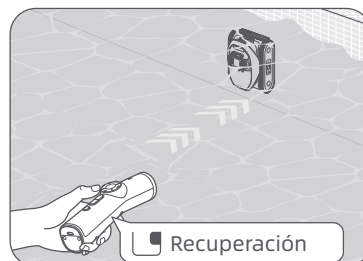

# 5. Limpieza y mantenimiento

## 5.1 Limpiar la cesta de filtro

Después de cada uso, se recomienda enjuagar la cesta de filtro para evitar que se obstruya.

- ❶ Pulse el botón de cesta de filtro ubicado en la parte delantera del robot para abrir la cubierta de la cesta de filtro.

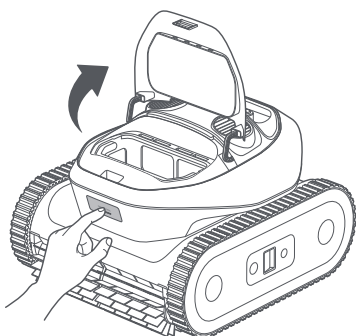

- ❷ Extraiga la cesta de filtro por el tirador.

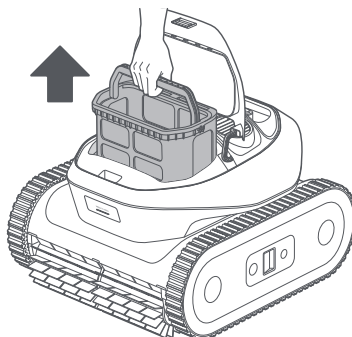

- ❸ Abra el pestillo para liberar la tapa inferior de la cesta de filtro. Vacíe todos los restos tales como pelo, ramas o arena.

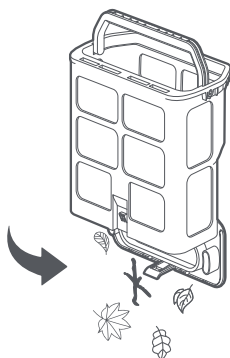

- ❹ Enjuague minuciosamente la cesta de filtro con una manguera.

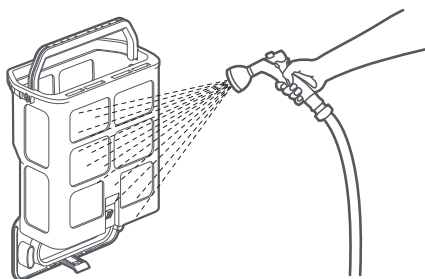

- ❺ Ponga la cesta de filtro de nuevo en el robot.

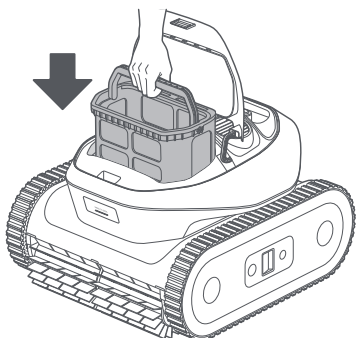

- ❻ Cierre la cubierta de filtro.

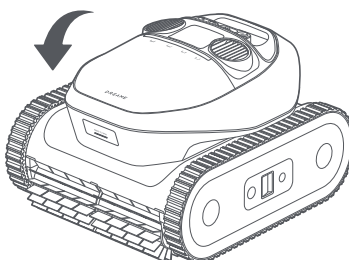

## 5.2 Limpiar las salidas de agua y los cepillos rodillo

**PRECAUCIÓN:** Apague el robot antes de la limpieza para evitar lesiones.

Después de cada uso, asegúrese de que las salidas de agua y los cepillos de rodillo estén libres de pelo, suciedad, y otros restos. Si es necesario, enjuáguelos con una manguera. Seque el puerto de carga magnético y los sensores después de limpiar.

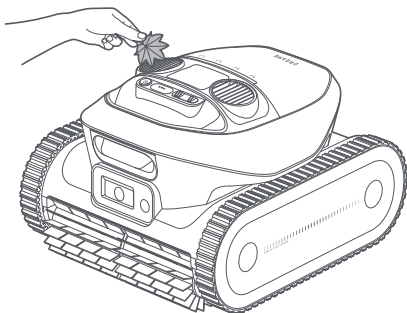

Salidas de agua

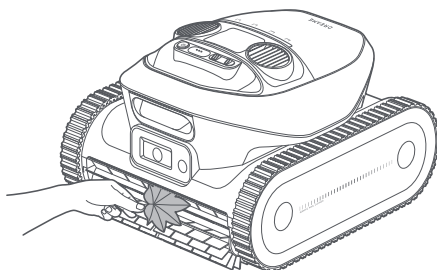

Cepillos de rodillo

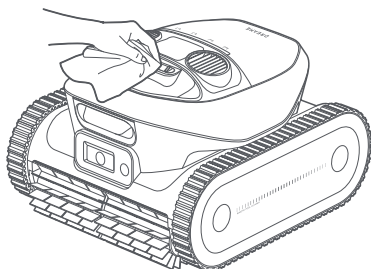

Puerto de carga magnético

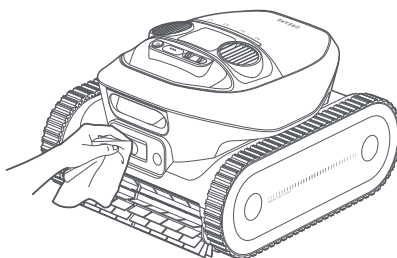

Módulo de fusión de sensor

Se recomienda comprobar regularmente el estado de la cesta de filtro y los cepillos de rodillo, y sustituirlos según sea necesario para asegurar unas prestaciones de limpieza óptimas. Si se requiere la sustitución, póngase en contacto con el equipo de posventa para recibir asistencia.

## 6. Almacenamiento en invierno y transporte

- ❶ Retire el robot de la piscina y vacíe todo el agua.
- ❷ Apague el robot y desconéctelo de la fuente de energía antes del almacenamiento. Se recomienda almacenar el robot con un nivel de batería del 80 -100 %.
- ❸ Almacene el robot en un lugar con una temperatura ambiente entre -20 °C (-4 °F) y 55 °C (131 °F). Asegúrese de que se cumplen las siguientes condiciones:
  - Almacene el robot en el interior en una ubicación fresca y seca, protegida de la luz solar directa, lluvia, o escarcha.
  - Mantenga el robot alejado de temperaturas extremas, llamas abiertas y áreas accesibles a niños.
  - Protéjalo del polvo si lo almacena un periodo prolongado.
  - Antes de usar el robot de nuevo, cargue la batería totalmente.

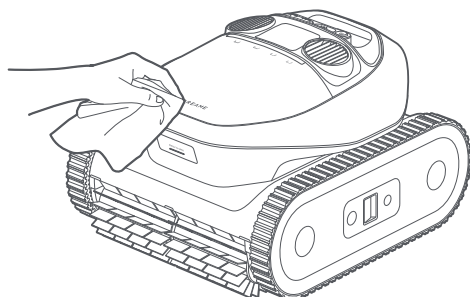

## 7. Resolución de problemas

| Problemas   | Causas  | Soluciones  |
|---|---|---|
| El robot no se conecta a la app.  | <ol style="list-style-type: none"> <li>1. El robot está funcionando debajo del agua.</li> <li>2. Hay un problema con la conexión wifi o Bluetooth del robot.</li> </ol>   | <ol style="list-style-type: none"> <li>1. Asegúrese de que el robot no está sumergido en agua.</li> <li>2. Asegúrese de que el router wifi funciona correctamente.</li> <li>3. Si el problema persiste, contacte con el servicio posventa.</li> </ol>         |
| El robot no se mueve a lo largo del límite del suelo de la piscina.                               | Los sensores pueden estar bloqueados por restos o funcionando mal.  | <ol style="list-style-type: none"> <li>1. Limpie minuciosamente todos los sensores e inténtelo de nuevo.</li> <li>2. Si el problema persiste, contacte con el servicio posventa.</li> </ol>   |
| El robot no se acerca suficiente a la pared de la piscina durante la limpieza de la cota de agua. | La cesta de filtro puede estar taponada con restos.   | Limpie minuciosamente la cesta de filtro antes de volverlo a intentar.  |
| El robot no se mueve en forma de S durante la limpieza del suelo de la piscina.                   | <ol style="list-style-type: none"> <li>1. Los sensores pueden estar bloqueados por restos o funcionando mal.</li> <li>2. La cesta de filtro puede estar taponada con restos.</li> <li>3. El cepillo de rodillo puede enredarse o taponarse con restos.</li> <li>4. El robot puede cambiar automáticamente a Limpieza de ruta flexible si la forma de la piscina es demasiado compleja.</li> </ol> | <ol style="list-style-type: none"> <li>1. Limpie de inmediato todos los sensores.</li> <li>2. Limpie de inmediato la cesta de filtro.</li> <li>3. Asegúrese de que el cepillo de rodillo esté libre de enredos y restos, luego inténtelo de nuevo.</li> </ol> |

| Problemas  | Causas  | Soluciones   |
|--|---|--|
| El robot es incapaz de moverse o se mueve lentamente sobre el suelo de la piscina. | <ol style="list-style-type: none"> <li>1. Los sensores pueden estar bloqueados por suciedad o funcionando mal.</li> <li>2. La cesta de filtro puede estar taponada con suciedad o restos.</li> <li>3. Los restos pueden obstruir los engranajes de accionamiento.</li> </ol>  | <ol style="list-style-type: none"> <li>1. Limpie minuciosamente todos los sensores.</li> <li>2. Asegúrese de que los cepillos de rodillo estén libres de enredos y restos.</li> <li>3. Pruebe a mover las ruedas de oruga adelante o atrás para retirar las obstrucciones entre los engranajes de accionamiento.</li> </ol>    |
| El mapa de la piscina no se muestra en la app.                                     | <ol style="list-style-type: none"> <li>1. El robot no ha sido capaz de mapear la piscina.</li> <li>2. El robot puede atascarse durante el mapeo.</li> </ol>   | <ol style="list-style-type: none"> <li>1. La forma de la piscina todavía no está soportada.</li> <li>2. Recree el mapa de piscina, luego inicie el ciclo de limpieza.</li> </ol>   |
| Fallo de la carga.   | <ol style="list-style-type: none"> <li>1. Exceso de restos de agua en el puerto de carga magnético.</li> <li>2. El cargador magnético puede estar dañado.</li> </ol>  | <ol style="list-style-type: none"> <li>1. Seque minuciosamente el puerto de carga antes de intentar cargar de nuevo.</li> <li>2. Si el problema persiste, contacte con el servicio posventa.</li> </ol>  |
| Los resultados de la limpieza no son tan buenos como lo esperado.                  | <ol style="list-style-type: none"> <li>1. La cesta de filtro está llena o taponada con restos.</li> <li>2. Los restos residuales dentro del compartimento de la cesta de filtro están reduciendo la potencia de succión.</li> <li>3. La potencia de succión del modo de limpieza actual puede ser insuficiente.</li> </ol>                                  | <ol style="list-style-type: none"> <li>1. Limpie de inmediato la cesta de filtro.</li> <li>2. Use una lavadora a presión para limpiar el compartimento de la cesta de filtro y retirar cualquier resto.</li> <li>3. Aumente la potencia succión a un ajuste más fuerte y reinicie el proceso de limpieza.</li> </ol>           |
| El robot no puede subir por la pared de la piscina.                                | <ol style="list-style-type: none"> <li>1. La cesta de filtro está llena o taponada con restos.</li> <li>2. La curvatura de la pared es demasiado pronunciada, por lo que el robot se encalla.</li> </ol>  | <ol style="list-style-type: none"> <li>1. Limpie de inmediato la cesta de filtro.</li> <li>2. El robot no está diseñado para navegar por paredes de piscina con excesiva curvatura.</li> </ol>   |
| El indicador led en el robot parpadea rojo cuando se hunde al suelo de la piscina. | <ol style="list-style-type: none"> <li>1. Puede ser un problema de los sensores.</li> <li>2. Puede existir una disfunción en el motor de accionamiento.</li> </ol>  | <ol style="list-style-type: none"> <li>1. Coloque el robot en una superficie plana y uniforme y reinicie. Espere 30 segundos antes de sumergir el robot de nuevo e intentarlo una vez más.</li> <li>2. Si el problema persiste, contacte con el servicio posventa.</li> </ol>  |
| El robot se ha atascado.   | El robot se ha atascado en el suelo de la piscina y es incapaz de escapar.  | Recupere manualmente el robot y reinicie el ciclo de limpieza.   |
| El robot no responde al mando a distancia.   | <ol style="list-style-type: none"> <li>1. La luz solar fuerte y las condiciones del agua pueden interferir con la comunicación del mando a distancia con el robot.</li> <li>2. La batería del robot puede estar demasiado baja para responder a órdenes del mando a distancia.</li> <li>3. La batería en el mando a distancia podría estar baja.</li> </ol> | <ol style="list-style-type: none"> <li>1. Mantenga la distancia entre el mando a distancia y el robot a menos de 7 m durante el funcionamiento.</li> <li>2. Recupere el robot de la piscina con el gancho, cárguelo, e inténtelo de nuevo.</li> <li>3. Cargue el mando a distancia con el cable de carga designado.</li> </ol> |

# 8. Especificaciones

|                                      |   |
|--------------------------------------|---|
| <b>Nombre del producto</b>           | <b>Limpiador robótico de piscinas</b>                                       |
| <b>Marca</b>                         | <b>Dreame</b>   |
| <b>Modelo</b>                        | <b>PIXZ4110</b>   |
| <b>Dimensiones (P x L x A)</b>       | 470.2 × 423.8 × 281.2 mm ( 1.54 × 1.39 × 0.923 ft)                          |
| <b>Peso</b>                          | 12.1 kg ( 26.68 lbs)  |
| <b>Tipo de piscina</b>               | En el suelo y por encima del suelo  |
| <b>Cobertura de limpieza</b>         | Suelo, paredes, cota de agua  |
| <b>Tensión de trabajo</b>            | 21,6 VCC  |
| <b>Modelo de cargador</b>            | EU: GM95-252300-2DG CH: GM95-252300-SDG                                     |
| <b>Entrada del cargador</b>          | 100-240 V~ 50/60 Hz   |
| <b>Salida del cargador</b>           | 25,2 V3 A   |
| <b>Frecuencia de funcionamiento</b>  | 2400-2483,5 MHz   |
| <b>Batería</b>                       | Batería de iones de litio   |
|                                      | G2415-653P-MMEV   |
|                                      | 9600 mAh  |
| <b>Temperatura de carga</b>          | 0°C ~40°C (32 °F ~104 °F)   |
| <b>Temperatura de almacenamiento</b> | -20° C~45° C (-4° F~113° F) RH<=75%   |
| <b>Área de piscina máxima</b>        | 200 m <sup>2</sup> ( 2152.78 sq.ft)   |
| <b>Tipo de cepillo</b>               | Parte delantera y trasera cepillos Active TPU                               |
| <b>Tipo de motor</b>                 | Motor de bomba sin escobillas x2 / Motor de accionamiento sin escobillas x2 |
| <b>Potencia máxima de succión</b>    | 30 m <sup>3</sup> /h  |
| <b>Autonomía</b>                     | 3-5 hrs   |
| <b>Tiempo de carga</b>               | 4-5 hrs   |
| <b>Capacidad de cesta de filtro</b>  | 4.5 L   |
| <b>Modo de limpieza</b>              | Suelo/Pared/Cota de agua/Estándar   |
| <b>Control remoto</b>                | Sí  |

\* Las estadísticas anteriores son del laboratorio de Dreame y pueden variar dependiendo de las condiciones de funcionamiento.

| Estándares   | Banda de frecuencia |
|--------------|---------------------|
| Bluetooth    | 2402 - 2480 MHz     |
| WiFi (20MHz) | 2412 - 2472 MHz     |
| WiFi (40MHz) | 2422 - 2462 MHz     |

DREAME

